



VESTNÍK

ÚRADU
PRIEMYSELNÉHO
VLASTNÍCTVA
SLOVENSKEJ
REPUBLIKY

4

3. apríl 2017

OBSAH

Zverejnené patentové prihlášky	9
Európske patenty	21
Dodatkové ochranné osvedčenia	54
Zverejnené prihlášky úžitkových vzorov	61
Zapísané úžitkové vzory	67
Zapísané dizajny	80
Zverejnené prihlášky ochranných známk	144
Zapísané ochranné známky bez zmeny po zverejnení prihlášky	250
Zapísané ochranné známky so zmenou po zverejnení prihlášky	261
Obnovené ochranné známky	262
Prevody ochranných známk	391
Zmeny v údajoch o majiteľoch ochranných známk	394
Označenia pôvodu výrobkov a zemepisné označenia výrobkov	413
Úradné oznamy	417

INHALT

Veröffentlichung der Patentanmeldungen	9
Europäische Patente	21
Ergänzende Schutzzertifikate	54
Veröffentlichte Gebrauchsmuster	61
Eingetragene Gebrauchsmuster	67
Eingetragene Designs	80
Veröffentlichte Markenmeldung	144
Eingetragene Marken ohne Änderung nach der Veröffentlichung der Anmeldung	250
Eingetragene Marken mit Änderung nach der Veröffentlichung der Anmeldung	261
Erneuerte Marken	262
Markenübertragungen	391
Änderungen in Angaben über die Markeninhaber	394
Geschützte Ursprungsbezeichnung und Geschützte Geographische Angabe	413
Amtliche Mitteilungen	417

CONTENTS

Publication of Patent Applications	9
European Patents	21
Supplementary Protection Certificates	54
Publication of Utility Model Applications	61
Registered Utility Models	67
Registered Designs	80
Published Trademark Applications	144
Registered Trademarks without Modification after Publishing of the Application	250
Registered Trademarks with Modification after Publishing of the Application	261
Renewal Trademarks	262
Transfers of Trademarks	391
Modification of Data of Trademark Holders	394
Designations of origin for products and Geographical indications for products	413
Official Announcements	417

**Dvojpísmenové kódové označenia krajín a medzinárodných organizácií
(Štandard WIPO ST. 3)**

AD Andorra	EA Eurázijská patentová organizácia (EAPO)	JE Jersey
AE Spojené arabské emiráty	EC Ekvádor	JM Jamajka
AF Afganistan	EE Estónsko	JO Jordánsko
AG Antigua a Barbuda	EG Egypt	JP Japonsko
AI Anguilla	EH Západná Sahara	KE Keňa
AL Albánsko	EM Úrad Európskej únie pre duševné vlastníctvo (EUIPO) ²	KG Kirgizsko
AM Arménsko	EP Európsky patentový úrad	KH Kambodža
AO Angola	ER Eritrea	KI Kiribati
AP Africká regionálna organizácia duševného vlastníctva (ARIPO)	ES Španielsko	KM Komory
AR Argentína	ET Etiópia	KN Svätý Krištof a Nevis
AT Rakúsko	FI Fínsko	KP Kórejská ľudovodemokratická republika (KĽDR)
AU Austrália	FJ Fidži	KR Kórejská republika
AW Aruba	FK Falklandy	KW Kuvajt
AZ Azerbajdžan	FO Faerské ostrovy	KY Kajmanie ostrovy
	FR Francúzsko	KZ Kazachstan
BA Bosna a Hercegovina		LA Laos
BB Barbados	GA Gabon	LB Libanon
BD Bangladéš	GB Spojené kráľovstvo	LC Svätá Lucia
BE Belgicko	GC Patentový úrad Rady pre spoluprácu arabských štátov Perzského zálivu (GCC)	LI Lichtenštajnsko
BF Burkina	GD Grenada	LK Srí Lanka
BG Bulharsko	GE Gruzínsko	LR Libéria
BH Bahrajn	GG Guernsey	LS Lesotho
BI Burundi	GH Ghana	LT Litva
BJ Benin	GI Gibraltár	LU Luxembursko
BM Bermudy	GL Grónsko	LV Lotyšsko
BN Brunej	GM Gambia	LY Líbya
BO Bolívia	GN Guinea	MA Maroko
BQ Bonaire, Svätý Eustach a Saba	GQ Rovníková Guinea	MC Monako
BR Brazília	GR Grécko	MD Moldavsko
BS Bahamy	GS Južná Georgia a Južné Sandwichove ostrovy	ME Čierna Hora
BT Bhután	GT Guatemala	MG Madagaskar
BV Bouvetov ostrov	GW Guinea-Bissau	MK Macedónsko
BW Botswana	GY Guyana	ML Mali
BX Úrad Beneluxu pre duševné vlastníctvo (BOIP) ¹		MM Mjanmarsko
BY Bielorusko	HK Hongkong	MN Mongolsko
BZ Belize	HN Honduras	MO Macao
	HR Chorvátsko	MP Severné Mariány
CA Kanada	HT Haiti	MR Mauritánia
CD Kongo (býv. Zair)	HU Maďarsko	MS Montserrat
CF Stredoafrická republika	CH Švajčiarsko	MT Malta
CG Kongo		MU Maurícius
CI Pobrežie Slonoviny	IB Medzinárodný úrad Svetovej organizácie duševného vlastníctva (WIPO)	MV Maldivy
CK Cookove ostrovy	ID Indonézia	MW Malawi
CL Čile	IE Írsko	MX Mexiko
CM Kamerun	IL Izrael	MY Malajzia
CN Čína	IM Man	MZ Mozambik
CO Kolumbia	IN India	NA Namíbia
CR Kostarika	IQ Irak	NE Niger
CU Kuba	IR Irán	NG Nigéria
CV Kapverdy	IS Island	NI Nikaragua
CW Curacao	IT Taliansko	NL Holandsko
CY Cyprus		NO Nórsko
CZ Česká republika		NP Nepál
		NR Nauru
DE Nemecko		NZ Nový Zéland
DJ Džibutsko		OA Africká organizácia duševného vlastníctva (OAPI)
DK Dánsko		OM Omán
DM Dominika		
DO Dominikánska republika		
DZ Alžírsko		

PA	Panama	US	Spojené štáty, USA
PE	Peru	UY	Uruguaj
PG	Papua-Nová Guinea	UZ	Uzbekistan
PH	Filipíny		
PK	Pakistan	VA	Vatikán
PL	Poľsko	VC	Svätý Vincent a Grenadíny
PT	Portugalsko	VE	Venezuela
PW	Palau	VG	Britské Panenské ostrovy
PY	Paraguaj	VN	Vietnam
		VU	Vanuatu
QA	Katar		
OZ	Úrad Spoločenstva pre odrody rastlín (CPVO)	WO	Svetová organizácia duševného vlastníctva (WIPO)
		WS	Samoa
RO	Rumunsko		
RS	Srbsko		
RU	Ruská federácia		
RW	Rwanda	XN	Nordický patentový inštitút (NPI)
		XU	Medzinárodná únia pre ochranu nových odrôd rastlín (UPOV)
SA	Saudská Arábia		
SB	Šalamúnove ostrovy		
SC	Seychely	XV	Vyšehradský patentový inštitút (VPI)
SD	Sudán		
SE	Švédsko	XX	Neznáme štáty, iné subjekty alebo organizácie
SG	Singapur		
SH	Svätá Helena		
SI	Slovinsko		
SK	Slovenská republika	YE	Jemen
SL	Sierra Leone		
SM	San Maríno	ZA	Južná Afrika
SN	Senegal	ZM	Zambia
SO	Somálsko	ZW	Zimbabwe
SR	Surinam		
SS	Južný Sudán		
ST	Svätý Tomáš a Princov ostrov		
SV	Salvádor		
SX	Svätý Martin		
SY	Sýria		
SZ	Svazijsko		
TC	Turks a Caicos		
TD	Čad		
TG	Togo		
TH	Thajsko		
TJ	Tadžikistan		
TL	Východný Timor		
TM	Turkménsko		
TN	Tunisko		
TO	Tonga		
TR	Turecko		
TT	Trinidad a Tobago		
TV	Tuvalu		
TW	Taiwan		
TZ	Tanzánia		
UA	Ukrajina		
UG	Uganda		

Poznámky:

¹ Zahŕňa Belgicko, Holandsko a Luxembursko, v niektorých výstupoch úradu sa môže vyskytovať názov Benelux, napr. v súvislosti s uvádzaním údajov alebo informácií o ochranných známkach alebo dizajnoch určených pre krajiny Beneluxu (medzinárodné zápisy podľa Madridského alebo Haagskeho systému).

² V niektorých výstupoch úradu sa môže vyskytovať názov Európska únia, napr. v súvislosti s uvádzaním údajov alebo informácií o ochranných známkach alebo dizajnoch určených pre územie Európskej únie (medzinárodné zápisy podľa Madridského alebo Haagskeho systému).

ČASŤ

PATENTY

Kódy na označovanie jednotlivých druhov dokumentov (Štandard WIPO ST. 16)

A3	Zverejnené patentové prihlášky podľa zákona č. 435/2001 Z. z. o patentoch, dodatkových ochranných osvedčeniach a o zmene a doplnení niektorých zákonov	B6	Udelené patenty podľa zákona č. 435/2001 Z. z. o patentoch, dodatkových ochranných osvedčeniach a o zmene a doplnení niektorých zákonov
-----------	--	-----------	---

Číselné kódy na označovanie bibliografických údajov (Štandard WIPO ST. 9)

(11)	Číslo dokumentu	(62)	Číslo pôvodnej prihlášky v prípade vylúčenej prihlášky
(21)	Číslo prihlášky	(67)	Číslo pôvodnej prihlášky úžitkového vzoru v prípade odbočenia
(22)	Dátum podania prihlášky	(71)	Meno (názov) prihlasovateľa (-ov)
(31)	Číslo prioritnej prihlášky	(72)	Meno pôvodcu (-ov)
(32)	Dátum podania prioritnej prihlášky	(73)	Meno (názov) majiteľa (-ov)
(33)	Krajina alebo regionálna organizácia priority	(74)	Meno (názov) zástupcu (-ov)
(40)	Dátum zverejnenia prihlášky	(86)	Číslo podania medzinárodnej prihlášky podľa PCT
(47)	Dátum sprístupnenia patentu verejnosti	(87)	Číslo zverejnenia medzinárodnej prihlášky podľa PCT
(51)	Medzinárodné patentové triedenie	(96)	Číslo podania európskej patentovej prihlášky
(54)	Názov	(97)	Číslo zverejnenia európskej patentovej prihlášky alebo vydania európskeho patentového spisu
(57)	Anotácia		

Poznámka:

Symbody medzinárodného patentového triedenia uvedené v tomto vestníku zodpovedajú vydaniu 2017.01 Medzinárodného patentového triedenia s platnosťou od 1. januára 2017. Na patentových dokumentoch zverejňovaných úradom a vo vestníku úradu budú v roku 2017 uvádzané iba symbody hlavných skupín MPT 2017.01. V databázach úradu, vo webregistroch na internete a v ostatných výstupoch úradu budú zverejňované údaje týkajúce sa patentov a úžitkových vzorov vrátane ich prihlášok so symbolmi úplnej verzie MPT 2017.01.

Kódy na označovanie záhlaví oznámení publikovaných vo Vestníku ÚPV SR (Štandard WIPO ST. 17)

BA9A	Zverejnené patentové prihlášky	FG4A	Udelené patenty
FA9A	Zastavené konania o patentových prihláškach na žiadosť prihlasovateľa	MA4A	Zaniknuté patenty vzdáním sa
FB9A	Zastavené konania o patentových prihláškach	MA4F	Zaniknuté autorské osvedčenia vzdáním sa
FC9A	Zamietnuté patentové prihlášky	MC4A	Zrušené patenty
FD9A	Zastavené konania pre nezaplatenie poplatku	MC4F	Zrušené autorské osvedčenia
GB9A	Prevody a prechody práv na patentové prihlášky	MG4A	Čiastočne zrušené patenty
PD9A	Zmeny dispozičných práv na patentové prihlášky (zálohy)	MG4F	Čiastočne zrušené autorské osvedčenia
PD9A	Zmeny dispozičných práv na patentové prihlášky (ukončenie zálohov)	MK4A	Zaniknuté patenty uplynutím doby platnosti
QA9A	Ponuky licencií na patentové prihlášky	MK4F	Zaniknuté autorské osvedčenia uplynutím doby platnosti
QA9A	Späťvzatia ponúk licencií na patentové prihlášky	MM4A	Zaniknuté patenty pre nezaplatenie udržiavacích poplatkov
		MM4F	Zaniknuté autorské osvedčenia pre nezaplatenie udržiavacích poplatkov
		PA4A	Zmeny autorských osvedčení na patenty
		PC4A	Prevody a prechody práv na patenty
		PC4F	Prevody a prechody práv na autorské osvedčenia
		PD4A	Zmeny dispozičných práv na patenty (zálohy)
		PD4A	Zmeny dispozičných práv na patenty (ukončenie zálohov)
		PD4F	Zmeny dispozičných práv na autorské osvedčenia (zálohy)
		PD4F	Zmeny dispozičných práv na autorské osvedčenia (ukončenie zálohov)
		QA4A	Ponuky licencií na patenty
		QA4A	Späťvzatia ponúk licencií na patenty
		QB4A	Licenčné zmluvy registrované alebo udelené na patenty
		QB4F	Licenčné zmluvy registrované alebo udelené na autorské osvedčenia
		QC4A	Ukončenie platnosti licenčných zmlúv na patenty
		QC4F	Ukončenie platnosti licenčných zmlúv na autorské osvedčenia
		SB4A	Patenty zapísané do registra po odtajnení
		SB4F	Autorské osvedčenia zapísané do registra po odtajnení

Opravy a zmeny

Opravy v patentových prihláškach

- HA9A** Doplnenie pôvodcu (-ov)
- HB9A** Opravy mien
- HC9A** Zmeny mien
- HD9A** Opravy adries
- HE9A** Zmeny adries
- HF9A** Opravy dátumov
- HG9A** Opravy zatriedenia podľa MPT
- HH9A** Opravy chýb alebo zmeny všeobecne
- HK9A** Opravy tlačových chýb vo Vestníku ÚPV SR

Opravy v udelených ochranných dokumentoch

- TA4A** Doplnenie pôvodcu (-ov)
- TB4A** Opravy mien
- TC4A** Zmeny mien
- TD4A** Opravy adries
- TE4A** Zmeny adries
- TF4A** Opravy dátumov
- TG4A** Opravy zatriedenia podľa MPT
- TH4A** Opravy chýb alebo zmeny všeobecne
- TK4A** Opravy tlačových chýb vo Vestníku ÚPV SR

- TA4F** Doplnenie pôvodcu (-ov)
- TB4F** Opravy mien
- TC4F** Zmeny mien
- TD4F** Opravy adries
- TE4F** Zmeny adries
- TF4F** Opravy dátumov
- TG4F** Opravy zatriedenia podľa MPT
- TH4F** Opravy chýb alebo zmeny všeobecne
- TK4F** Opravy tlačových chýb vo Vestníku ÚPV SR

BA9A

Zverejnené patentové prihlášky

(21)	(51)	(21)	(51)	(21)	(51)	(21)	(51)
65-2015	G02B 6/00	5040-2015	B30B 11/00	50051-2015	B60N 2/00	50056-2015	B23Q 1/00
69-2015	F04D 1/00	50023-2015	G05B 15/00	50053-2015	B23Q 3/00	50059-2016	B65B 21/00
76-2015	A01K 13/00	50050-2015	B60R 25/00	50055-2015	B23K 37/00		

(51) A01K 13/00, A01L 15/00

(21) 76-2015

(22) 24.9.2015

(71) Slovenská poľnohospodárska univerzita v Nitre, Nitra, SK;

(72) Žarnovský Jozef, doc. Ing., PhD., Nitra, SK; Božek Pavol, doc. Ing., CSc., Voderady, SK; Abramov Ivan, prof. Dr.Sc., Izhevsk, RU; Nikitin Yuri, doc., PhD., Izhevsk, RU; Kováč Ivan, Ing., PhD., Nitra, SK; Mikuš Rastislav, Ing., PhD., Cabaj Čápor, SK; Kročko Vladimír, Dr.h.c. prof. Ing., CSc., Veľký Lapáš, SK;

(54) Automatizované zariadenie na ošetrovanie paznechtov oviec a kôz s regulovaným mechatronickým pohonom

(57) Automatizované zariadenie na ošetrovanie paznechtov oviec a kôz s regulovaným mechatronickým pohonom pozostáva z pohyblivého brúsneho papiera (3), ktorý je po bokoch ohraničený bezpečnostnou zábranou (6) a je poháňaný hnacím valcom (4), pričom hnací valec (4) je poháňaný prostredníctvom mechatronického pohonu (5), kde rýchlosť otáčania hnacieho valca (4) je regulovaná snímačom (7) na reguláciu otáčok a zo vstupnej naklonenej roviny (1), ktorá je po bokoch ohraničená bezpečnostnou zábranou (2), a z výstupnej naklonenej roviny (8), ktorá je po bokoch ohraničená bezpečnostnou zábranou (9).

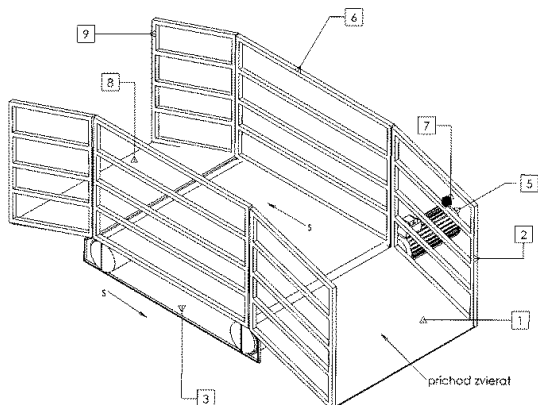

(51) B23K 37/00, B23Q 1/00, B25J 15/00, B65G 47/00

(21) 50055-2015

(22) 16.9.2015

(71) Welding, s.r.o., Topolčany, SK;

(72) Grman Martin, Ing., Kuzmice, SK; Kabát Matej, Ing., Piešťany, SK;

(74) Ďurica Ján, Ing., Považská Bystrica, SK;

(54) Mechanická polohovacia sústava

(57) Mechanická polohovacia sústava obsahuje aspoň dva za sebou usporiadané portálové rámy (1), ktorých horizontálne časti (13) sú vybavené pozdĺžnymi koľajnicovými vedeniami (2), na ktorých sú uložené aspoň dva nosiče (3) priečných koľajnicových vedení (4), kolmých na pozdĺžne koľajnicové vedenia (2). Na priečných koľajnicových vedeniach (4) sú zavesené aspoň dva vozíky (12), vybavené polohovadlami zahŕňajúcimi vertikálny stĺp (5), v ktorom je uložený rotačno-výsuvný piest (6) zakončený vidlicou (7). Kolmo na os piesta (6) je vo vidlici (7) otočne uložené skľučovadlo (9) vybavené prizmatickými čelustami (8). Sústava umožňuje polohovať extrémne skrútené segmenty priestorovo tvarovanej dráhy a odstrániť potrebu stavať okolo polohovacieho pracoviska lešenie.

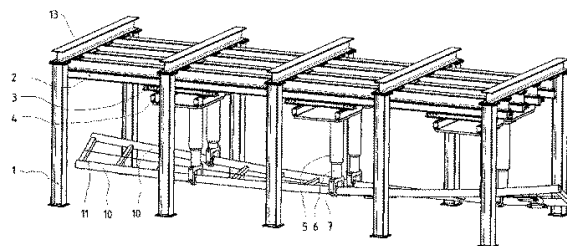

(51) B23Q 1/00, B25J 9/00, B25J 11/00

(21) 50056-2015

(22) 16.9.2015

(71) Welding, s.r.o., Topolčany, SK;

(72) Grman Martin, Ing., Kuzmice, SK; Macejka Martin, Ing., Piešťany, SK; Kabát Vojtech, Ing., CSc., Piešťany, SK;

(74) Ďurica Ján, Ing., Považská Bystrica, SK;

(54) Plynulo nastaviteľné polohovacie zariadenie

(57) Polohovacie zariadenie obsahuje stojan (2), na ktorom je posuvne vo vertikálnom smere uložený posúvač (3) vybavený horizontálnym čapom (4), na ktorom je otočne vo vertikálnej rovine uložená konzola (5) vybavená vertikálnym čapom (6). Na čape (6) je otočne v horizontálnej rovine uložený nosník (7), v ktorého ramenách (72, 73) je otočne uložená traverza (8), na ktorej je upevnená platňa (9) na upnutie polohovaného dielca. Os (51) rotácie konzoly (5), os (71) rotácie nosníka (7) a os (81) rotácie traverzy (8) sa pretínajú v bode (0), ktorý leží v rovine upínacej plochy platne (9) a ktorý je začiatkom trojrozmerného karteziánskeho systému, ktorého os (x) leží v osi (51)

rotácie konzoly (5), os (y) leží v osi (81) rotácie traverzy (8) a os (z) leží v osi (71) rotácie nosníka (7). Zariadenie umožňuje nastavovanie polohy hláv stĺpov priestorovo tvarovanej dráhy v šiestich stupňoch voľnosti.

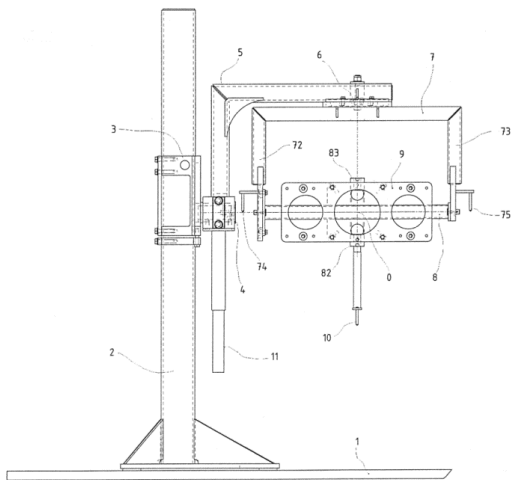

(51) **B23Q 3/00**

(21) **50053-2015**

(22) 16.9.2015

(71) Welding, s.r.o., Topoľčany, SK;

(72) Klčo Miroslav, Ing., Topoľčany, SK; Macejka Martin, Ing., Piešťany, SK; Kabát Vojtech, Ing., CSc., Piešťany, SK;

(74) Ďurica Ján, Ing., Považská Bystrica, SK;

(54) **Skokovo nastaviteľné polohovacie zariadenie**

(57) Účelom vynálezu je umožniť nastavovanie polohy hláv segmentov dráhy pri výrobe kompletných segmentov priestorovo tvarovanej dráhy. Uvedený účel sa dosiahne skokovo nastaviteľným polohovacím zariadením obsahujúcim podstavec (1), na ktorom je otočne v horizontálnej rovine uložená točňa (2), vybavená zvislými bočnicami (21), na ktorých sú výkyvne vo vertikálnej rovine uložené ramená (3) navzájom prepojené na vrchnom konci (10) platňou (4) vybavenou upínacími puzdrami (6). V podstavci (1) sú vytvorené vertikálne aretačné otvory (11) a točňa (2) je vybavená aspoň jedným vertikálnym aretačným kolíkom (8). V bočniciach (21) sú vytvorené horizontálne aretačné otvory (22) a ramená (3) sú vybavené aspoň jedným horizontálnym aretačným kolíkom (9).

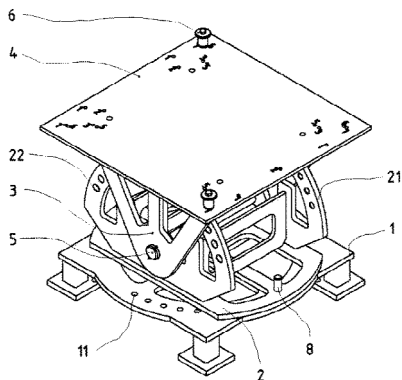

(51) **B30B 11/00, B30B 15/00**

(21) **5040-2015**

(22) 26.8.2015

(71) Slovenská technická univerzita v Bratislave, Bratislava, SK;

(72) Peciar Peter, Ing., PhD., Bratislava 5, SK; Fekete Roman, doc., Ing., PhD., Bratislava, SK; Eckert Maroš, Ing., Košeca, SK; Krok Alexander, Ing., PhD., Snina, SK;

(74) Kováčik Štefan, Ing., Bratislava, SK;

(54) **Lisovací prípravok pre termomechanickú analýzu práškoveho materiálu počas jednoosového stlačania**

(57) Lisovací prípravok je určený na termomechanickú analýzu vlastností práškoveho materiálu počas jeho jednoosového stlačania. Prípravok je tvorený lisovnicou (1) a horným lisovacím piestom (2), pričom ďalej pozostáva zo spodného lisovacieho piesta (5) so snímačom (7) spodnej axiálnej sily uloženého na lisovacom držiaku (8). Do priestoru medzi horným lisovacím piestom (2) a spodným lisovacím piestom (5) cez lisovnicu (1) radiálne zasahuje piest (9) bočného tlaku snímača (11) radiálnej sily a cez spodný lisovací piest (5) axiálne zasahuje termočlánok (4). Medzi spodným lisovacím piestom (5) a snímačom (7) spodnej axiálnej sily je zaradená vymedzovacia podložka (6). Snímač (11) radiálnej sily je pomocou skrutky (13) prichytený v držiaku (12), ktorý je ukotvený o lisovací držiak (8). Medzi snímač (11) radiálnej sily a piest (9) bočného tlaku je zaradená skrutka (10) predpätia.

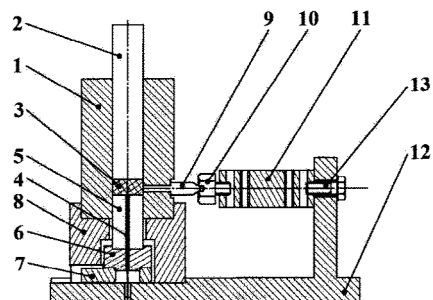

(51) **B60N 2/00**

(21) **50051-2015**

(22) 16.9.2015

(71) Dušenka Jozef, Ing., Prešov, SK;

(72) Dušenka Jozef, Ing., Prešov, SK;

(74) Porubčan Róbert, Ing., Ivanka pri Dunaji, SK;

(54) **Sedadlo v motorovom vozidle, najmä v motorovom vozidle s otvorenou karosériou, pot'ah operadla**

(57) Operadlo (2) má pri svojom povrchu na bočnom leme (10) aspoň jeden opakovateľne použiteľný nafukovací prvok (4) z poddajného materiálu. Nafukovací prvok (4) prechádza pozdĺž bočného lemu (10) a je umiestnený a orientovaný tak, že v nafúknutom stave je rozprestretý do medzery medzi sedadlom (1) vodiča a sedadlom (1) spolujazdca a/alebo do medzery medzi sedadlom (1) a bočným čalúnením interiéru vozidla. Nafukovací prvok (4) v nafúknutom stave sa aspoň časťou svojho povrchu dotýka protiaľhlo umiestnených plôch,

čím vyplňa medzeru v rovine operadiel. Týmto dôjde k tesnému uzavretiu, ktoré zabráni natekaniu studeného vzduchu zozadu pri otvorenej streche vozidla. Zariadenie na nafukovanie a (15) vypúšťanie nafukovacieho prvku (4) má zdroj (7) vzduchu, spätný ventil (8), snímač tlaku a vypúšťací ventil (9). Riadenie systému môže byť prepojené s riadením vykurovania, so spúšťaním airbagov a s otváraním dverí. Sedadlo (1) môže mať viacero nafukovacích prvkov (4), výhodne aspoň jeden na každej strane operadla (2).

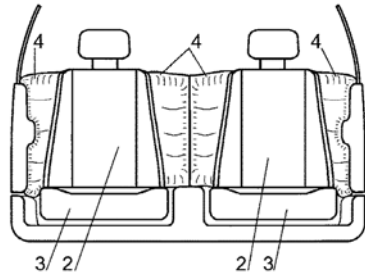

- (51) B60R 25/00, B62H 5/00, G08B 13/00, G08B 25/00
- (21) 50050-2015
- (22) 2.9.2015
- (71) Šmondrk Zdenko, Mgr., Nová Baňa, SK; Hölbling Leonard, Mgr., Bratislava, SK; SEDUS GROUP a. s., Bratislava, SK;
- (72) Šmondrk Zdenko, Mgr., Nová Baňa, SK;
- (74) Porubčan Róbert, Ing., Ivanka pri Dunaji, SK;
- (54) Zabezpečovací systém na nemotorové dopravné prostriedky, najmä na bicykle
- (57) Zabezpečovací systém má radiacu jednotkou (14), ktorá je prepojená s aspoň jedným snímačom (15) aktivity, s lokalizačným snímačom (19) a s bezdrôtovým komunikačným modulom (22). Bezdrôtový komunikačný modul (22) je prispôbenný na obojsmerné spojenie s oddeleným mobilným komunikačným zariadením v držbe používateľa, ktoré slúži ako ovládací a zobrazovací prvok systému. Systém môže mať aspoň jeden elektromechanický zámok (5) blokujúci otáčanie kolesa dopravného prostriedku, elektromechanický zámok (5) je prepojený s riadiacou jednotkou (14). Vo výhodnom usporiadaní má koleso dynamo alebo alternátor na generovanie elektrickej energie, ktorou sa napájajú jednotlivé prvky systému. Prenos energie z kolesa k operačnému akumulátoru (16) riadiacej jednotky (14) môže byť bezdrôtový pomocou elektromagnetického vlnenia. Zabezpečovací systém má vysoký komfort ovládania cez mobilné komunikačné zariadenie, najmä cez mobilný telefón, smartfón.

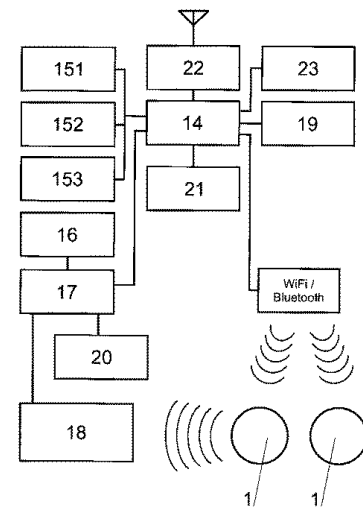

- (51) B65B 21/00, B65C 3/00
- (21) 50059-2016
- (22) 21.9.2016
- (71) REFILL CASE, s.r.o., Bratislava, SK;
- (72) Michalko Milan, Dipl. Ing., Žilina, SK;
- (74) Holoubková Mária, Ing., Bratislava, SK;
- (54) Prebaľovacia plastová fľaša, zariadenie na jej zabalenie a rozbalenie a spôsob zabalenia a rozbalenia plastovej fľaše
- (57) Prebaľovacia plastová fľaša má dno (25) vybavené otvormi (26), ktoré môže byť rovné alebo posunuté od jej spodného okraja najmenej. Zariadenie na zabalenie a rozbalenie fľaše pozostáva z dopravníka (3.1) na prísun nezahalených fliaš (4.1) a dopravníka (3.2) na odsun zabalených plastových fliaš (4.2). Ďalej zariadenie tvorí otočný stôl (2), na ktorý je upevnený vnútorný držiak (7), zvislý pneumatický valcový manipulátor (15) s vákuovými prísavkami (6), vodorovný pneumatický manipulátor (22) so samosvornou hlavnicou (23), zásobníkom fóliových rukávov (13) a tepelnou komorou (10). Otočný stôl (2) je vybavený vývevou (12) a k zariadeniu je priradený kompresor (18). Pri zabaľovaní plastovej fľaše sa postupuje tak, že sa nezahalená fľaša (4.1) presunie na vnútorný držiak (7), zo zásobníka (5) sa vyberie fóliový rukáv (13) a podtlakom sa natiahne na nezahalenú fľašu (4.1). Potom sa fľaša (4.1) presunie do tepelnej komory (10), kde dôjde k zmršteniu fóliového rukávu (13) a jeho vodotesnému prichyteniu. Takto zabalená fľaša (4.2) sa presunie na výstupný dopravník (3.2) a do odpadového potrubia (19). Pri rozbalení fľaše sa postupuje opačne, t. j. že sa použitá zabalená fľaša (4.2) presunie na vnútorný držiak (7) a tlakom vzduchu sa fólia presunie do odpadového potrubia (19).

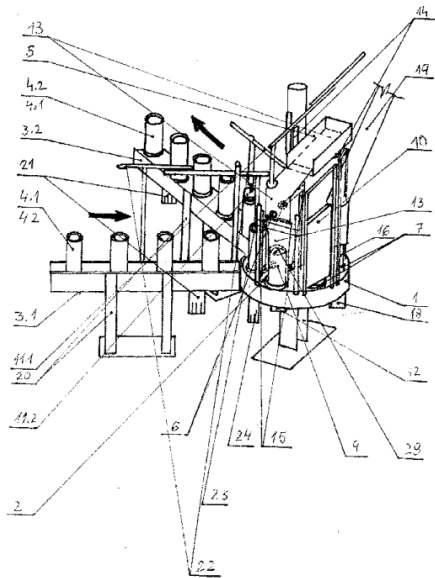

- (51) F04D 1/00, F04D 5/00
 (21) 69-2015
 (22) 16.9.2015
 (71) Slovenská technická univerzita v Bratislave, Bratislava, SK;
 (72) Knižat Branislav, doc. Ing., PhD., Bratislava, SK; Olšiak Róbert, doc. Ing., PhD., Bratislava 3, SK;
 (74) Kováčik Štefan, Ing., Bratislava, SK;
 (54) **Dvojstupňové čerpadlo**
 (57) Dvojstupňové čerpadlo pozostáva zo sústavy kanálov (4) prvého stupňa a sústavy kanálov (5) druhého stupňa striedavo usporiadaných na obežnom kolese (1). Kanály (4) prvého stupňa majú axiálne sacie vstupy (6) v oblasti osi rotácie obežného kola (1) a kanály (5) druhého stupňa majú radiálne výtlačné výstupy (7) do špirály (2) na odvádzanie kvapaliny. Za obežným kolesom (1) je umiestnený prevádzač (3), do ktorého vstupu ústia axiálne výstupy (8) kanálov (4) prvého stupňa v oblasti obvodu obežného kola (1). Výstup z prevádzača (3) vyúsťuje do axiálnych vstupov (9) kanálov (5) druhého stupňa v oblasti osi rotácie obežného kola (1).

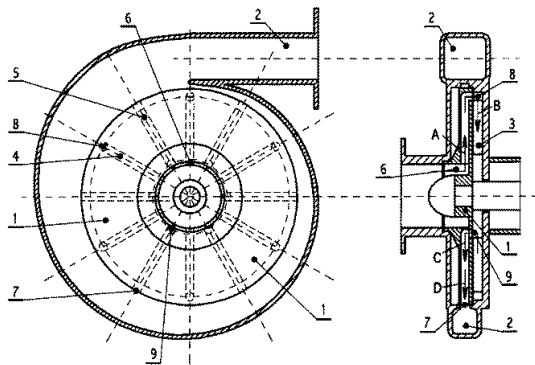

- (51) G02B 6/00, C08G 77/00
 (21) 65-2015
 (22) 3.9.2015
 (71) Žilinská univerzita v Žiline, Žilina, SK; Centrum vedecko-technických informácií SR (CVTI SR), Bratislava, SK;
 (72) Martinček Ivan, prof. Mgr., PhD., Žilina, SK; Pudiš Dušan, prof. Ing., PhD., Žilina, SK; Gašo Peter, Ing., Krásno nad Kysucou, SK;
 (74) Girmanová Zuzana, Ing., Nitra, SK;
 (54) **Spôsob prípravy optických vlnovodov s povrchovou fotonickou štruktúrou zo siloxánových polymérnych vlákien**
 (57) Opisuje sa spôsob, pri ktorom sa čiastočne vytvrdnuté siloxánové polymérne vlákno (1) položí na fotonickú štruktúru (2), ktorá je tvorená jednorozmernou povrchovou mriežkou. Následne časť čiastočne vytvrdnutého siloxánového vlákna (1), ktorá sa dotýka povrchu fotonickej štruktúry (2), do nej natečie, skopíruje ju a nechá sa vytvrdnúť pri izbovej teplote.

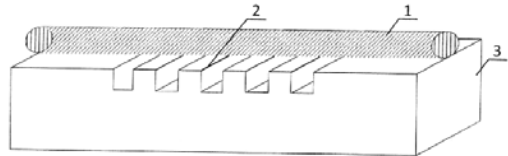

- (51) G05B 15/00
 (21) 50023-2015
 (22) 12.5.2015
 (71) Technická univerzita v Košiciach, Košice, SK;
 (72) Matisková Darina, Ing., PhD., Prešov, SK; Balara Milan, doc. Ing., PhD., Prešov, SK; Hrehová Stella, Ing., PhD., Prešov, SK;
 (54) **Regulačný obvod s rejekčným tlmením**
 (57) Regulačný obvod s rejekčným tlmením je tvorený blokom (1) ústredných členov regulátora, prevodníkom (2) DA, rejekčným blokom (3), akčným členom (4), regulovanou sústavou (5), blokom (6) snímačov a prevodníkom (7) AD. Vstupný spoj (9) je pripojený k bloku (1) ústredných členov regulátora, ten je spojom (10) pripojený k bloku prevodníka (2) DA, ktorý je spojom (11) pripojený k rejekčnému bloku (3). Ten je spojom (12) spojený s akčným členom (4) a ten je spojom (13) spojený s regulovanou sústavou (5), ku ktorej je pripojený výstupný spoj (14). Do regulovanej sústavy (5) vstupuje viacrozmerový prívod porúch (8) a vystupuje viacrozmerový vývod (17) spojený s blokom (6) snímačov. Ten je viacrozmerovým vývodom (16) spojený s prevodníkom (7) AD, ktorý je pripojený k bloku (1) ústredných členov regulátora viacrozmerovým vývodom (15). Uvedená sústava môže mať pri neaplikovanom rejekčnom bloku (3) charakter kmitavej sústavy s tlmením, s príslušnými prerégulovaniami a s určitou rezonančnou frekvenciou. Zaradením rejekčného bloku (3), ktorý je nastavený maximom svojho útlmu na túto frekvenciu dochádza k celkovému výraznému zatlmeniu celej sústavy. Tá má charakter monotónnej sústavy, bez zákmitov regulovaných veličín.

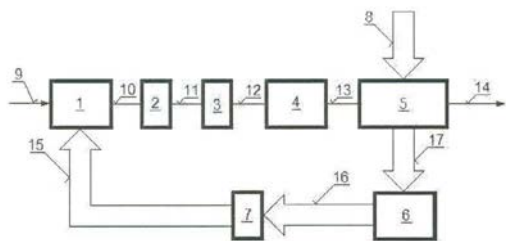

(51)	(21)	(51)	(21)	(51)	(21)	(51)	(21)
A01K 13/00	76-2015	B23Q 3/00	50053-2015	B60R 25/00	50050-2015	G02B 6/00	65-2015
B23K 37/00	50055-2015	B30B 11/00	5040-2015	B65B 21/00	50059-2016	G05B 15/00	50023-2015
B23Q 1/00	50056-2015	B60N 2/00	50051-2015	F04D 1/00	69-2015		

FB9A**Zastavené konania o patentových prihláškach**

(21)

73-2013
74-2013
75-2013
80-2013

(21)

113-2013
50052-2013
50054-2013**FC9A****Zamietnuté patentové prihlášky**

(21)

50069-2015

MK4A**Zaniknuté patenty uplynutím doby platnosti**

(11)	Dátum zániku	(11)	Dátum zániku	(11)	Dátum zániku	(11)	Dátum zániku
281972	26.02.2017	283051	03.02.2017	283928	03.02.2017	286568	24.02.2017
282112	28.02.2017	283192	13.02.2017	284040	10.02.2017	287878	13.02.2017
282389	18.02.2017	283575	28.02.2017	284542	12.02.2017	288144	10.02.2017
282672	03.02.2017	283752	28.02.2017	285171	26.02.2017		

MM4A**Zaniknuté patenty pre nezaplatenie udržiavacích poplatkov**

(11)	Dátum zániku	(11)	Dátum zániku	(11)	Dátum zániku	(11)	Dátum zániku
281736	23.07.2016	285118	21.07.2016	287145	28.07.2016	287989	11.07.2016
282880	16.07.2016	286795	18.07.2016	287282	22.07.2016	288056	06.07.2016
283767	02.07.2016	286823	09.07.2016	287493	07.07.2016	288336	22.07.2016
284015	02.07.2016	287039	09.07.2016	287499	07.07.2016	288355	02.03.2016
284819	03.07.2016	287069	11.07.2016	287716	07.07.2016	288362	17.03.2016

PC4A**Prevody a prechody práv na patenty****(11) 284505**

(21) 743-2000

(73) LEO Pharma A/S, Ballerup, DK;
Predchádzajúci majiteľ:
Astellas Pharma Europe B.V., BE Leiden, NL;
Dátum uzavretia zmluvy: 23.5.2016
Dátum zápisu do registra: 16.3.2017

(11) 287752

(21) 671-2002

(73) Forendo Pharma Ltd., Turku, FI;
Predchádzajúci majiteľ:
Hormos Medical Corporation, Turku, FI;
Dátum uzavretia zmluvy: 13.10.2016
Dátum zápisu do registra: 27.3.2017

(11) 286286

(21) 1182-2000

(73) Secop GmbH, Flensburg, DE;
Predchádzajúci majiteľ:
Secop Austria GmbH, Fürstenfeld, AT;
Dátum uzavretia zmluvy: 19.5.2016
Dátum zápisu do registra: 27.3.2017

(11) 288438

(21) 50053-2009

(73) Buzetzki Eduard, Ing., Wulkaprodersdorf, AT;
Kleinová Andrea, Ing., PhD., Bratislava, SK;
Predchádzajúci majiteľ:
Buzetzki Eduard, Ing., Wulkaprodersdorf, AT;
Dátum uzavretia zmluvy: 12.12.2016
Dátum zápisu do registra: 14.3.2017

QA4A**Ponuky licencií na patenty****(11) 288234**

(21) 5006-2010

(54) Spôsob výroby nanočasticových monovrstiev a multivrstiev

(73) Fyzikálny ústav Slovenskej akadémie vied, Bratislava, SK;
Dátum zápisu do registra: 3.3.2017

(11) 288452

(21) 61-2011

(54) Nízko koherentný interferometer bez pohyblivých prvkov

(73) Žilinská univerzita v Žiline, Žilina, SK;
Dátum zápisu do registra: 3.3.2017

(11) 288451

(21) 41-2012

(54) Laditeľný optický vlnovodný atenuátor pracujúci na princípe termo optického javu a metóda jeho ladenia

(73) Žilinská univerzita v Žiline, Žilina, SK;
Dátum zápisu do registra: 3.3.2017

QB4A Licenčné zmluvy registrované alebo udelené na patenty

- (11) **287465**
(21) 1728-2002
(73) FOSECO INTERNATIONAL LIMITED, Derbyshire, GB;
Nadobúdateľ:
LANIK s.r.o., Boskovice, CZ;
Typ licencie: nevýlučná
Dátum zápisu do registra: 27.2.2017
-

TE4A**Zmeny adres**

- (11) **283899**
(21) 137-2000
(73) Zoetis Services LLC, Parsippany, New Jersey, US;
Dátum zápisu do registra: 14.3.2017
-

- (11) **284171**
(21) 1683-99
(73) Zoetis Services LLC, Parsippany, New Jersey, US;
Dátum zápisu do registra: 14.3.2017
-

- (11) **284607**
(21) 663-2001
(73) Zoetis Services LLC, Parsippany, New Jersey, US;
Dátum zápisu do registra: 14.3.2017
-

- (11) **287540**
(21) 662-2001
(73) Zoetis Services LLC, Parsippany, New Jersey, US;
Dátum zápisu do registra: 14.3.2017
-

- (11) **288010**
(21) 1579-2003
(73) Zoetis Services LLC, Parsippany, New Jersey, US;
Dátum zápisu do registra: 14.3.2017
-

- (11) **288086**
(21) 139-2002
(73) Zoetis Services LLC, Parsippany, New Jersey, US;
Dátum zápisu do registra: 14.3.2017
-

ČASŤ

**EURÓPSKE PATENTY
S URČENÍM PRE SLOVENSKÚ REPUBLIKU**

Kódy na označovanie jednotlivých druhov dokumentov (Štandard WIPO ST. 16)

T1	Preklad patentových nárokov európskej patentevej prihlášky	T3	Preklad európskeho patentového spisu
T2	Opravený preklad patentových nárokov európskej patentevej prihlášky	T4	Opravený preklad európskeho patentového spisu
		T5	Preklad zmeneného európskeho patentového spisu

Číselné kódy na označovanie bibliografických údajov (Štandard WIPO ST. 9)

(11)	Číslo dokumentu	(62)	Číslo pôvodnej prihlášky v prípade vylúčenej prihlášky
(21)	Číslo prihlášky	(71)	Meno (názov) prihlasovateľa (-ov)
(31)	Číslo prioritnej prihlášky	(72)	Meno pôvodcu (-ov)
(32)	Dátum podania prioritnej prihlášky	(73)	Meno (názov) majiteľa (-ov)
(33)	Krajina alebo regionálna organizácia priority	(74)	Meno (názov) zástupcu (-ov)
(45)	Dátum sprístupnenia prekladu patentového spisu alebo zmeneného patentového spisu	(86)	Číslo podania medzinárodnej prihlášky podľa PCT
(46)	Dátum sprístupnenia prekladu patentových nárokov	(87)	Číslo zverejnenia medzinárodnej prihlášky podľa PCT
(48)	Dátum sprístupnenia opraveného prekladu patentových nárokov alebo patentového spisu	(96)	Číslo a dátum podania európskej patentevej prihlášky
(51)	Medzinárodné patentové triedenie	(97)	Číslo a dátum zverejnenia európskej patentevej prihlášky alebo vydania európskeho patentového spisu
(54)	Názov		

Poznámka:

Symbole medzinárodného patentového triedenia uvedené v tomto vestníku zodpovedajú vydaniu 2017.01 Medzinárodného patentového triedenia s platnosťou od 1. januára 2017. Na patentových dokumentoch zverejňovaných úradom a vo vestníku úradu budú v roku 2017 uvádzané iba symboly hlavných skupín MPT 2017.01. V databázach úradu, vo webregistroch na internete a v ostatných výstupoch úradu budú zverejňované údaje týkajúce sa patentov a úžitkových vzorov vrátane ich prihlášok so symbolmi úplnej verzie MPT 2017.01.

Kódy na označovanie záhlaví oznámení publikovaných vo Vestníku ÚPV SR (Štandard WIPO ST. 17)

BA9A	Sprístupnené preklady a opravené preklady patentových nárokov európskych patentových prihlášok	MA4A	Zaniknuté európske patenty vzdáním sa patentu
FA9A	Zastavené konania o európskych patentových prihláškach z dôvodu späťvzatia	MC4A	Zrušené európske patenty po námietkovom konaní pred EPÚ
GA9A	Zmeny európskych patentových prihlášok na národné prihlášky	MC4A	Zrušené európske patenty
GB9A	Prevody a prechody práv na európske patentevej prihlášky	MG4A	Čiastočne zrušené európske patenty
PD9A	Zmeny dispozičných práv na európske patentevej prihlášky (zálohy)	MK4A	Zaniknuté európske patenty uplynutím doby platnosti
PD9A	Zmeny dispozičných práv na európske patentevej prihlášky (ukončenie zálohov)	MM4A	Zaniknuté európske patenty pre nezaplatenie udržiavacích poplatkov
QA9A	Ponuky licencií na európske patentevej prihlášky	NG4A	Európske patenty zachované v zmenenom znení po námietkovom konaní pred EPÚ
QA9A	Späťvzatia ponúk licencií na európske patentevej prihlášky	PC4A	Prevody a prechody práv na európske patenty
QB9A	Licenčné zmluvy registrované alebo udelené na európske patentevej prihlášky	PD4A	Zmeny dispozičných práv na európske patenty (zálohy)
QC9A	Ukončenie platnosti licenčných zmlúv na európske patentevej prihlášky	PD4A	Zmeny dispozičných práv na európske patenty (ukončenie zálohov)
		QA4A	Ponuky licencií na európske patenty
		QA4A	Späťvzatia ponúk licencií na európske patenty
		QB4A	Licenčné zmluvy registrované alebo udelené na európske patenty
		QC4A	Ukončenie platnosti licenčných zmlúv na európske patenty
		SB4A	Európske patenty zapísané do registra po odtajnení
		SC4A	Sprístupnené preklady a opravené preklady európskych patentových spisov
		SC4A	Sprístupnené preklady zmenených európskych patentových spisov

Opravy a zmeny

Opravy v európskych patentových prihláškach

- HA9A** Doplnenie pôvodcu (-ov)
- HB9A** Opravy mien
- HC9A** Zmeny mien
- HD9A** Opravy adries
- HE9A** Zmeny adries
- HF9A** Opravy dátumov
- HG9A** Opravy zatriedenia podľa MPT
- HH9A** Opravy chýb alebo zmeny všeobecne
- HK9A** Opravy tlačových chýb vo Vestníku ÚPV SR

Opravy v európskych patentoch

- TA4A** Doplnenie pôvodcu (-ov)
- TB4A** Opravy mien
- TC4A** Zmeny mien
- TD4A** Opravy adries
- TE4A** Zmeny adries
- TF4A** Opravy dátumov
- TG4A** Opravy zatriedenia podľa MPT
- TH4A** Opravy chýb alebo zmeny všeobecne
- TK4A** Opravy tlačových chýb vo Vestníku ÚPV SR

SC4A Sprístupnené preklady európskych patentových spisov

(11)	(51)	(11)	(51)	(11)	(51)	(11)	(51)
E 22492	A61K 39/00	E 22529	C07K 14/00	E 22566	B23K 37/00	E 22603	A23B 7/00
E 22493	A61B 5/00	E 22530	B60J 10/00	E 22567	A01N 37/00	E 22604	H04B 7/00
E 22494	E06B 3/00	E 22531	A24F 47/00	E 22568	C07D 471/00	E 22605	A61K 9/00
E 22495	E04D 13/00	E 22532	B06B 3/00	E 22569	C07C 227/00	E 22606	A61K 9/00
E 22496	A61K 31/00	E 22533	A61P 9/00	E 22570	A61K 35/00	E 22607	C07C 235/00
E 22497	C12N 15/00	E 22534	A01K 67/00	E 22571	A61K 9/00	E 22608	C07C 7/00
E 22498	B65D 6/00	E 22535	A61K 9/00	E 22572	A01N 47/00	E 22609	C07D 295/00
E 22499	C07D 495/00	E 22536	H02K 15/00	E 22573	A24F 47/00	E 22610	F16C 19/00
E 22500	G02F 1/00	E 22537	B65D 85/00	E 22574	C03B 5/00	E 22611	C07J 75/00
E 22501	C22C 21/00	E 22538	C07D 209/00	E 22575	A61P 27/00	E 22612	C07K 16/00
E 22502	C07D 487/00	E 22539	C04B 7/00	E 22576	A61K 31/00	E 22613	C07K 16/00
E 22503	A61K 31/00	E 22540	B60B 7/00	E 22577	E01C 11/00	E 22614	A23L 5/00
E 22504	B65D 85/00	E 22541	A47B 96/00	E 22578	A61K 8/00	E 22615	A61K 31/00
E 22505	C07K 16/00	E 22542	A61M 5/00	E 22579	B05D 1/00	E 22616	C08L 23/00
E 22506	B32B 37/00	E 22543	F23C 10/00	E 22580	A61K 31/00	E 22617	H04B 3/00
E 22507	H04W 84/00	E 22544	A01H 1/00	E 22581	A61K 49/00	E 22618	C07K 7/00
E 22508	A61L 27/00	E 22545	A61M 3/00	E 22582	B02C 13/00	E 22619	A61K 38/00
E 22509	A61K 38/00	E 22546	F24H 1/00	E 22583	C07F 9/00	E 22620	B65G 65/00
E 22510	B60K 6/00	E 22547	A62C 3/00	E 22584	A61K 31/00	E 22621	C01F 7/00
E 22511	A41D 13/00	E 22548	A61P 37/00	E 22585	C21D 6/00	E 22622	B29C 39/00
E 22512	C09C 1/00	E 22549	B27N 3/00	E 22586	C07K 14/00	E 22623	E05D 15/00
E 22513	C07K 16/00	E 22550	C07K 14/00	E 22587	B29C 44/00	E 22624	C07C 209/00
E 22514	F41G 7/00	E 22551	B60Q 1/00	E 22588	B60S 1/00	E 22625	B23P 15/00
E 22515	B60S 9/00	E 22552	A61K 9/00	E 22589	E04B 1/00	E 22626	H04L 27/00
E 22516	C23C 2/00	E 22553	B21D 5/00	E 22590	C07K 14/00	E 22627	C07D 471/00
E 22517	B02C 13/00	E 22554	F42D 1/00	E 22591	A61K 47/00	E 22628	F16G 3/00
E 22518	A61M 15/00	E 22555	F03C 2/00	E 22592	C07D 491/00	E 22629	A61K 9/00
E 22519	B21D 5/00	E 22556	A61Q 7/00	E 22593	B05B 13/00	E 22630	E04G 11/00
E 22520	A61K 31/00	E 22557	C09D 9/00	E 22594	C07D 277/00	E 22631	C08F 2/00
E 22521	A22C 9/00	E 22558	C07D 231/00	E 22595	A61K 38/00	E 22632	H04N 21/00
E 22522	F16C 7/00	E 22559	E06B 1/00	E 22596	A61K 9/00	E 22633	C08L 69/00
E 22523	A61K 36/00	E 22560	B65D 85/00	E 22597	B29C 65/00	E 22634	A61K 51/00
E 22524	A61K 49/00	E 22561	E04F 11/00	E 22598	B21B 45/00	E 22635	B21D 22/00
E 22525	B65D 19/00	E 22562	B21D 35/00	E 22599	C07K 19/00	E 22636	C07D 487/00
E 22526	B09C 1/00	E 22563	B23C 3/00	E 22600	A24F 47/00	E 22637	B65F 3/00
E 22527	A61G 3/00	E 22564	C07C 231/00	E 22601	F24H 1/00	E 22638	C07K 14/00
E 22528	B61B 3/00	E 22565	A61M 15/00	E 22602	E04F 13/00		

(51) A01H 1/00, C12N 15/00, C12Q 1/00
(11) E 22544
 (96) 13158396.5, 26.2.2009
 (97) 2602325, 8.6.2016
 (31) 32568 P
 (32) 29.2.2008
 (33) US
 (62) 09716827.2
 (73) Monsanto Technology LLC, St. Louis, MO 63167, US;
 (72) Beazley Kim A., St. Louis, MO 63167, US; Castiglioni Paolo, St. Louis, MO 63167, US; Dizigan Mark A., St. Louis, MO 63167, US; Kelly Rebecca A., St. Louis, MO 63167, US; Korte John A., St. Louis, MO 63167, US; Rock Amanda, St. Louis, MO 63167, US; Voyles Christine, St. Louis, MO 63167, US;
 (74) Bušová Eva, JUDr., Bratislava, SK;
**(54) Rastliny kukurice línie MOBN87460 a k om-
 pozície a spôsoby pre ich detekciu**

(51) A01K 67/00, C12N 15/00
(11) E 22534
 (96) 10790825.3, 10.12.2010
 (97) 2509409, 27.7.2016
 (31) 285250 P
 (32) 10.12.2009
 (33) US
 (62) 15177538.4
 (73) Regeneron Pharmaceuticals, Inc., Tarrytown, NY 10591, US;
 (72) MACDONALD Lynn, Tarrytown, New York 10591, US; STEVENS Sean, Del Mar, CA 92014, US; MURPHY Andrew J., Tarrytown, New York 10591, US;
 (74) MAJLINGOVÁ & PARTNERS, s.r.o., Bratislava, SK;
 (86) PCT/US2010/059845
 (87) WO 2011/072204
(54) Myši, ktoré produkujú protilátky s ťažkým reťazcom

(51) A01N 37/00, A01N 65/00, A01P 1/00, A01P 3/00

(11) E 22567

(96) 11767734.4, 12.10.2011

(97) 2627177, 10.8.2016

(31) 201017282, 10533210

(32) 13.10.2010, 12.10.2010

(33) GB, PT

(73) Consumo Em Verde - Biotecnologia Das Plantas, S.A., Cantanhede, PT;

(72) CARREIRA Alexandra Manuela Lourenço, Queijas, PT; VALADAS DA SILVA MONTEIRO Sara Alexandra, Lisboa, PT; DE SEIXAS BOAVIDA FERREIRA Ricardo Manuel, Lisboa, PT;

(74) MAJLINGOVÁ & PARTNERS, s. r. o., Bratislava, SK;

(86) PCT/EP2011/067828

(87) WO 2012/049217

(54) Použitie chetalačnej látky a peptidových antimikrobiálnych zlúčenín

(51) A01N 47/00, A01N 25/00

(11) E 22572

(96) 13724578.3, 22.5.2013

(97) 2854543, 24.8.2016

(31) 12169514

(32) 25.5.2012

(33) EP

(73) Bayer CropScience AG, Monheim am Rhein, DE;

(72) RÖCHLING Andreas, Langenfeld, DE; AKYÜZ Ankin, Frankfurt am Main, DE;

(74) inventa Patentová a známková kancelária s.r.o., Bratislava, SK;

(86) PCT/EP2013/060448

(87) WO 2013/174833

(54) Chemická stabilizácia sodnej soli jodosulfurón-metylu použitím hydroxystearátov

(51) A22C 9/00, A22C 17/00, A23B 4/00, A23L 3/00, A23L 13/00

(11) E 22521

(96) 12184466.6, 14.9.2012

(97) 2708148, 10.8.2016

(73) GEA Food Solutions Bakel B.V., Bakel, NL;

(72) Poos Willem, LG 's-Hertogenbosch, NL; Barnacle Stuart, Ipswich Suffolk, IP1 5QG, GB;

(74) inventa Patentová a známková kancelária s.r.o., Bratislava, SK;

(54) In-line proces spracovania mäsa

(51) A23B 7/00

(11) E 22603

(96) 06816321.1, 4.10.2006

(97) 1933639, 17.8.2016

(31) 723880 P, 820743 P

(32) 4.10.2005, 28.7.2006

(33) US, US

(73) JimmyAsh LLC, Santa Monica, CA 90404, US;

(72) KEELER Laurie J., Lincoln, NE 68583-0919, US; SMITH Durward A., Lincoln, NE 68583-0919, US; ASHOURIAN Jamshid, Deerfiel, IL 60015, US;

(74) ROTT, RŮŽIČKA & GUTTMANN, Bratislava, SK;

(86) PCT/US2006/038963

(87) WO 2007/041679

(54) Spôsob výroby pochutíkových potravinových produktov a produkty takto vyrobené

(51) A23L 5/00, A23P 30/00

(11) E 22614

(96) 12781330.1, 7.11.2012

(97) 2775853, 5.10.2016

(31) 11188129

(32) 7.11.2011

(33) EP

(73) Nestec S.A., Vevey, CH;

(72) CHEVALIER Jean-François, Courtonne La Meurdrac, FR; CLAVIER MANRIQUE Luis, Lisieux, FR; KNAUF Hermann, Lisieux, FR;

(74) FAJNOR IP s. r. o., Bratislava, SK;

(86) PCT/EP2012/072068

(87) WO 2013/068426

(54) Prístroj a spôsob na prevzdušňovanie potravinového produktu

(51) A24F 47/00

(11) E 22531

(96) 12819068.3, 28.12.2012

(97) 2779851, 12.10.2016

(31) 12150114, 12155245, 12155254, 12155252, 12155258, 12155241

(32) 3.1.2012, 13.2.2012, 13.2.2012, 13.2.2012, 13.2.2012, 13.2.2012

(33) EP, EP, EP, EP, EP, EP

(73) Philip Morris Products S.A., Neuchâtel, CH;

(72) GREIM Olivier, Yverdon-les-Bains, CH; PLOJOUX Julien, Geneva, CH; RUSCIO Dani, Cressier, CH; MANCA Laurent, Sullens, CH;

(74) PATENTSERVIS Bratislava, a. s., Bratislava, SK;

(86) PCT/EP2012/077084

(87) WO 2013/102611

(54) Zariadenie a systém generujúci aerosól

(51) A24F 47/00

(11) E 22573

(96) 12816481.1, 28.12.2012

(97) 2797444, 5.10.2016

(31) 11196235

(32) 30.12.2011

(33) EP

(73) Philip Morris Products S.A., Neuchâtel, CH;

(72) PLOJOUX Julien, Geneva, CH; GREIM Olivier, Yverdon-les-Bains, CH;

(74) PATENTSERVIS Bratislava, a. s., Bratislava, SK;

(86) PCT/EP2012/077093

(87) WO 2013/098411

(54) Spôsob a prístroj na čistenie ohrievajúceho člena aerosól generujúceho zariadenia

(51) A24F 47/00, A61M 15/00

(11) E 22600

(96) 12708093.5, 6.2.2012

(97) 2672846, 17.8.2016

(31) 102011010532

(32) 7.2.2011

(33) DE

- (73) S.A.S.C. AG, Baar, CH;
 (72) BURGHARDT Thorsten, Castrop-Rauxel, DE;
 (74) Dolanská Elena, RNDr., Bratislava, SK;
 (86) PCT/EP2012/051981
 (87) WO 2012/107414
(54) Inhalačný prípravok

- (51) A41D 13/00**
(11) E 22511
 (96) 14179179.8, 30.7.2014
 (97) 2875743, 7.9.2016
 (31) 201314085023
 (32) 20.11.2013
 (33) US
 (73) Levine Ian, Cote St. Luc, QC H4W 3A4, CA;
 (72) Levine Ian, Cote St. Luc, QC H4W 3A4, CA;
 (74) PATENTSERVIS Bratislava, a. s., Bratislava, SK;
(54) Plášť

- (51) A47B 96/00**
(11) E 22541
 (96) 13002556.2, 15.5.2013
 (97) 2664256, 3.8.2016
 (31) VI20120115
 (32) 17.5.2012
 (33) IT
 (73) Filippi Stefania, Cortina d'Ampezzo (BL), IT;
 (72) Filippi Stefania, Cortina d'Ampezzo (BL), IT;
 (74) Hörmannová Zuzana, Ing., Bratislava, SK;
**(54) Vystužená kovová polica pre modulárnu poli-
 covú štruktúru**

- (51) A61B 5/00**
(11) E 22493
 (96) 08762295.7, 6.6.2008
 (97) 2173250, 10.8.2016
 (31) 0714424
 (32) 24.7.2007
 (33) GB
 (73) Exhalation Technology Ltd, Norfolk NR20 4QD,
 GB;
 (72) BULBROOK George Lee, Dereham, Norfolk
 NR20 4AJ, GB;
 (74) MAJLINGOVÁ & PARTNERS, s.r.o., Bratisla-
 va, SK;
 (86) PCT/GB2008/001954
 (87) WO 2009/013450
(54) Kolektor kondenzátu dychu

- (51) A61G 3/00, B60N 2/00**
(11) E 22527
 (96) 11717890.5, 25.4.2011
 (97) 2563310, 17.8.2016
 (31) 767555
 (32) 26.4.2010
 (33) US
 (73) Ferno-Washington, Inc., Wilmington, OH 45177-
 -9371, US;
 (72) BOURGRAF Joseph G., Maineville, OH 45039, US;
 WELLS Timothy Robert, Hillsboro, OH 45133,
 US; SCHROEDER Timothy Paul, Mason, OH 45040,
 US;
 (74) ŽOVICOVÁ & ŽOVIC IP, s.r.o., Bratislava, SK;

- (86) PCT/US2011/033748
 (87) WO 2011/137057
**(54) Systémy na transport pacientov v dopravných
 prostriedkoch záchranej služby**

- (51) A61K 8/00, A61Q 5/00, A61Q 7/00,
 A61Q 19/00, A61K 36/00**
(11) E 22578
 (96) 12186394.8, 8.2.2008
 (97) 2606874, 17.8.2016
 (31) 0701011
 (32) 13.2.2007
 (33) FR
 (62) 08761855.9
 (73) Legacy Healthcare Ltd, Malta, VLT 1165, MT;
 Ulmann André, Paris, FR; Sturer Jean-Frédéric,
 Paris, FR;
 (74) Belička Ivan, Ing., Banská Bystrica, SK;
**(54) Nové kozmetické a/alebo farmaceutické zlož-
 enia a ich aplikácie**

- (51) A61K 9/00, A61K 31/00, A61K 47/00,
 A24B 15/00**
(11) E 22535
 (96) 12765290.7, 28.3.2012
 (97) 2691096, 13.7.2016
 (31) 1150273, 201161470264 P
 (32) 29.3.2011, 31.3.2011
 (33) SE, US
 (73) NYZ AB, Stockholm, SE; wm17 Holding AG, Baar,
 CH;
 (72) NILSSON Per-Gunnar, Malmö, SE;
 (74) Hörmannová Zuzana, Ing., Bratislava, SK;
 (86) PCT/SE2012/050336
 (87) WO 2012/134380
(54) Vačok obsahujúci nikotín vo forme voľnej soli

- (51) A61K 9/00, A61K 38/00, A61K 47/00**
(11) E 22596
 (96) 08762364.1, 13.6.2008
 (97) 2173325, 19.10.2016
 (31) 0711656
 (32) 15.6.2007
 (33) GB
 (73) CAMURUS AB, Lund, SE;
 (72) JOHNSSON Markus, Lund, SE; JOABSSON Fre-
 drik, Lund, SE; NISTOR Catalin, Lund, SE; THU-
 RESSON Krister, Lund, SE; TIBERG Fredrik, Lund,
 SE;
 (74) Hörmannová Zuzana, Ing., Bratislava, SK;
 (86) PCT/GB2008/002035
 (87) WO 2008/152401
**(54) Liekové formy pre pomalé uvoľňovanie cyk-
 lického somatostatínu**

- (51) A61K 9/00, A61K 31/00, A61P 35/00,
 A61K 45/00, A61N 5/00, A61K 33/00**
(11) E 22552
 (96) 11763292.7, 28.3.2011
 (97) 2552415, 7.9.2016
 (31) 318774 P, 433132 P
 (32) 29.3.2010, 14.1.2011
 (33) US, US

- (73) Abraxis BioScience, LLC, Los Angeles, CA 90025, US;
 (72) DESAI Neil P., Los Angeles, California 90025, US; SOON-SHIONG Patrick, Los Angeles, CA 90049, US;
 (74) Hörmannová Zuzana, Ing., Bratislava, SK;
 (86) PCT/US2011/030209
 (87) WO 2011/123395
(54) Spôsoby liečenia karcinómu

(51) A61K 9/00, A61K 31/00

(11) E 22571

- (96) 14199791.6, 5.5.2011
 (97) 2857014, 22.6.2016
 (31) 331916 P
 (32) 6.5.2010
 (33) US
 (62) 11720589.8
 (73) CAL INTERNATIONAL LIMITED, Dublin 6, IE;
 (72) Donegan Ann, County Tipperary, IE; Closs Stephen Paul, Brooklin, Ontario, CA; Mallappa Danashankar, Mississauga, Ontario L5N 8K5, CA;
 (74) Tomeš Pavol, Ing., Bratislava, SK;

(54) Farmaceutický prípravok obsahujúci aspirín a bisoprolol

(51) A61K 9/00, A61K 31/00, A61P 1/00, A61P 19/00

(11) E 22605

- (96) 14170492.4, 27.6.2003
 (97) 2772250, 28.9.2016
 (31) 415187 P
 (32) 1.10.2002
 (33) US
 (62) 03742336.5
 (73) Banner Life Sciences LLC, High Point, North Carolina 27265, US;
 (72) Hassan EmadEldin M., Parkton, MD 21120, US; Fatmi Aqeel A., High Point North Carolina 27265, US; Chidambaram Nachiappan, Sandy, UT 84070, US;
 (74) Záhurecká Romana, JUDr., Banská Bystrica, SK;
(54) Enterická kompozícia na výrobu obalu mäkkých kapsúl

(51) A61K 9/00

(11) E 22606

- (96) 10075739.2, 14.7.2004
 (97) 2279729, 17.8.2016
 (31) 487968 P
 (32) 17.7.2003
 (33) US
 (62) 04778128.1
 (73) Banner Life Sciences LLC, High Point, North Carolina 27265, US;
 (72) Hassan EmadEldin M., High Point North Carolina 27265, US; Chidambaram Nachiappan, Salt Lake City, Utah 84105, US; Fatmi Aqeel A., Greensboro North Carolina 27410, US;
 (74) Záhurecká Romana, JUDr., Banská Bystrica, SK;
(54) Prípravky s kontrolovaným uvoľňovaním

(51) A61K 9/00

(11) E 22629

- (96) 13154883.6, 19.6.2007
 (97) 2719378, 31.8.2016
 (31) 814949 P
 (32) 19.6.2006
 (33) US
 (62) 07809672.4
 (73) Alpharma Pharmaceuticals LLC, Bridgewater, New Jersey 08807, US;
 (72) Matthews Frank, Bridgewater, NJ New Jersey 08807, US; Boehm Garth, Bridgewater, NJ New Jersey 08807, US; Tang Lijuan, Bridgewater, NJ New Jersey 08807, US; Liang Alfred, Bridgewater, NJ New Jersey 08807, US;
 (74) Tomeš Pavol, Ing., Bratislava, SK;
(54) Farmaceutické kompozície

(51) A61K 31/00, A61P 27/00

(11) E 22615

- (96) 06829976.7, 10.11.2006
 (97) 1954261, 24.8.2016
 (31) 05292388
 (32) 10.11.2005
 (33) EP
 (73) BGP Products Operations GmbH, Allschwil, CH;
 (72) ANSQUER Jean-Claude, Dijon, FR; KEECH Anthony, Sydney, AU;
 (74) Záhurecká Romana, JUDr., Banská Bystrica, SK;
 (86) PCT/EP2006/068352
 (87) WO 2007/054566
(54) Použitie fenofibrátu alebo jeho derivátu na liečbu diabetickej retinopatie

(51) A61K 31/00, A61K 36/00, A61P 5/00, A61P 19/00, A61P 43/00

(11) E 22503

- (96) 07751503.9, 22.2.2007
 (97) 1988891, 26.10.2016
 (31) 777666 P
 (32) 28.2.2006
 (33) US
 (73) Nestec S.A., Vevey, CH;
 (72) PAN Yuanlong, Chesterfield, Missouri 63005, US;
 (74) FAJNOR IP s. r. o., Bratislava, SK;
 (86) PCT/US2007/004747
 (87) WO 2007/100671
(54) Prípravky a spôsoby na podnietenie rastu kostí a inhibíciu straty kostnej hmoty

(51) A61K 31/00, C07D 233/00, C07D 401/00

(11) E 22576

- (96) 13178047.0, 27.3.2007
 (97) 2656841, 10.8.2016
 (31) 785978 P, 833790 P
 (32) 27.3.2006, 28.7.2006
 (33) US, US
 (62) 07754060.7
 (73) The Regents of the University of California, Oakland, CA 94607, US;

- (72) Jung Michael E, Los Angeles, CA California 90095-1569, US; Sawyers Charles L, New York, NY New York 10021, US; Ouk Samedy, Los Angeles, CA California 90095-1569, US; Tran Chris, New York, NY New York 10021, US; Wongvipat John, New York, NY New York 10021, US;
- (74) MAJLINGOVÁ & PARTNERS, s.r.o., Bratislava, SK;
- (54) Modulátor androgénového receptora na liečenie rakoviny prostaty a ochorení spojených s androgénovým receptorom**

- (51) A61K 31/00, C07D 471/00, C07D 491/00, A61P 3/00**
- (11) E 22496**
- (96) 11768163.5, 20.9.2011
- (97) 2621493, 17.8.2016
- (31) 388102 P
- (32) 30.9.2010
- (33) US
- (73) Pfizer Inc, New York, NY 10017, US;
- (72) DIDIUK Mary Theresa, Madison, Connecticut 06443, US; DOW Robert Lee, Groton, Connecticut 06340, US; GRIFFITH David Andrew, Cambridge, Massachusetts 02140, US;
- (74) Tomeš Pavol, Ing., Bratislava, SK;
- (86) PCT/IB2011/054119
- (87) WO 2012/042433
- (54) N1-pyrazolospiroketónové inhibitory acetyl-CoA karboxylázy**

- (51) A61K 31/00, A61P 31/00, A61K 45/00**
- (11) E 22580**
- (96) 10015894.8, 30.1.2008
- (97) 2368555, 20.4.2016
- (31) 898810 P
- (32) 31.1.2007
- (33) US
- (62) 08725016.3
- (73) Biosuccess Biotech Co. Ltd., San Jose, CA 95131, US;
- (72) Chang Richard, NJ New Jersey 07058, US; Han Zheng Tao, Zhengzhou-Henan Hebei 450003, CN;
- (74) Hörmannová Zuzana, Ing., Bratislava, SK;
- (54) Prípravky a spôsoby použitia forbolových esterov**

- (51) A61K 31/00, A61K 38/00, A61K 45/00, A61P 19/00, A61P 37/00, A61K 9/00, A61K 35/00**
- (11) E 22520**
- (96) 10800713.9, 10.12.2010
- (97) 2437747, 31.8.2016
- (31) 102009057495
- (32) 10.12.2009
- (33) DE
- (73) Orthogen AG, Düsseldorf, DE;
- (72) WEHLING Peter, Düsseldorf, DE; REINECKE Julio, Köln, DE;
- (74) ŽOVICOVÁ & ŽOVIC IP, s.r.o., Bratislava, SK;
- (86) PCT/EP2010/069426
- (87) WO 2011/082950
- (54) Kombinované prípravky s exozómami a kortikosteroidom**

- (51) A61K 31/00, A61P 43/00**
- (11) E 22584**
- (96) 14187588.0, 3.10.2014
- (97) 2857023, 20.4.2016
- (31) 1359657
- (32) 4.10.2013
- (33) FR
- (73) INVENTIVA, Daix, FR;
- (72) Masson Philippe, HAUTEVILLE-LES-DIJON, FR; Junien Jean-Louis, SEVRES, FR;
- (74) Hörmannová Zuzana, Ing., Bratislava, SK;
- (54) Použitie odiparcilil na liečenie mukopolysacharidózy**

- (51) A61K 35/00, A61L 27/00, C12N 5/00, A61K 9/00, A61P 9/00**
- (11) E 22570**
- (96) 11766619.8, 6.4.2011
- (97) 2556145, 20.7.2016
- (31) 321822 P
- (32) 7.4.2010
- (33) US
- (73) Anthrogenesis Corporation, Warren, NJ 07059, US;
- (72) ABBOT Stewart, Warren, NJ 07059, US; EDINGER James, Belford, NJ 07718, US; FRANCKI Aleksander, Annandale, NJ 08801, US; HARIRI Robert J., Bernardville, NJ 07924, US; JANKOVIC Vladimir, New York, NY 10044, US; KAPLUNOVSKY Aleksandr, Budd Lake, NJ 07828, US; LABAZZO Kristen, Springfield, NJ 07081, US; LAW Eric, East Brunswick, NJ 08816, US; PADLIYA Neerav, Marlborough, MA 01752, US; PAREDES Jennifer, Bloomfield, NJ 07003, US; WANG Jia-Lun, Cherry Hill, NJ 08003, US;
- (74) Hörmannová Zuzana, Ing., Bratislava, SK;
- (86) PCT/US2011/031335
- (87) WO 2011/127117
- (54) Angiogenéza s použitím placentárnych kmeňových buniek**

- (51) A61K 36/00, A61P 25/00**
- (11) E 22523**
- (96) 07845749.6, 30.11.2007
- (97) 2216038, 10.8.2016
- (73) Chi Yu-Fen, Taiwan, CN; Zhang Zuoguang, Beijing 100000, CN;
- (72) ZHANG Zuoguang, Beijing 100000, CN;
- (74) Záhurecká Romana, JUDr., Banská Bystrica, SK;
- (86) PCT/CN2007/003386
- (87) WO 2009/070915
- (54) Farmaceutické kompozície na liečbu depresie a úzkosti**

- (51) A61K 38/00, A61K 9/00**
- (11) E 22509**
- (96) 15382164.0, 1.4.2015
- (97) 2952203, 26.10.2016
- (31) 201430824
- (32) 29.5.2014
- (33) ES
- (73) Grifols, S.A., Barcelona, ES;

- (72) Jorquera Nieto Juan Ignacio, Parets del Valles (Barcelona), ES; Ortiz Fernández Ana Maria, Parets del Valles (Barcelona), ES; Costa Rierola Montserrat, Parets del Valles (Barcelona), ES;
- (74) ROTT, RŮŽIČKA & GUTTMANN, Bratislava, SK;
- (54) Spôsob prípravy ľudského albumínu so zníženým obsahom rozpusteného kyslíka**

-
- (51) A61K 38/00, A61K 9/00, A61K 47/00, A01N 37/00**
- (11) E 22619**
- (96) 13803656.1, 10.6.2013
- (97) 2858721, 17.8.2016
- (31) 201213494295
- (32) 12.6.2012
- (33) US
- (73) Dipexium Pharmaceuticals, Inc., White Plains NY 10603, US;
- (72) DESAI Nayan, Santa Rosa, CA 95409, US;
- (74) inventa Patentová a známková kancelária s.r.o., Bratislava, SK;
- (86) PCT/US2013/044957
- (87) WO 2013/188286
- (54) Stabilné formulácie pexigananu**

-
- (51) A61K 38/00, A61P 35/00**
- (11) E 22595**
- (96) 08795357.6, 15.8.2008
- (97) 2175875, 5.10.2016
- (31) 66125 P
- (32) 17.8.2007
- (33) US
- (73) BioMarin Pharmaceutical Inc., Novato, CA 94949, US;
- (72) VELLARD Michel C., San Rafael, CA 94901, US; FITZPATRICK Paul A., Albany, CA 94706, US; KAKKIS Emil D., San Rafael, CA 94901, US; WENDT Daniel J., Walnut Creek, CA 94598, US; MUTHALIF Mubarak, Novato, CA 94945, US; BELL Sean M., San Rafael, CA 94901, US; OKHAMAFE Augustus O., Concord, CA 94521, US;
- (74) Hörmannová Zuzana, Ing., Bratislava, SK;
- (86) PCT/US2008/009765
- (87) WO 2009/025760
- (54) Kompozície z prokaryotickej fenylalanínamóniumlázy a ich použitie na liečenie rakoviny**

-
- (51) A61K 39/00, A61P 31/00**
- (11) E 22492**
- (96) 10757885.8, 9.9.2010
- (97) 2475384, 10.8.2016
- (31) 241171 P
- (32) 10.9.2009
- (33) US
- (73) Merial, Inc., Georgia 30096, US;
- (72) DETRAZ Noel Joseph Francois, Lyon, FR; RIGAUT Guillaume, Lyon, FR;
- (74) inventa Patentová a známková kancelária s.r.o., Bratislava, SK;
- (86) PCT/US2010/048256
- (87) WO 2011/031850
- (54) Nové formulácie vakcín zahrnujúce adjuvans, ktoré obsahuje saponín**

- (51) A61K 47/00, A61K 9/00, A61K 31/00**
- (11) E 22591**
- (96) 14167954.8, 15.9.2005
- (97) 2767292, 24.8.2016
- (31) 610797 P, 691395 P
- (32) 17.9.2004, 17.6.2005
- (33) US, US
- (62) 05812735.8
- (73) Durect Corporation, Cupertino, CA 95014, US;
- (72) Verity Neil A, Sunnyvale, CA California 94087, US;
- (74) MAJLINGOVÁ & PARTNERS, s.r.o., Bratislava, SK;
- (54) Anestetická kompozícia s nepretržitým uvoľňovaním obsahujúca SAIB**

-
- (51) A61K 49/00, A61K 9/00**
- (11) E 22524**
- (96) 11714409.7, 2.3.2011
- (97) 2542268, 10.8.2016
- (31) IT MI20100345, 327557 P
- (32) 4.3.2010, 23.4.2010
- (33) IT, US
- (62) 15186682.9
- (73) Cosmo Technologies Ltd., Dublin 2, IE;
- (72) MORO Luigi, Cairate (VA), IT; AJANI Mauro Severino, Milano, IT; VILLA Roberto, Lecco, IT; CELASCO Giuseppe, Genova, IT; REPICI Alessandro, Torino, IT;
- (74) Záhurecká Romana, JUDr., Banská Bystrica, SK;
- (86) PCT/IB2011/050881
- (87) WO 2011/107945
- (54) Pevná kompozícia pre perorálne podávanie farbív a ich diagnostické použitie**

-
- (51) A61K 49/00, C07K 14/00, C40B 50/00, C40B 40/00, C40B 30/00, C07H 21/00, C12N 15/00, C12N 1/00, C12N 5/00, A61K 38/00, A61P 25/00, A61P 7/00, A61P 27/00, A61P 35/00, A61P 9/00**
- (11) E 22581**
- (96) 11775616.3, 29.4.2011
- (97) 2571531, 22.6.2016
- (31) 329980 P
- (32) 30.4.2010
- (33) US
- (73) Janssen Biotech, Inc., Horsham, PA 19044, US;
- (72) JACOBS Steven, Radnor PA 19087, US;
- (74) PATENTSERVIS Bratislava, a. s., Bratislava, SK;
- (86) PCT/US2011/034512
- (87) WO 2011/137319
- (54) Kompozície stabilizovanej fibronektínovej domény, spôsoby a použitia**

-
- (51) A61K 51/00, A61P 35/00, C07K 16/00, G01N 33/00**
- (11) E 22634**
- (96) 12798792.3, 26.10.2012
- (97) 2771037, 3.8.2016
- (31) 201161552796 P
- (32) 28.10.2011
- (33) US

- (73) Fredax AB, Bjärred, SE;
 (72) STRAND Sven-Erik, Lund, SE; TRAN Amanda Thuy, Malmö, SE; AXELSSON Sven-Niklas Anders, Bjärred, SE;
 (74) Záhurecká Romana, JUDr., Banská Bystrica, SK;
 (86) PCT/GB2012/052675
 (87) WO 2013/061083
(54) Terapeutické látky a ich použitie

-
- (51) A61L 27/00**
(11) E 22508
 (96) 04816270.5, 13.12.2004
 (97) 1706157, 17.8.2016
 (31) 10359830, 544315 P, 102004043449
 (32) 12.12.2003, 17.2.2004, 6.9.2004
 (33) DE, US, DE
 (73) co.don AG, Teltow, DE;
 (72) JOSIMOVIC-ALASEVIC Olivera, Berlin, DE; LIBERA Jeanette, Berlin, DE; METHNER Vilma, Kleinmachnow, DE; MEISEL Hans-Jörg, Berlin, DE;
 (74) ROTT, RŮŽIČKA & GUTTMANN, Bratislava, SK;
 (86) PCT/DE2004/002761
 (87) WO 2005/055877
(54) Spôsob výroby bunecých transplantátov medzistavcových platničiek a ich použitie ako transplantáčného materiálu

-
- (51) A61M 3/00, A61M 35/00, A61L 2/00**
(11) E 22545
 (96) 07865883.8, 19.12.2007
 (97) 2094331, 28.9.2016
 (31) 875788 P
 (32) 19.12.2006
 (33) US
 (73) Innovation Technologies, Inc., Gainesville, FL 32614-2666, US;
 (72) RUCINSKI Paul J., Gaineville, FL 32608, US;
 (74) Hörmannová Zuzana, Ing., Bratislava, SK;
 (86) PCT/US2007/088185
 (87) WO 2008/077114
(54) Zariadenia a roztoky na dodávku aktívnych činidiel do cieľových miest

-
- (51) A61M 5/00, B65D 41/00**
(11) E 22542
 (96) 13776744.8, 26.9.2013
 (97) 2900301, 14.9.2016
 (31) 201261706047 P
 (32) 26.9.2012
 (33) US
 (73) Bayer Pharma Aktiengesellschaft, Berlin, DE;
 (72) HEINZ Jochen, Flintbek, DE;
 (74) inventa Patentová a známková kancelária s.r.o., Bratislava, SK;
 (86) PCT/EP2013/070140
 (87) WO 2014/049097
(54) Vopred naplnená injekčná striekačka

- (51) A61M 15/00, A61K 9/00**
(11) E 22518
 (96) 11172684.0, 5.11.2004
 (97) 2407197, 24.8.2016
 (31) 10352277
 (32) 8.11.2003
 (33) DE
 (62) 04797647.7
 (73) Boehringer Ingelheim International GmbH, Ingelheim, DE;
 (72) Wachtel Herbert, Ingelheim am Rhein, DE;
 (74) inventa Patentová a známková kancelária s.r.o., Bratislava, SK;
(54) Inhalátor práškov

-
- (51) A61M 15/00**
(11) E 22565
 (96) 11791550.4, 5.12.2011
 (97) 2648787, 17.8.2016
 (31) 201020638
 (32) 6.12.2010
 (33) GB
 (73) Laboratorios Liconsa, S.A., Barcelona, ES;
 (72) ANDRADE Laura, Guadalajara, ES; RUIZ Jose Ramon, Guadalajara, ES; RONCHI Celestino, Guadalajara, ES; CASTELLUCCI Alessandro, Guadalajara, ES;
 (74) Hörmannová Zuzana, Ing., Bratislava, SK;
 (86) PCT/EP2011/071775
 (87) WO 2012/076479
(54) Inhalátor

-
- (51) A61P 9/00, A61K 31/00**
(11) E 22533
 (96) 09747490.2, 13.5.2009
 (97) 2276541, 3.8.2016
 (31) 127414 P
 (32) 13.5.2008
 (33) US
 (73) Chiesi Farmaceutici S.p.A., Parma, IT;
 (72) CHEN Lisa Ruderman, Rye, NY 10580, US; SKER-JANEC Simona, Pittstown, NJ 08867, US; BELL Dawn, Parsippany, New Jersey 07054, US; STEIN-HUBL Steven, Lexington, KY 40513, US;
 (74) inventa Patentová a známková kancelária s.r.o., Bratislava, SK;
 (86) PCT/US2009/043820
 (87) WO 2009/140407
(54) Udržiavanie inhibície trombocytov počas anti-trombotickej terapie

-
- (51) A61P 27/00, A61K 31/00, A61K 9/00, A61K 47/00**
(11) E 22575
 (96) 14150805.1, 17.6.2010
 (97) 2722035, 27.4.2016
 (31) 218472 P
 (32) 19.6.2009
 (33) US
 (62) 10727317.9
 (73) NOVARTIS AG, Basel, CH;
 (72) Kabra Bhagwati P., Eules, TX Texas 76039, US;
 (74) inventa Patentová a známková kancelária s.r.o., Bratislava, SK;
(54) Vodné farmaceutické kompozície obsahujúce boritanovo-polyolové komplex

(51) A61P 37/00, C12N 5/00**(11) E 22548**

(96) 09737985.3, 8.4.2009

(97) 2281032, 3.8.2016

(31) 08305133, 48309 P

(32) 28.4.2008, 28.4.2008

(33) EP, US

(73) TXCell, Valbonne, FR; Université de Montpellier, 34090 Montpellier, FR; Centre Hospitalier Regional Universitaire De Montpellier, Montpellier, FR;

(72) FOUSSAT Arnaud, Valbonne, FR; BRUN Valérie, Valbonne, FR; ASNAGLI Hélène, NICE, FR; BELMONTE Nathalie, NICE, FR; JORGENSEN Christian, MONTPELLIER CEDEX 05, FR;

(74) ŽOVICOVÁ & ŽOVIC IP, s.r.o., Bratislava, SK;

(86) PCT/EP2009/054242

(87) WO 2009/132941

(54) Tr1 bunky na liečenie artritických ochorení**(51) A61Q 7/00, A61Q 19/00, A61K 8/00****(11) E 22556**

(96) 12161209.7, 22.10.2009

(97) 2510980, 8.6.2016

(31) MI20081877

(32) 23.10.2008

(33) IT

(62) 09173799.9

(73) De Carli Edda, Villafranca di Verona (VR), IT;

(72) De Carli Edda, Villafranca di Verona (VR), IT; Brunetta Fabio, Cornuda (TV), IT;

(74) Kubinyi Peter, Bc., Trenčín, SK;

(54) Spôsob na dermokozmetické ošetrenie kože aplikáciou NGF obsahujúcich kompozícií**(51) A62C 3/00, B64D 1/00****(11) E 22547**

(96) 13746421.0, 16.1.2013

(97) 2813265, 3.8.2016

(31) 201230204

(32) 10.2.2012

(33) ES

(73) Big Blue Systems, S.L., Murcia, ES;

(72) SEMPERE FERNANDEZ Alvaro Juan, Molina de Segura (Murcia), ES; SOLA RUIZ José, Molina de Segura (Murcia), ES; SEMPERE RODRIGUEZ Antonio Alejandro, Molina de Segura (Murcia), ES;

(74) ROTT, RŮŽIČKA & GUTTMANN, Bratislava, SK;

(86) PCT/ES2013/070010

(87) WO 2013/117784

(54) Hasiace zariadenie**(51) B02C 13/00, B02C 21/00****(11) E 22517**

(96) 14155445.1, 9.2.2012

(97) 2732880, 8.6.2016

(31) MI20110320

(32) 1.3.2011

(33) IT

(62) 12707922.6

(73) Chrysopoeia S.r.l., Pogliano Milanese, IT;

(72) Trebucchi Piervittorio, Rivoltella del Garda (BS), IT; Eich Norbert, Mediglia (MI), IT; Zubani Lorenzo, Desenzano del Garda (BS), IT;

(74) Hörmannová Zuzana, Ing., Bratislava, SK;

(54) Drvič odpadu**(51) B02C 13/00****(11) E 22582**

(96) 11166317.5, 17.5.2011

(97) 2394741, 22.6.2016

(31) 102010022492

(32) 2.6.2010

(33) DE

(73) Stahlwerke Bochum GmbH, Bochum, DE;

(72) Mayer, Dipl.-Ing., Bruno, Bochum, DE;

(74) Bušová Eva, JUDr., Bratislava, SK;

(54) Vložka nástroja pre zariadenie na rozdrobovanie kusového materiálu a zariadenie vybavené takou vložkou**(51) B05B 13/00, C03C 17/00, B05D 1/00, B05C 19/00****(11) E 22593**

(96) 03789031.6, 12.11.2003

(97) 1682281, 24.8.2016

(73) Arkema France, Colombes, FR;

(72) SCHULTHESS Holger, Lichtenau, DE; KIMMER Dirk, Frankenberg, DE;

(74) PATENTSERVIS Bratislava, a. s., Bratislava, SK;

(86) PCT/EP2003/012628

(87) WO 2005/049219

(54) Spôsob a zariadenie na poťahovanie vratných sklenených nádob**(51) B05D 1/00, A47L 9/00, F16L 11/00, D02G 3/00, D04C 1/00****(11) E 22579**

(96) 11001029.5, 9.2.2011

(97) 2363210, 10.8.2016

(31) 102010010019

(32) 3.3.2010

(33) DE

(73) TRUPLAST KUNSTSTOFFTECHNIK GMBH, Langgöns, DE;

(72) Linhart Georg Peter, Wöllstadt, DE; Linhart Christian, Langgöns, DE;

(74) Bušová Eva, JUDr., Bratislava, SK;

(54) Pružná hadica, najmä hadica vysávača prachu**(51) B06B 3/00, G10K 11/00, G01N 29/00****(11) E 22532**

(96) 10181639.5, 14.9.2006

(97) 2266714, 10.8.2016

(31) 0522572

(32) 4.11.2005

(33) GB

(62) 06779427.1

(73) Imperial Innovations Limited, London SW7 2PG, GB;

(72) Cawley Peter, London, Middlesex W5 4HU, GB; Cegla Federick Bert, Pinner, Middlesex HA5 1SW, GB;

(74) inventa Patentová a známková kancelária s.r.o., Bratislava, SK;

(54) Ultrazvukové nedeštruktívne testovanie

(51) B09C 1/00, F23G 7/00

(11) E 22526

(96) 06820460.1, 8.12.2006

(97) 1973676, 10.8.2016

(31) 0525193

(32) 10.12.2005

(33) GB

(73) The University Court of the University of Edinburgh, Edinburgh EH8 9TA, GB;

(72) GERHARD Jason, Edinburgh EH10 5AH, GB; TORERO Jose, Edinburgh EH8 9PP, GB; PIRONI Paolo, Edinburgh EH1 6EE, GB; SWIZTER Christine, Edinburgh EH9 2DF, GB; REIN Guillermo, Edinburgh EH8 9PQ, GB;

(74) inventa Patentová a známková kancelária s.r.o., Bratislava, SK;

(86) PCT/GB2006/004591

(87) WO 2007/066125

(54) Spôsob a zariadenie na rekultiváciu kontaminovaného pozemku

(51) B21B 45/00, B08B 7/00, C23G 3/00, C23G 5/00, F23G 7/00

(11) E 22598

(96) 05793856.5, 19.10.2005

(97) 1814677, 10.8.2016

(31) 0402622

(32) 29.10.2004

(33) SE

(73) AGA AKTIEBOLAG, Lidingö, SE;

(72) RITZEN Ola, ÅKERSBERGA, SE; EKMAN Tomas, SALTSJÖ-BOO, SE; RANGMARK Lennart, ÄLVSJÖ, SE;

(74) inventa Patentová a známková kancelária s.r.o., Bratislava, SK;

(86) PCT/SE2005/001559

(87) WO 2006/046905

(54) Spôsob výroby podlhovastých oceľových výrobkov

(51) B21D 5/00, B21D 37/00

(11) E 22519

(96) 14001816.9, 23.5.2014

(97) 2946846, 6.4.2016

(73) TRUMPF Maschinen Austria GmbH & Co. KG., Pasching, AT;

(72) Felder Johann, Hall in Tirol, AT;

(74) Hörmann Tomáš, Ing., Bratislava, SK;

(54) Zariadenie na výmenu nástrojov pre tvarovací lis

(51) B21D 5/00, B30B 15/00

(11) E 22553

(96) 07018438.7, 20.9.2007

(97) 1902792, 13.7.2016

(31) 15972006

(32) 25.9.2006

(33) AT

(73) Trumpf Maschinen Austria GmbH & Co. KG., Pasching, AT;

(72) Fischereider Bernhard, Ottnang am Hausruck, AT;

(74) Hörmannová Zuzana, Ing., Bratislava, SK;

(54) Spôsob prevádzkovania ohýbacieho lisu, najmä ohranovacieho lisu

(51) B21D 22/00, C21D 1/00, C21D 9/00, C22C 38/00

(11) E 22635

(96) 13768756.2, 29.3.2013

(97) 2832466, 15.6.2016

(31) 2012083003

(32) 30.3.2012

(33) JP

(73) Kabushiki Kaisha Kobe Seiko Sho (Kobe Steel, Ltd.), Kobe-shi, Hyogo 651-8585, JP;

(72) YAMANO Takayuki, Kakogawa-shi, Hyogo 675-0137, JP; JIMBO Noriyuki, Kakogawa-shi, Hyogo 675-0137, JP; ASAI Tatsuya, Kakogawa-shi, Hyogo 675-0137, JP;

(74) PATENTSERVIS Bratislava, a. s., Bratislava, SK;

(86) PCT/JP2013/059682

(87) WO 2013/147228

(54) Spôsob výroby oceľového prvku tvoreného lisovaním za horúca a oceľový prvok tvorený lisovaním za horúca

(51) B21D 35/00, B21D 28/00, B21D 43/00, H02K 1/00, H02K 15/00

(11) E 22562

(96) 12000463.5, 26.1.2012

(97) 2481495, 6.4.2016

(31) 102011010825

(32) 31.1.2011

(33) DE

(73) Kienle + Spiess GmbH, Sachsenheim, DE;

(72) Bauer Steffen, Zaberfeld, DE;

(74) Mešková Viera, Ing., Bratislava, SK;

(54) Spôsob výroby konečných produktov vyrobených z naskladaných lamiel

(51) B23C 3/00, E05B 19/00

(11) E 22563

(96) 11165792.0, 12.5.2011

(97) 2390031, 6.4.2016

(31) 102010017165

(32) 31.5.2010

(33) DE

(73) C. Ed. Schulte Gesellschaft mit beschränkter Haftung Zylinderschlossfabrik, Velbert, DE;

(72) Piotrowski Theo, Kerpen, DE; Reine Michael, Essen, DE; Wallberg Thomas, Wülfrath, DE;

(74) Mešková Viera, Ing., Bratislava, SK;

(54) Postup na profilovanie širších strán reverzibilného plochého kľúča a reverzibilný plochý kľúč

- (51) **B23K 37/00, B25J 13/00, B25J 15/00, B25J 11/00, B21D 39/00**
 (11) **E 22566**
 (96) 13174543.2, 1.7.2013
 (97) 2821159, 10.8.2016
 (73) Comau S.p.A., Grugliasco (Torino), IT;
 (72) Di Stefano Giovanni, Grugliasco (Torino), IT; Maestri Mauro, Grugliasco (Torino), IT; Serpi Valeria, Grugliasco (Torino), IT;
 (74) MAJLINGOVÁ & PARTNERS, s. r. o., Bratislava, SK;
 (54) **Nástrojová hlava na vykonávanie priemyselných operácií, ktoré majú bezdrôtový monitorovací systém**

- (51) **B23P 15/00, B21D 53/00, F16H 55/00, E05F 15/00**
 (11) **E 22625**
 (96) 13192025.8, 7.11.2013
 (97) 2730366, 31.8.2016
 (31) PD20120331
 (32) 7.11.2012
 (33) IT
 (73) Fratelli Comunello S.p.A., Rosà (Vicenza), IT;
 (72) Comunello Franco, Rosà (VI), IT;
 (74) ROTT, RŮŽIČKA & GUTTMANN, Bratislava, SK;
 (54) **Ozubený segment, najmä pre posuvné vráta a spôsob jeho získania**

- (51) **B27N 3/00**
 (11) **E 22549**
 (96) 14000794.9, 5.3.2014
 (97) 2915640, 24.8.2016
 (73) SWISS KRONO Tec AG, Luzern, CH;
 (72) Dobras Stanislaw, Zary, PL; Przygodzki Krzysztof, Lipinki Luzyckie, PL; Maracz Bartłomiej, Lipinki Luzyckie, PL; Janiszewski Mirosław, Zary, PL; Jastrzab Joanna, Zary, PL;
 (74) Bachratá Magdaléna, Mgr., Bratislava, SK;
 (54) **Spôsob a zariadenie na výrobu OSB dosky**

- (51) **B29C 39/00, B29B 15/00, B01J 13/00, F16L 59/00**
 (11) **E 22622**
 (96) 14182267.6, 23.6.2004
 (97) 2813338, 17.8.2016
 (31) 482359 P
 (32) 24.6.2003
 (33) US
 (62) 04756108.9
 (73) Aspen Aerogels Inc., Northborough, MA 01532, US;
 (72) LEE Kang P., Sudbury, MA Massachusetts 01776, US; GOULD George L., Mendon, MA Massachusetts 01756, US; GRONEMEYER William, Wilmington, MA Massachusetts 01887, US; STEPHANIAN Christopher John, Somerville, MA Massachusetts 02144, US;
 (74) Hörmannová Zuzana, Ing., Bratislava, SK;
 (54) **Spôsoby výroby gélových listov**

- (51) **B29C 44/00, B29C 45/00, B29C 69/00, B29L 31/00**
 (11) **E 22587**
 (96) 11176795.0, 8.8.2011
 (97) 2556937, 11.5.2016
 (73) FRIMO Group GmbH, Lotte, DE;
 (72) Zaviska Zdislav, Dipl.Ing., Praha 1, CZ; Hazdra Stanislav, Bobnice okres Nymburk, CZ; Ring René, Dipl.Ing., Georgsmarienhütte, DE;
 (74) Hörmannová Zuzana, Ing., Bratislava, SK;
 (54) **Dierovací a vypeňovací nástroj, ako aj spôsob**

- (51) **B29C 65/00**
 (11) **E 22597**
 (96) 13710397.4, 15.3.2013
 (97) 2825367, 25.5.2016
 (31) 102012204188
 (32) 16.3.2012
 (33) DE
 (73) bielomatik Leuze GmbH + Co. KG, Neuffen, DE;
 (72) TRABANDT Tim, Neuffen, DE; JAUCH Michael, Mössingen, DE; KOCH Thorsten, Metzingen, DE;
 (74) Bušová Eva, JUDr., Bratislava, SK;
 (86) PCT/EP2013/055473
 (87) WO 2013/135893
 (54) **Vibračný zvrací stroj a spôsob prevádzkovania vibračného zvracieho stroja**

- (51) **B32B 37/00, B29C 33/00, B29C 63/00, B29C 37/00, B05D 1/00**
 (11) **E 22506**
 (96) 13723432.4, 26.4.2013
 (97) 2841269, 24.8.2016
 (31) 102012207149
 (32) 27.4.2012
 (33) DE
 (73) Fraunhofer Gesellschaft zur Förderung der angewandten Forschung e.V., München, DE;
 (72) VISSING Klaus-Dieter, Thedinghausen (Morsum), DE; OTT Matthias, Dohren, DE; GRASSL Gregor, Stade, DE;
 (74) ROTT, RŮŽIČKA & GUTTMANN, Bratislava, SK;
 (86) PCT/EP2013/058705
 (87) WO 2013/160437
 (54) **Kompozit s dočasnou ochrannou fóliou**

- (51) **B60B 7/00, B60B 21/00, B60C 13/00**
 (11) **E 22540**
 (96) 13002348.4, 2.5.2013
 (97) 2692542, 29.6.2016
 (31) 102012015516
 (32) 4.8.2012
 (33) DE
 (73) Melly's GmbH, Villingen-Schwenningen, DE;
 (72) Schmitz Bernd, Löffingen, DE; Richter Klaus, Unterkirnach, DE; Meier Michael, St. Georgen, DE; Viebrans Thomas, Villingen-Schwenningen, DE;
 (74) inventa Patentová a známková kancelária s.r.o., Bratislava, SK;
 (54) **Ozdobný prstenec pneumatiky**

- (51) **B60J 10/00**
 (11) **E 22530**
 (96) 11725973.9, 20.5.2011
 (97) 2571706, 13.7.2016
 (31) 1002130
 (32) 20.5.2010
 (33) FR
 (73) Hutchinson, Paris, FR;
 (72) BARATIN Sylvain, Corquilleroy, FR; CHAPEAU Philippe, La Cour Marigny, FR; CHARLES Mi-kaël, Dordives, FR;
 (74) Hörmannová Zuzana, Ing., Bratislava, SK;
 (86) PCT/IB2011/052215
 (87) WO 2011/145079
 (54) **Termoplastická výstuha pre tesniaci alebo de-
 koračný profilovaný prvok pre motorové vo-
 zidlo, spôsob jej výroby a p profilovaný prvok,
 ktorý ju zahŕňa**

- (51) **B60K 6/00, B60W 10/00, B60W 20/00**
 (11) **E 22510**
 (96) 10788596.4, 17.6.2010
 (97) 2444266, 25.5.2016
 (31) 200910053257
 (32) 17.6.2009
 (33) CN
 (73) Shanghai E-propulsion Auto Technology Co., Ltd., Shanghai 201203, CN;
 (72) ZHU Jun, Shanghai 201804, CN; GAO Weimin, Shanghai 201804, CN; LU Jiangang, Shanghai 201804, CN; GE Hailong, Shanghai 201804, CN; LUO Sidong, Shanghai 201804, CN; WANG Jian, Shanghai 201804, CN;
 (74) PATENTSERVIS Bratislava, a. s., Bratislava, SK;
 (86) PCT/CN2010/000866
 (87) WO 2010/145200
 (54) **Hybridná hnacia jednotka**

- (51) **B60Q 1/00**
 (11) **E 22551**
 (96) 12777541.9, 27.4.2012
 (97) 2701948, 21.9.2016
 (31) 201113096241
 (32) 28.4.2011
 (33) US
 (73) Smith Forrest, Santa Ana, CA 92704, US;
 (72) Smith Forrest, Santa Ana, CA 92704, US;
 (74) PATENTSERVIS Bratislava, a. s., Bratislava, SK;
 (86) PCT/US2012/035333
 (87) WO 2012/149240
 (54) **Rámom nesené vozidlo**

- (51) **B60S 1/00**
 (11) **E 22588**
 (96) 11794515.4, 15.12.2011
 (97) 2790971, 27.7.2016
 (73) Federal-Mogul S.A., Aubange, BE;
 (72) BOLAND Xavier, Arlon, BE;
 (74) PATENTSERVIS Bratislava, a. s., Bratislava, SK;
 (86) PCT/EP2011/072901
 (87) WO 2013/087109
 (54) **Zariadenie na stieranie čelného skla a spôsob jeho upevnenia**

- (51) **B60S 9/00, B60D 1/00**
 (11) **E 22515**
 (96) 14183339.2, 3.9.2014
 (97) 2848477, 27.7.2016
 (31) 202013104236 U
 (32) 17.9.2013
 (33) DE
 (73) Winterhoff GmbH, Breckerfeld, DE;
 (72) Winterhoff Ulrich, Breckerfeld, DE;
 (74) Hörmannová Zuzana, Ing., Bratislava, SK;
 (54) **Na oji privesu upevnená opora kľuky**

- (51) **B61B 3/00, B61B 12/00, B61B 7/00**
 (11) **E 22528**
 (96) 14799652.4, 16.10.2014
 (97) 2925585, 28.9.2016
 (31) 9122013
 (32) 28.11.2013
 (33) AT
 (73) Innova Patent GmbH, Wolfurt, AT;
 (72) LUGER Peter, Dornbirn, AT; MORITZHUBER Johannes, Hard, AT; DÜR Gerd, Bildstein, AT;
 (74) Bačík Kvetoslav, Ing., Nová Dubnica, SK;
 (86) PCT/AT2014/000185
 (87) WO 2015/077806
 (54) **Zariadenie na prepravu osôb**

- (51) **B65D 6/00, B65D 25/00, B65D 85/00**
 (11) **E 22498**
 (96) 14154122.7, 20.9.2010
 (97) 2730513, 24.8.2016
 (62) 10755170.7
 (73) IFCO Systems GmbH, Pullach, DE;
 (72) Orgeldinger Wolfgang, München, DE; Delbrouck Klaus, Köln, DE;
 (74) Hörmann Tomáš, Ing., Bratislava, SK;
 (54) **Prepravná a prezentačná prepravka**

- (51) **B65D 19/00**
 (11) **E 22525**
 (96) 13306511.0, 4.11.2013
 (97) 2868592, 28.9.2016
 (73) DS SMITH DUCAPLAST, Wormhout, FR;
 (72) Vandecasteele Benjamin, Racquinghem, FR;
 (74) Hörmannová Zuzana, Ing., Bratislava, SK;
 (54) **Nádoba s vekom a prostriedkami na pripev-
 nenie veka k základni nádoby**

- (51) **B65D 85/00**
 (11) **E 22504**
 (96) 13721063.9, 5.3.2013
 (97) 2822878, 24.8.2016
 (31) BO20120104
 (32) 5.3.2012
 (33) IT
 (73) Macchiavelli S.r.l., San Lazzaro di Savena, IT;
 (72) RONDELLI Raffaele, Argelato, IT;
 (74) ROTT, RŮŽIČKA & GUTTMANN, Bratislava, SK;
 (86) PCT/IB2013/051749
 (87) WO 2013/132436
 (54) **Vymeniteľná kapsula na prípravu extraktu z práškoveho produktu a spôsob získania ta-
 kého extraktu**

(51) B65D 85/00
(11) E 22537
 (96) 12805759.3, 21.9.2012
 (97) 2847098, 6.7.2016
 (31) TV20120082
 (32) 10.5.2012
 (33) IT
 (73) Hausbrandt Trieste 1892 SPA, Nervesa della Battaglia (TV), IT;
 (72) ZANETTI Fabrizio, Villorba (Treviso), IT;
 (74) Bušová Eva, JUDr., Bratislava, SK;
 (86) PCT/IB2012/055029
 (87) WO 2013/167940
(54) Kapsula

(51) B65D 85/00, A47J 31/00
(11) E 22560
 (96) 12720300.8, 30.3.2012
 (97) 2692662, 27.7.2016
 (31) 10559710
 (32) 30.3.2011
 (33) PT
 (73) Novadelta-Comércio e Industria de Cafês, S.A., Lisboa, PT;
 (72) NABEIRO Rui Miguel, Campo Maior, PT; Freire Falcão Teles Caramelo Daniel, Lisboa, PT;
 (74) ŽOVICOVÁ & ŽOVIC IP, s.r.o., Bratislava, SK;
 (86) PCT/PT2012/000010
 (87) WO 2012/134311
(54) Kapsula a zariadenie na spracovanie uvedenej kapsuly

(51) B65F 3/00
(11) E 22637
 (96) 08075089.6, 5.2.2008
 (97) 1955970, 13.4.2016
 (31) 1033366
 (32) 9.2.2007
 (33) NL
 (73) Terberg Machines B.V., Ijsselstein, NL;
 (72) Versteeg Jan Paul, Wageningen, NL;
 (74) PATENTSERVIS Bratislava, a. s., Bratislava, SK;
(54) Spôsob zhotovovania nosnej časti pre zdvíhací rám

(51) B65G 65/00
(11) E 22620
 (96) 13748080.2, 24.6.2013
 (97) 2864228, 17.8.2016
 (31) 20125706
 (32) 25.6.2012
 (33) FI
 (73) Andritz Oy, Helsinki, FI;
 (72) KALJUNEN Markku, Lahti, FI; KOKKO Pekka, Hollola, FI;
 (74) inventa Patentová a známková kancelária s.r.o., Bratislava, SK;
 (86) PCT/FI2013/050690
 (87) WO 2014/001630
(54) Rotačný podávač

(51) C01F 7/00, C08K 3/00, C09K 21/00
(11) E 22621
 (96) 07004497.9, 6.3.2007
 (97) 1840085, 26.10.2016
 (31) 102006012268
 (32) 15.3.2006
 (33) DE
 (73) Nabaltec AG, Schwandorf, DE;
 (72) Reimer Alfred, Dr., Furth i. Wald, DE; Sauerwein Reiner, Dr., Steinberg am See, DE; Sorgalla Manfred, Schwandorf, DE; Edenharter Ludwig, Burglengenfeld, DE;
 (74) ŽOVICOVÁ & ŽOVIC IP, s.r.o., Bratislava, SK;
(54) Spôsob výroby jemne kryštalického böhmitu

(51) C03B 5/00, F27B 3/00
(11) E 22574
 (96) 13731406.8, 11.6.2013
 (97) 2858955, 10.8.2016
 (31) 1255476
 (32) 12.6.2012
 (33) FR
 (73) Saint-Gobain Isover, Courbevoie, FR;
 (72) LEFRERE Yannick, Choisy Au Bac, FR; LOPEPE Frédéric, Rosny Sous Bois, FR; RAYER Mathieu, Vienne, FR; VILLEROY DE GALHAU Grégoire, Paris, FR;
 (74) PATENTSERVIS Bratislava, a. s., Bratislava, SK;
 (86) PCT/FR2013/051353
 (87) WO 2013/186480
(54) Zariadenie a spôsob na tavenie skla

(51) C04B 7/00, C04B 20/00, C04B 28/00
(11) E 22539
 (96) 13712710.6, 11.3.2013
 (97) 2828217, 3.8.2016
 (31) 1250225
 (32) 12.3.2012
 (33) SE
 (73) Procedo Enterprises Etablissement, Vaduz, LI;
 (72) RONIN Vladimir, Luleå, SE;
 (74) Záhurecká Romana, JUDr., Banská Bystrica, SK;
 (86) PCT/EP2013/054907
 (87) WO 2013/135642
(54) Spôsob výroby doplnkových cementových materiálov (SCMs)

(51) C07C 7/00, C07C 15/00
(11) E 22608
 (96) 08165122.6, 25.9.2008
 (97) 2055691, 31.8.2016
 (31) 102007052891
 (32) 2.11.2007
 (33) DE
 (73) Evonik Degussa GmbH, Essen, DE;
 (72) Weyler Stefanie, Dr., Hünxe, DE; James Phillip, Dr., Romsey, Hampshire, SO51 8DT, GB; Erpel-dinger Oliver, Wülfrath, DE; Neumann Manfred, Dr., Marl, DE; Kraushaar Frank, Dr., Essen, DE;
 (74) inventa Patentová a známková kancelária s.r.o., Bratislava, SK;
(54) Spôsob stabilizácie olefinicky nenasýtených monomérov

(51) C07C 209/00, C07C 211/00**(11) E 22624**

(96) 13774667.3, 10.10.2013

(97) 2906528, 21.9.2016

(31) 12188191

(32) 11.10.2012

(33) EP

(73) BASF SE, Ludwigshafen am Rhein, DE;

(72) VANDEWALLE Koenraad, Oostmalle, BE; VER-CRUYSSSE Karen, Melsele, BE; DENISSEN Leo, Brasschaat, BE; DEBERDT Filip, Muizen, BE; DE WINNE Hendrik, Neustadt, DE; VAN DE VOORDE Bart, Antwerpen, BE; REISER Michael, Ludwigshafen, DE; NETO Samuel, North Bonifacio Taguig, Metro Manila, PH;

(74) ŽOVICOVÁ & ŽOVIC IP, s.r.o., Bratislava, SK;

(86) PCT/EP2013/071197

(87) WO 2014/057053

(54) Spôsob získania čistého anilínu**(51) C07C 227/00, C07C 229/00, C07C 269/00, C07C 271/00, C07D 207/00****(11) E 22569**

(96) 08706986.0, 10.1.2008

(97) 2121578, 10.8.2016

(31) 07100451

(32) 12.1.2007

(33) EP

(73) Novartis AG, Basel, CH;

(72) HOOK David, Rheinfelden, CH; RUCH Thomas, Frenkendorf, CH; RISS Bernhard, Huningue, FR; WIETFELD Bernhard, Efringen-Kirchen, DE; SEDELMEIER Gottfried, Schallstadt, DE; NAPP Matthias, Lörrach, DE; BÄNZIGER Markus, Bubendorf, CH; HAWKER Steven, Royston, Herfordshire, GB; CISZEWSKI Lech, Morristown, NJ 07960, US; WAYKOLE Liladhar, Murlidhar, Succasunna, NJ 07876, US;

(74) inventa Patentová a známková kancelária s.r.o., Bratislava, SK;

(86) PCT/EP2008/000142

(87) WO 2008/083967

(54) Spôsob prípravy kyseliny 5-bifenyl-4-amino-2-metyl pentánovej**(51) C07C 231/00, C07C 233/00, A61K 31/00****(11) E 22564**

(96) 12163085.9, 8.6.2007

(97) 2474521, 10.8.2016

(31) 06012565

(32) 19.6.2006

(33) EP

(62) 07764601.6

(73) Newron Pharmaceuticals S.p.A., Bresso (MI), IT;

(72) Barbanti Elena, COLOGNO MONZESE (MI), IT; Caccia Carla, GALLARATE (VA), IT; Salvati Patricia, ARESE (MI), IT; Velardi Francesco, CAMERI (MO), IT; Ruffilli Tiziano, VIGLIANO BIELLESE (BI), IT; Bogogna Luigi, VAPRIO D'AGOGNA (NO), IT;

(74) ŽOVICOVÁ & ŽOVIC IP, s.r.o., Bratislava, SK;

(54) 2-[4-(3- a 2-fluórbenzoyloxy)benzylamino]propánamidy na použitie ako liečivá a farmaceutické prípravky, ktoré ich obsahujú**(51) C07C 235/00, A61K 31/00, A61P 25/00****(11) E 22607**

(96) 08849561.9, 12.11.2008

(97) 2220027, 17.8.2016

(31) 07120551

(32) 13.11.2007

(33) EP

(73) LABORATORIO FARMACEUTICO C.T. S.r.l., Sanremo (Imperia), IT;

(72) CACCIAGLIA Roberto, Ospedaletti, IT; FERRARI Massimo, Cenate Sotto, IT;

(74) ROTT, RŮŽIČKA & GUTTMANN, Bratislava, SK;

(86) PCT/EP2008/065367

(87) WO 2009/062949

(54) Polymorfná forma N-[4-(trifluórmetyl)benzyl]-4-metoxybutyramidu**(51) C07D 209/00****(11) E 22538**

(96) 13150305.4, 4.1.2013

(97) 2612851, 6.7.2016

(31) 1200034

(32) 5.1.2012

(33) FR

(73) Les Laboratoires Servier, Suresnes Cedex, FR;

(72) Linol Julie, MALAUNAY, FR; Laurent Stéphane, VALLIQUERVILLE, FR; Grenier Arnaud, BRE-AUTE, FR; Mathieu Sébastien, MONTIVILLERS, FR;

(74) ROTT, RŮŽIČKA & GUTTMANN, Bratislava, SK;

(54) Spôsob prípravy soli perindoprilu s L-arginínom**(51) C07D 231/00****(11) E 22558**

(96) 13739200.7, 17.7.2013

(97) 2885277, 7.9.2016

(31) 12177058

(32) 19.7.2012

(33) EP

(73) Bayer CropScience AG, Monheim am Rhein, DE;

(72) PAZENOK Sergii, Solingen, DE; LUI Norbert, Odenthal, DE; TIMOSHENKO Vadim Mikhailovich, Kiev-53 04053, UA; KAMINSKAYA Elena Ivanovna, Kiev-68 02068, UA; SHERMOLOVICH Yuriy Grigorievich, Kiev-39 03039, UA;

(74) inventa Patentová a známková kancelária s.r.o., Bratislava, SK;

(86) PCT/EP2013/065094

(87) WO 2014/012975

(54) Spôsob prípravy 5-fluór-1H-pyrazolov**(51) C07D 277/00, C07D 417/00, A61K 31/00, A61P 31/00****(11) E 22594**

(96) 12167591.2, 22.2.2008

(97) 2487163, 17.8.2016

(31) 903228 P, 958716 P

(32) 23.2.2007, 6.7.2007

(33) US, US

(62) 08743531.9

- (73) GILEAD SCIENCES, INC., California 94404, US;
 (72) Desai Manoj C., Pleasant Hill, CA California 94523, US; Hong Allen Y., Pasadena, CA California 91106, US; Hui Hon C., San Mateo, CA California 94401, US; Liu Hongtao, Cupertino, CA California 95014, US; Vivian Radall W., San Mateo, CA California 94404, US; Xu Lianhong, Palo Alto, CA California 94303, US;

(74) PATENTSERVIS Bratislava, a. s., Bratislava, SK;

(54) Modulátory farmakokinetických vlastností liečiv

(51) C07D 295/00

(11) E 22609

(96) 15151593.9, 21.11.2012

(97) 2896617, 5.10.2016

(31) 11190789, 11192301

(32) 25.11.2011, 7.12.2011

(33) EP, EP

(62) 12790891.1

(73) Adverio Pharma GmbH, Schönefeld, DE;

(72) Fey Peter, Wuppertal, DE; Alfons Grunenberg, Wuppertal, DE; Donald Bierer, Haan, DE;

(74) inventa Patentová a známková kancelária s.r.o., Bratislava, SK;

(54) Spôsob prípravy substituovaných Z-(alfa)-fluoro-beta-amino-akrylaldehydov

(51) C07D 471/00, A61K 31/00, A61P 3/00, A61P 9/00, C07D 519/00

(11) E 22568

(96) 12824734.3, 26.12.2012

(97) 2797917, 10.8.2016

(31) 1162485

(32) 28.12.2011

(33) FR

(73) SANOFI, Paris, FR;

(72) CLARY-CECCATO Marie-Line, Paris, FR; GUILLO Nathalie, Paris, FR;

(74) inventa Patentová a známková kancelária s.r.o., Bratislava, SK;

(86) PCT/IB2012/057727

(87) WO 2013/098764

(54) Dimérne zlúčeniny ako agonisty FGF receptora (FGFR), spôsob ich prípravy a ich terapeutické využitie

(51) C07D 471/00, A61K 31/00, A61P 9/00

(11) E 22627

(96) 14185954.6, 10.11.2011

(97) 2821407, 21.9.2016

(31) 413077 P, 201061425034 P

(32) 12.11.2010, 20.12.2010

(33) US, US

(62) 11787987.4

(73) Merck Sharp & Dohme Corp., Rahway, NJ 07065-0907, US;

(72) Bell Ian M., West Point, PA Pennsylvania 19486, US; Fraley Mark E., West Point, PA Pennsylvania 19486, US; Gallicchio Steven N., West Point, PA Pennsylvania 19486, US; Ginnetti Anthony, West Point, PA Pennsylvania 19486, US; Mitchell Helen J., West Point, PA Pennsylvania 19486, US; Paone Daniel V., West Point, PA Pennsylvania 19486, US; Staas Donnette D., West Point,

PA Pennsylvania 19486, US; Wang Cheng, West Point, PA Pennsylvania 19486, US; Zartman C. Blair, West Point, PA Pennsylvania 19486, US; Stevenson Heather E., Conshohocken, PA Pennsylvania 19428, US;

(74) PATENTSERVIS Bratislava, a. s., Bratislava, SK;

(54) Piperidinon-karboxamid-azainánové antagonisty CGRP receptora

(51) C07D 487/00, A61K 31/00, A61K 45/00

(11) E 22502

(96) 11800101.5, 25.5.2011

(97) 2590966, 31.8.2016

(31) PCT/CN2010/074792

(32) 30.6.2010

(33) WO

(73) Hutchison Medipharma Limited, Shanghai 201203, CN;

(72) ZHANG Weihai, Shanghai 201203, CN; SU Wei-Guo, Shanghai 201203, CN; YANG Haibin, Shanghai 201203, CN; CUI Yumin, Shanghai 201203, CN; REN Yongxin, Shanghai 201203, CN; YAN Xiaoqiang, Shanghai 201203, CN;

(74) FAJNOR IP s. r. o., Bratislava, SK;

(86) PCT/CN2011/074637

(87) WO 2012/000356

(54) Chinazolínové zlúčeniny

(51) C07D 487/00, A61K 31/00, A61P 25/00

(11) E 22636

(96) 13725438.9, 22.5.2013

(97) 2861602, 10.8.2016

(31) 201209015, 201261650325 P, 201361773710 P

(32) 22.5.2012, 22.5.2012, 6.3.2013

(33) GB, US, US

(73) Convergence Pharmaceuticals Limited, London WC1V 6XX, GB;

(72) GIBLIN Gerard M P, Cambridge Cambridgeshire CB22 3A T, GB; MACPHERSON David T, Cambridge Cambridgeshire CB22 3AT, GB; WITTY David R, Cambridge Cambridgeshire CB22 3AT, GB; STANWAY Steven J, Cambridge Cambridgeshire CB22 3AT, GB;

(74) Záhurecká Romana, JUDr., Banská Bystrica, SK;

(86) PCT/GB2013/051335

(87) WO 2013/175205

(54) 7-metyl-2-[4-metyl-6-[4-(trifluórmetyl)-fenyl]-pyrimidin-2-yl]-1,7-diazaspiro[4.4]nonán-6-on

(51) C07D 491/00, C07D 311/00, C07D 335/00, C07D 241/00, C07D 265/00

(11) E 22592

(96) 09771578.3, 10.12.2009

(97) 2373660, 17.8.2016

(31) 121288 P

(32) 10.12.2008

(33) US

(73) WisTa Laboratories Ltd., Singapore 658066, SG;

(72) CLUNAS Scott, Old Aberdeen AB24 3UE, GB; STOREY John Mervyn David, Old Aberdeen AB24 3UE, GB; RICKARD Janet Elizabeth, Aberdeen AB25 2ZD, GB; HORSLEY David, Aberdeen AB25 2ZD, GB; HARRINGTON Charles Robert, Aberdeen AB25 2ZD, GB; WISCHIK Claude Michel, Aberdeen AB25 2ZD, GB;

- (74) MAJLINGOVÁ & PARTNERS, s.r.o., Bratislava, SK;
 (86) PCT/GB2009/002865
 (87) WO 2010/067078
(54) 3,6-Disubstituované xantylivé soli ako liečivá

- (51) C07D 495/00, A61K 31/00, A61P 3/00**
(11) E 22499
 (96) 13732533.8, 28.6.2013
 (97) 2867240, 14.9.2016
 (31) 12305775
 (32) 29.6.2012
 (33) EP
 (73) Poxel, Lyon, FR;
 (72) CRAVO Daniel, Montesson, FR; HALLAKOU-BOZEC Sophie, Antony, FR; BOLZE Sébastien, Massieux, FR; LEPIFRE Franck, Saclay, FR; FAVERIEL Laurent, Longjumeau, FR; DURAND Jean-Denis, Montreuil-sous-Bois, FR; CHARON Christine, Gometz-le-Châtel, FR;
 (74) Hörmannová Zuzana, Ing., Bratislava, SK;
 (86) PCT/EP2013/063741
 (87) WO 2014/001554
(54) Tienopyridónové deriváty na použitie ako aktívatory AMPK

- (51) C07F 9/00**
(11) E 22583
 (96) 10730679.7, 1.7.2010
 (97) 2448950, 13.1.2016
 (31) 270073 P
 (32) 2.7.2009
 (33) US
 (73) Rigel Pharmaceuticals, Inc., South San Francisco, CA 94080, US;
 (72) FELFER Ulfried, Linz, AT; GISELBRECHT Karl-Heinz, Langholzfeld, AT; WOLBERG Michael, Neutraubling, DE;
 (74) inventa Patentová a známková kancelária s.r.o., Bratislava, SK;
 (86) PCT/US2010/040792
 (87) WO 2011/002999
(54) Syntéza disodnej soli N4-(2,2-dimetyl-4-[(dihydrogenfosfonoxy)metyl]-3-oxo-5-pyrido-[1,4]oxazin-6-yl)-5-fluór-N2-(3,4,5-trimetoxy-fenyl)-2,4-pyrimidíndiamínu

- (51) C07J 75/00, A61P 15/00, A61K 31/00**
(11) E 22611
 (96) 12729053.4, 1.6.2012
 (97) 2714712, 24.8.2016
 (31) 11168560, 201161492297 P
 (32) 1.6.2011, 1.6.2011
 (33) EP, US
 (73) Estetra S.P.R.L., Liège, BE;
 (72) PASCAL Jean-Claude, Nice, FR;
 (74) ŽOVICOVÁ & ŽOVIC IP, s.r.o., Bratislava, SK;
 (86) PCT/EP2012/060446
 (87) WO 2012/164095
(54) Spôsob výroby estetrolových medziproduktov

- (51) C07K 7/00**
(11) E 22618
 (96) 12712244.8, 26.3.2012
 (97) 2694531, 14.9.2016
 (31) 201161471218 P
 (32) 4.4.2011
 (33) US
 (73) Xellia Pharmaceuticals ApS, Copenhagen S, DK;
 (72) GUNNES Sølvi, Lommedalen, NO; HALVORSEN Harald, Oslo, NO;
 (74) ŽOVICOVÁ & ŽOVIC IP, s.r.o., Bratislava, SK;
 (86) PCT/EP2012/055284
 (87) WO 2012/136498
(54) Spôsoby výroby antimykotika

- (51) C07K 14/00, A61K 39/00, A61P 31/00, C07K 19/00, C12N 15/00**
(11) E 22586
 (96) 08724181.6, 14.4.2008
 (97) 2144924, 11.5.2016
 (31) 0700919, 940473 P
 (32) 16.4.2007, 29.5.2007
 (33) SE, US
 (73) MinervaX ApS, Copenhagen N, DK;
 (72) LINDAHL Gunnar, Lund, SE;
 (74) Záhurecká Romana, JUDr., Banská Bystrica, SK;
 (86) PCT/SE2008/000270
 (87) WO 2008/127179
(54) Vakcína obsahujúca fúzny proteín

- (51) C07K 14/00, A61K 39/00**
(11) E 22590
 (96) 09781052.7, 24.7.2009
 (97) 2315773, 24.8.2016
 (31) 83720 P
 (32) 25.7.2008
 (33) US
 (73) GlaxoSmithKline Biologicals S.A., Rixensart, BE; Glaxo Group Limited, Brentford, Middlesex TW8 9GS, GB;
 (72) BROWN James, Collegeville, PA 19426, US; METTENS Pascal, Rixensart, BE; MURPHY Dennis, Collegeville, PA 19426, US;
 (74) MAJLINGOVÁ & PARTNERS, s.r.o., Bratislava, SK;
 (86) PCT/EP2009/059580
 (87) WO 2010/010177
(54) Polypeptidy, polynukleotidy a kompozície na použitie na liečenie latentnej tuberkulózy

- (51) C07K 14/00, A61K 38/00, C07K 7/00**
(11) E 22638
 (96) 08871347.4, 30.10.2008
 (97) 2209797, 5.10.2016
 (31) 0707646
 (32) 31.10.2007
 (33) FR
 (73) Malina Halina, Schlieren, CH;
 (72) Malina Halina, Schlieren, CH;
 (86) PCT/FR2008/001527
 (87) WO 2009/092891
(54) Modifikácia sekvencií neštrukturovaných alebo chybné zbalených proteínov na prípravu vakcín

- (51) **C07K 14/00, C12N 5/00, A61K 39/00**
 (11) **E 22529**
 (96) 02761594.7, 6.9.2002
 (97) 1441591, 29.6.2016
 (31) 317592 P
 (32) 6.9.2001
 (33) US
 (73) NorthWest Biotherapeutics, Inc., Bethesda, Maryland 20814, US;
 (72) BOSCH Marnix L., Medina, WA 98039, US;
 (74) Dolanská Elena, RNDr., Bratislava, SK;
 (86) PCT/US2002/028620
 (87) WO 2003/022215
 (54) **Štruktúra a metódy Primingu monocytických dendritických buniek a T buniek v rámci reakcie TH-1**

- (51) **C07K 14/00, G01N 33/00**
 (11) **E 22550**
 (96) 12150462.5, 26.2.2008
 (97) 2441775, 17.8.2016
 (31) PCT/GB2008/050124, 903509 P, 903510 P
 (32) 25.2.2008, 26.2.2007, 26.2.2007
 (33) WO, US, US
 (62) 08709647.5
 (73) Oxford BioTherapeutics Ltd, Oxfordshire OX14 4RZ, GB;
 (72) Rohlf Christian, Abingdon, Oxfordshire OX14 4RZ, GB; Stamps Alasdair, Abingdon, Oxfordshire OX14 4RZ, GB;
 (74) ŽOVICOVÁ & ŽOVIC IP, s.r.o., Bratislava, SK;
 (54) **Lymfocytový antigén 75 (Ly75)**

- (51) **C07K 16/00, A61K 39/00, A61P 11/00**
 (11) **E 22612**
 (96) 08737025.0, 17.4.2008
 (97) 2144934, 24.8.2016
 (31) 0707505, 912474 P
 (32) 18.4.2007, 18.4.2007
 (33) GB, US
 (73) Medical Research Council, Swindon, SN2 1FL, GB;
 (72) MCKENZIE Andrew Neil James, Cambridgeshire CB2 2QH, GB; BALLANTYNE Sarah, York YO10 4DT, GB;
 (74) MAJLINGOVA & PARTNERS, s.r.o., Bratislava, SK;
 (86) PCT/GB2008/001365
 (87) WO 2008/129263
 (54) **Protilátky proti IL-25**

- (51) **C07K 16/00, A61M 1/00**
 (11) **E 22505**
 (96) 07748123.2, 14.5.2007
 (97) 2021025, 17.8.2016
 (31) 0601075
 (32) 12.5.2006
 (33) SE
 (73) ITH Immune Therapy Holdings AB, Stockholm, SE;
 (72) THÖRN Magnus, Uppsala, SE; WINQVIST Ola, Uppsala, SE;
 (74) ROTT, RŮŽIČKA & GUTTMANN, Bratislava, SK;
 (86) PCT/SE2007/000459

- (87) WO 2007/133147
 (54) **Spôsob a prostriedky na liečenie zápalového ochorenia čreva**

- (51) **C07K 16/00**
 (11) **E 22513**
 (96) 13162773.9, 4.4.2008
 (97) 2620451, 14.9.2016
 (31) 910362 P, 980026 P
 (32) 5.4.2007, 15.10.2007
 (33) US, US
 (62) 08733125.2
 (73) Morphotek, Inc., Exton, PA 19341, US;
 (72) Zhou Yuhong, Phoenixville, PA 19460, US; Tomkiewicz Brian E., Philadelphia, PA 19154, US; Grasso Luigi, Bryn Mawr, PA 19010, US; Sass Philip M., Audubon, PA 19403, US; Nicolaidis Nicolas C., Garnett Valley, PA 19061, US;
 (74) PATENTSERVIS Bratislava, a. s., Bratislava, SK;
 (54) **Spôsoby inhibície naviazania endosialínu na ligandy**

- (51) **C07K 16/00, A61K 39/00, A61P 35/00**
 (11) **E 22613**
 (96) 15179545.7, 3.8.2015
 (97) 2982694, 22.6.2016
 (31) 14179705
 (32) 4.8.2014
 (33) EP
 (73) EngMab AG, Pfäffikon, CH;
 (72) VU Minh, Wollerau, CH; STREIN Klaus, Weinheim, DE; AST Oliver, Bassersdorf, CH; BACAC Marina, Zuerich, CH; HANISCH Lydia Jasmin, Birmensdorf, CH; FAUTI Tanja, Zuerich, CH; FREIMOSER-GRUNDSCHOBEN Anne, Zuerich, CH; HOSSE Ralf, Cham, CH; KLEIN Christian, Bonstetten, CH; MOESSNER Ekkehard, Kreuzlingen, CH; MOSER Samuel, Rotkreuz, CH; MURR Ramona, Schlieren, CH; UMANA Pablo, Wollerau, CH; JUNG-IMHOF Sabine, Planegg, DE; KLOSTERMANN Stefan, Neuried, DE; MOLHOJ Michael, Muenchen, DE; REGULA Joerg, Muenchen, DE; SCHAEFER Wolfgang, Mannheim, DE;
 (74) Zivko Mijatovic and Partners s.r.o., Bratislava, SK;
 (54) **Bišpecifické protilátky proti CD3epsilon a BCMA**

- (51) **C07K 19/00, C12N 9/00, A61K 38/00, C07K 14/00**
 (11) **E 22599**
 (96) 10798274.6, 23.12.2010
 (97) 2516471, 13.7.2016
 (31) 09015998
 (32) 23.12.2009
 (33) EP
 (73) HYpharm GmbH, Bernried, DE;
 (72) GRALLERT Holger, Weilheim, DE; LEOPOLDSEDER Sonja, Weilheim, DE;
 (74) Guniš Jaroslav, Mgr., Bratislava, SK;
 (86) PCT/P2010/007941
 (87) WO 2011/076432
 (54) **Chimérické polypeptidy a ich použitie pri bakteriálnej dekolonizácii**

(51) C08F 2/00, C08F 10/00, C08F 4/00**(11) E 22631**

(96) 11701852.3, 7.2.2011

(97) 2531532, 6.7.2016

(31) 10171373, 10152827

(32) 30.7.2010, 5.2.2010

(33) EP, EP

(73) TOTAL RESEARCH & TECHNOLOGY FELUY, Seneffe, BE;

(72) VANTOMME Aurélien, Bois-de-Villers, BE; SI-RAUX Daniel, Naast, BE; VAN SINOY Alain, Chastre, BE; GIELENS Jean-Léon, Seneffe (Feluy), BE;

(74) PATENTSERVIS Bratislava, a. s., Bratislava, SK;

(86) PCT/EP2011/051767

(87) WO 2011/095629

(54) Postup na prípravu bimodálneho polyetylénu pre vyfukovacie aplikácie**(51) C08L 23/00****(11) E 22616**

(96) 13716980.1, 27.3.2013

(97) 2834301, 14.9.2016

(31) 12163221

(32) 4.4.2012

(33) EP

(73) Borealis AG, Vienna, AT;

(72) KASTNER Erwin, Linz, AT; KASTL Jochen, Ottensheim, AT; HEMMETER Markus, Weissenburg, DE;

(74) inventa Patentová a známková kancelária s.r.o., Bratislava, SK;

(86) PCT/EP2013/056578

(87) WO 2013/149915

(54) Vláknom zosilnená polypropylénová kompozícia s vysokým tokom**(51) C08L 69/00, G02B 5/00, G02F 1/00****(11) E 22633**

(96) 14164367.6, 11.10.2006

(97) 2757132, 31.8.2016

(31) 102005050072

(32) 19.10.2005

(33) DE

(62) 06792414.2

(73) Covestro Deutschland AG, Leverkusen, DE;

(72) Pudleiner Heinz, Krefeld, DE; Meyer Klaus, Dormagen, DE; Nickel Joerg, Dormagen, DE;

(74) inventa Patentová a známková kancelária s.r.o., Bratislava, SK;

(54) Priehľadné fólie a ich použitie v plochých obrazovkách**(51) C09C 1/00, C01G 23/00, B01J 21/00, B01J 35/00****(11) E 22512**

(96) 09008230.6, 6.4.2005

(97) 2100927, 17.8.2016

(31) 102004017565, 202004005677 U, 102004027549

(32) 7.4.2004, 7.4.2004, 4.6.2004

(33) DE, DE, DE

(62) 05769797.1

(73) KRONOS INTERNATIONAL, INC., Leverkusen, DE;

(72) Orth-Gerber Jürgen Dr., Udenheim, DE; Kisch Horst, Prof. Dr., Erlangen, DE; Sakthivel Shanmugasundaram, Dr., Saarbrücken, DE;

(74) PATENTSERVIS Bratislava, a. s., Bratislava, SK;

(54) Fotokatalyzátor na báze oxidu titaničitého obsahujúci uhlík a spôsob jeho výroby**(51) C09D 9/00****(11) E 22557**

(96) 05820987.5, 29.12.2005

(97) 1846517, 24.8.2016

(31) 0403217

(32) 30.12.2004

(33) SE

(73) Envirochem IEC AB, Mölndal, SE;

(72) SAMUELSSON Anna, Göteborg, SE; BILLTON Ulf, Särö, SE;

(74) MAJLINGOVÁ & PARTNERS, s.r.o., Bratislava, SK;

(86) PCT/SE2005/002059

(87) WO 2006/071194

(54) Prostriedok na odstraňovanie náteru, laku, lepidla, plastu alebo podobného z predmetov a jeho použitie**(51) C12N 15/00, A01K 67/00, C07K 16/00****(11) E 22497**

(96) 12173456.0, 8.2.2011

(97) 2505654, 24.8.2016

(31) 302282 P

(32) 8.2.2010

(33) US

(62) 11703799.4

(73) Regeneron Pharmaceuticals, Inc., Tarrytown, NY 10591, US;

(72) McWhirter John, Tarrytown, NY 10591, US; MacDonald Lynn, White Plains, NY 10605, US; Stevens Sean, San Francisco, CA 94158, US; Davis Samuel, New York, NY 10024, US; Murphy Andrew J., Croton-on-hudson, NY 10520, US; Buckler David R., Chester, NJ 07930, US;

(74) Tomeš Pavol, Ing., Bratislava, SK;

(54) Myš so spoločným ľahkým reťazcom**(51) C21D 6/00, C22C 38/00****(11) E 22585**

(96) 04450025.4, 10.2.2004

(97) 1445339, 3.8.2016

(31) 1962003

(32) 10.2.2003

(33) AT

(73) BÖHLER Edelstahl GmbH, Kapfenberg, AT;

(72) Caliskanoglu Devrim, Dipl.-Ing. Dr, Leoben, AT; Fisher Kay M.Eng., Leoben, AT; Ebner Reinhold, Univ. Prof. Dipl.-Ing. Dr., Trofaiach, AT;

(74) Hörmannová Zuzana, Ing., Bratislava, SK;

(54) Zliatina a predmet s vysokou tepelnou odolnosťou a vysokou tepelnou stabilitou

- (51) **C22C 21/00, B22D 19/00, F02F 1/00**
 (11) **E 22501**
 (96) 10799072.3, 7.12.2010
 (97) 2516687, 10.8.2016
 (31) 0906218
 (32) 22.12.2009
 (33) FR
 (73) Rio Tinto Alcan International Limited, Montréal, QC H3A 3G2, CA;
 (72) GARAT Michel, Moirans, FR; MAJOR James Frederick, Kingston, Ontario K7K 6W5, CA; JEAN Danny, La Baie Quebec G7B 3P7, CA;
 (74) Hörmannová Zuzana, Ing., Bratislava, SK;
 (86) PCT/FR2010/000812
 (87) WO 2011/083209
 (54) **Odliatok zo zliatiny hliníka a medi s vysokou mechanickou pevnosťou a odolnosťou proti tečeniu za horúca**

- (51) **C23C 2/00, B60J 5/00**
 (11) **E 22516**
 (96) 13728511.0, 13.5.2013
 (97) 2875164, 6.4.2016
 (73) Arcelormittal, Luxembourg, LU;
 (72) ALLELY Christian, Maizieres-les-Metz Cedex, FR; GREGOIRE Astrid, Amneville, FR; DOSDAT Laurence, Rozerieulles, FR; MOREL Stéphane, Metz, FR;
 (74) MAJLINGOVA & PARTNERS, s.r.o., Bratislava, SK;
 (86) PCT/IB2013/000929
 (87) WO 2014/184599
 (54) **Zostava dielu na báze hliníka a dielu z ocele opatreného povlakom na báze zliatiny**

- (51) **E01C 11/00, E03F 3/00**
 (11) **E 22577**
 (96) 07466026.7, 29.11.2007
 (97) 2065516, 27.7.2016
 (46) 7.6.2010
 (73) CS - Beton s.r.o., Velké Žernoseky 184, CZ;
 (72) Matějka Josef, Ústí nad Labem, CZ;
 (74) Girmanová Zuzana, Ing., Nitra, SK;
 (54) **Výmenná odvodná štrbinová rúra a spôsob jej výmeny**

- (51) **E04B 1/00, E04D 12/00**
 (11) **E 22589**
 (96) 10159780.5, 13.4.2010
 (97) 2243888, 7.10.2015
 (31) 102009017486
 (32) 15.4.2009
 (33) DE
 (73) Saint-Gobain Isover, Courbevoie, FR;
 (72) Bensch Peter, Ladenburg, DE; Langkau Michael, Edingen-Neckarhausen, DE; Stevanovic Goran, Bassersdorf, CH;
 (74) ROTT, RŮŽIČKA & GUTTMANN, Bratislava, SK;
 (54) **Ochranný systém proti vlhkosti pre drevené stĺpové alebo strešné konštrukcie s krokvmi**

- (51) **E04D 13/00, E06B 1/00**
 (11) **E 22495**
 (96) 10155419.4, 4.3.2010
 (97) 2243893, 24.8.2016
 (31) 200900374
 (32) 17.3.2009
 (33) DK
 (62) 13190214.0
 (73) VKR Holding A/S, Hørsholm, DK;
 (72) Bülow Anders Køhl, Gentofte, DK;
 (74) Šupáková Andrea, JUDr., Bratislava, SK;
 (54) **Manžeta z parotesnej fólie, spôsob výroby manžety z parotesnej fólie**

- (51) **E04F 11/00, E04F 21/00, B23K 37/00, F16B 7/00**
 (11) **E 22561**
 (96) 14200217.9, 23.12.2014
 (97) 2927389, 2.11.2016
 (31) 202014002934 U
 (32) 4.4.2014
 (33) DE
 (73) Feldmann Metall & Schmiedekunst GmbH, Langenzenn, DE;
 (72) Skegro Katharina, Böblingen, DE;
 (74) ŽOVICOVÁ & ŽOVIC IP, s.r.o., Bratislava, SK;
 (54) **Pomôcka na montáž zábradlia**

- (51) **E04F 13/00, E04B 1/00**
 (11) **E 22602**
 (96) 12168276.9, 16.5.2012
 (97) 2525016, 24.8.2016
 (31) 1154363
 (32) 19.5.2011
 (33) FR
 (73) SAINT-GOBAIN ISOVER, Courbevoie, FR;
 (72) Ndobó-Epoy Jean-Philippe, Courbevoie, FR; Andersson Patrik, Helsingborg, SE; Solarski Samuel, La Madeleine, FR;
 (74) ROTT, RŮŽIČKA & GUTTMANN, Bratislava, SK;
 (54) **Vonkajšia stena z hustej minerálnej vlny**

- (51) **E04G 11/00**
 (11) **E 22630**
 (96) 06753281.2, 20.6.2006
 (97) 1899549, 3.8.2016
 (31) 102005030335
 (32) 29.6.2005
 (33) DE
 (73) PERI GMBH, Weissenhorn, DE;
 (72) SCHWÖRER Artur, Senden, DE;
 (74) Hörmann Tomáš, Ing., Bratislava, SK;
 (86) PCT/DE2006/001043
 (87) WO 2007/000134
 (54) **Šplhací valec pre samočinné šplhacie debnenie**

- (51) **E05D 15/00**
 (11) **E 22623**
 (96) 11745549.3, 17.8.2011
 (97) 2625362, 17.8.2016
 (31) 102010037940
 (32) 4.10.2010
 (33) DE

- (73) Hettich-Heinze GmbH & Co. KG, Spenge, DE;
 (72) NUTTELMANN Frank, Lübbecke, DE; FELD Steffen, Rheda-Wiedenbrück, DE; DOWE Michael, Bielefeld, DE; KUSCHEL Timo, Melle, DE;
 (74) Hörmann Tomáš, Ing., Bratislava, SK;
 (86) PCT/EP2011/064139
 (87) WO 2012/045510
(54) Valčekové vedenie posuvných dverí ako aj usporiadanie valčekového vedenia posuvných dverí na nábytku

- (51) E06B 1/00**
(11) E 22559
 (96) 04739381.4, 27.5.2004
 (97) 1738046, 31.8.2016
 (31) 102004017064
 (32) 2.4.2004
 (33) DE
 (73) RPM Ireland IP Ltd., Dublin 2, IE; EXTE EX-TRUDERTECHNIK GMBH, Wipperfürth, DE;
 (72) DANIEL Rüdiger, Wermelskirchen, DE; FRIEDL Dan, Wipperfürth, DE;
 (74) Holoubková Mária, Ing., Bratislava, SK;
 (86) PCT/EP2004/005699
 (87) WO 2005/106176
(54) Tesniaca lišta

- (51) E06B 3/00**
(11) E 22494
 (96) 13187669.0, 8.10.2013
 (97) 2860340, 24.8.2016
 (73) VKR Holding A/S, Hørsholm, DK;
 (72) Sørensen Martin, Skanderborg, DK;
 (74) Šupáková Andrea, JUDr., Bratislava, SK;
(54) Jednotka okenného krídla a spôsob jej výroby

- (51) F03C 2/00, F04C 2/00, F16H 39/00, F01C 1/00, F01C 21/00, F04C 14/00, F01C 20/00**
(11) E 22555
 (96) 14710403.8, 10.2.2014
 (97) 2954197, 17.8.2016
 (31) 000232013
 (32) 8.2.2013
 (33) SK
 (73) FIGURA Pavol, Piešťany, SK;
 (72) FIGURA Pavol, Piešťany, SK;
 (86) PCT/SK2014/050003
 (87) WO 2014/123490
(54) Zubový hydromotor, zubové čerpadlo a prevodovka s plynulo meniteľnými parametrami

- (51) F16C 7/00**
(11) E 22522
 (96) 12745411.4, 19.6.2012
 (97) 2724036, 10.8.2016
 (31) 102011110288, 102011053480
 (32) 22.6.2011, 9.9.2011
 (33) DE, DE
 (73) MT Aerospace AG, Augsburg, DE;
 (72) FIEDLER Wolfgang, Bad Tölz, DE; LIPPERT Thomas, Augsburg, DE; TOPRAK Taylan, Kissing, DE;
 (74) MAJLINGOVA & PARTNERS, s.r.o., Bratislava 5, SK;

- (86) PCT/EP2012/061715
 (87) WO 2012/175500
(54) Konštručná súčasť na zachytávanie a/alebo prenášanie mechanických síl a/alebo momentov, spôsobu jej výroby a jej použitia

- (51) F16C 19/00, F16C 33/00**
(11) E 22610
 (96) 10805685.4, 3.12.2010
 (97) 2507522, 17.8.2016
 (31) 102009056824, 102010013741
 (32) 4.12.2009, 31.3.2010
 (33) DE, DE
 (73) IMO Holding GmbH, Gremsdorf, DE;
 (72) HUBERTUS Frank, Höchststadt, DE;
 (74) MAJLINGOVA & PARTNERS, s.r.o., Bratislava 5, SK;
 (86) PCT/EP2010/007339
 (87) WO 2011/066979
(54) Gul'kové ložisko

- (51) F16G 3/00, B65G 15/00**
(11) E 22628
 (96) 11184087.2, 6.10.2011
 (97) 2458245, 2.11.2016
 (31) 202010015791 U
 (32) 25.11.2010
 (33) DE
 (73) Heimbach GmbH & Co. KG, Düren, DE;
 (72) Molls Christian, Aachen, DE; Walther Werner, Neu-Moresnet, BE;
 (74) Hörmannová Zuzana, Ing., Bratislava, SK;
(54) Dopravný pás

- (51) F23C 10/00**
(11) E 22543
 (96) 13197372.9, 16.12.2013
 (97) 2884169, 27.7.2016
 (73) Doosan Lentjes GmbH, Ratingen, DE;
 (72) Pohl Klaus-Dieter, Engelskirchen, DE; Blättermann Pieter, Düsseldorf, DE; Koch Pieter, Oberursel, DE; Narin Oguzhan, Sprockhövel, DE;
 (74) Juran Svetozár, JUDr., Bratislava, SK;
(54) Zariadenie s fluidným lôžkom

- (51) F24H 1/00, F24H 9/00, F28F 1/00, F28F 13/00**
(11) E 22601
 (96) 10158755.8, 31.3.2010
 (97) 2236952, 23.3.2016
 (31) PD20090071
 (32) 31.3.2009
 (33) IT
 (73) S.A.R.I. - Stampi Articoli Industriali Di Zen Bortolo, Marostica VI, IT;
 (72) Zen Bortolo, Bassano del Grappa VI, IT;
 (74) ROTT, RŮŽIČKA & GUTTMANN, Bratislava, SK;
(54) Tubulárne zariadenie na dopravu teplovýmennnej tekutiny najmä pre výmenníky tepla, a výmenníky tepla kvapalina/plyn, najmä pre kotle, obsahujúce série tubulárnych zariadení

(51) F24H 1/00, F24H 9/00, F28F 1/00, F28F 13/00
(11) E 22546
 (96) 09773788.6, 2.7.2009
 (97) 2318772, 18.5.2016
 (31) 1035654
 (32) 3.7.2008
 (33) NL
 (73) Intergas Heating Assets B.V., Coevorden, NL;
 (72) COOL Peter Jan, Lochem, NL;
 (74) PATENTSERVIS Bratislava, a. s., Bratislava, SK;
 (86) PCT/NL2009/050392
 (87) WO 2010/002255

(54) Vodné vyhrievacie zariadenie

(51) F41G 7/00, H01S 5/00, B82Y 20/00
(11) E 22514
 (96) 07734313.5, 17.4.2007
 (97) 2013564, 8.6.2016
 (31) 0607655
 (32) 18.4.2006
 (33) GB
 (73) TEXTRON SYSTEMS ELECTRONIC SYSTEMS UK LIMITED, Hamble, Southampton, Hampshire SO31 4RA, GB;
 (72) STANIFORTH Michael Justin, Southampton, Hampshire SO30 2SH, GB; JAMES Graham Edward, Southampton, Hampshire SO31 6XG, GB; HOLLOWAY Stephen, Portsmouth, Hampshire PO4 8AG, GB;
 (74) Hörmann Tomáš, Ing., Bratislava, SK;
 (86) PCT/IB2007/000994
 (87) WO 2007/119163

(54) Prístroj na použitie pri výcviku operátorov s infračervenými senzormi, ktoré slúžia na detekciu striel a pri ich testovaní a vyhodnocovaní

(51) F42D 1/00, C06B 33/00, F42D 3/00, C06B 29/00
(11) E 22554
 (96) 10801477.0, 17.12.2010
 (97) 2651855, 8.6.2016
 (73) Rock Breaking Technology Co (Rob Tech) Ltd., Tortola, Road Town, VG;
 (72) ALBAKRI Sami Abdulrahman A., Jeddah, SA; OZALP Yusuf Vasfi, Ankara, TR;
 (74) Hörmannová Zuzana, Ing., Bratislava, SK;
 (86) PCT/TR2010/000249
 (87) WO 2012/082084

(54) Systém na rozpájanie (deštrukciu - lámanie - štiepanie) horniny a betónu

(51) G02F 1/00
(11) E 22500
 (96) 12824696.4, 26.12.2012
 (97) 2798398, 17.8.2016
 (31) 1162549
 (32) 29.12.2011
 (33) FR
 (73) Saint-Gobain Glass France, Courbevoie, FR;
 (72) ZHANG Jingwei, Massy, FR;
 (74) Hörmannová Zuzana, Ing., Bratislava, SK;
 (86) PCT/FR2012/053083
 (87) WO 2013/098522

(54) Viactabuľový zasklievací dielec s premenlivým rozptyľovaním kvapalnými kryštálmi

(51) H02K 15/00, H02K 1/00
(11) E 22536
 (96) 12738013.7, 22.6.2012
 (97) 2724451, 25.5.2016
 (31) P11102872
 (32) 22.6.2011
 (33) BR
 (73) Whirlpool S.A., Sao Paulo - SP, BR;
 (72) WOLF Anderson, Joinville - SC, BR; MERINI André Lucas, Ascurra - SC, BR; KNUPFER Hermann Otto, Joinville - SC, BR; ROSÁRIO Sérgio Do, Joinville - SC, BR; GROTT Tarcísio João, Joinville - SC, BR;
 (74) Hörmannová Zuzana, Ing., Bratislava, SK;
 (86) PCT/BR2012/000217
 (87) WO 2012/174629

(54) Zväzok kovových lamiel, kovová lamela a spôsob vytvárania zväzku lamiel

(51) H04B 3/00, H04L 5/00, H04L 25/00, H04L 27/00, H04W 52/00, H04L 1/00, H02J 3/00, H04L 12/00, H04J 11/00
(11) E 22617
 (96) 12196869.7, 13.12.2012
 (97) 2744117, 17.8.2016
 (73) Deutsche Telekom AG, Bonn, DE;
 (72) Tudziers Christoph, Zwingenberg, DE;
 (74) MAJLINGOVÁ & PARTNERS, s.r.o., spoločnosť patentových zástupcov, Bratislava, SK;

(54) Spôsob zníženia rušivých vplyvov v komunikačnej sieti

(51) H04B 7/00, H04W 48/00, H04W 12/00, H04W 84/00
(11) E 22604
 (96) 10817821.1, 16.9.2010
 (97) 2478647, 24.8.2016
 (31) 243951 P, 882924
 (32) 18.9.2009, 15.9.2010
 (33) US, US
 (73) Intel Corporation, Santa Clara, California 95052, US;
 (72) VENKATACHALAM Muthaiah, Beaverton, Oregon 97006, US; YANG Xiangying, Portland, Oregon 97229, US;
 (74) inventa Patentová a známková kancelária s.r.o., Bratislava, SK;
 (86) PCT/US2010/049109
 (87) WO 2011/035016

(54) Riadenie IDS základňových staníc uzatvorených účastníckych skupín (CSG)

(51) H04L 27/00, H04B 7/00
(11) E 22626
 (96) 12807773.2, 28.6.2012
 (97) 2727422, 14.9.2016
 (31) 201161504054 P
 (32) 1.7.2011
 (33) US
 (73) Intel Corporation, Santa Clara CA 95052, US;
 (72) GUPTA Maruti, Portland, Oregon 97219, US; VAN-NITHAMBY Rath, Portland, Oregon 97229, US; JAIN Puneet, Hillsboro, Oregon 97124, US; KOC All Taha, Hillsboro, Oregon 97124, US;

- (74) inventa Patentová a známková kancelária s.r.o., Bratislava, SK;
 (86) PCT/US2012/044670
 (87) WO 2013/006381
(54) Diskontinuálna prevádzka iniciovaná užívateľským zariadením v bezdrôtovej komunikačnej sieti

- (51) H04N 21/00, H04N 5/00**
(11) E 22632
 (96) 11720598.9, 18.4.2011
 (97) 2559232, 6.7.2016
 (31) 10160135
 (32) 16.4.2010
 (33) EP
 (73) Liberty Global Europe Holding B.V., Schiphol-Rijk, NL;
 (72) GREEN Nicholas, Wellington, NZ; ELLIOTT Simon, Cranleigh Surrey GU6 8RL, GB;
 (74) inventa Patentová a známková kancelária s.r.o., Bratislava, SK;
 (86) PCT/NL2011/050261
 (87) WO 2011/129700
(54) Spôsob a systém kompresie vysielaných dát

- (51) H04W 84/00, H04W 28/00, H04W 52/00**
(11) E 22507
 (96) 09840478.3, 24.11.2009
 (97) 2399426, 14.9.2016
 (31) 153299 P
 (32) 18.2.2009
 (33) US
 (73) LG Electronics Inc., Seoul 150-721, KR;
 (72) SEOK Yongho, Anyang-si, Gyeonggi-do 431-749, KR;
 (74) ROTT, RŮŽIČKA & GUTTMANN, Bratislava, SK;
 (86) PCT/KR2009/006940
 (87) WO 2010/095802
(54) Spôsob prístupu ku koexistujúcemu kanálu

(51)	(11)	(51)	(11)	(51)	(11)	(51)	(11)
A01H 1/00	E 22544	A61K 49/00	E 22581	B61B 3/00	E 22528	C07K 16/00	E 22505
A01K 67/00	E 22534	A61K 51/00	E 22634	B65D 6/00	E 22498	C07K 19/00	E 22599
A01N 37/00	E 22567	A61L 27/00	E 22508	B65D 19/00	E 22525	C08F 2/00	E 22631
A01N 47/00	E 22572	A61M 3/00	E 22545	B65D 85/00	E 22504	C08L 23/00	E 22616
A22C 9/00	E 22521	A61M 5/00	E 22542	B65D 85/00	E 22537	C08L 69/00	E 22633
A23B 7/00	E 22603	A61M 15/00	E 22565	B65D 85/00	E 22560	C09C 1/00	E 22512
A23L 5/00	E 22614	A61M 15/00	E 22518	B65F 3/00	E 22637	C09D 9/00	E 22557
A24F 47/00	E 22600	A61P 9/00	E 22533	B65G 65/00	E 22620	C12N 15/00	E 22497
A24F 47/00	E 22573	A61P 27/00	E 22575	C01F 7/00	E 22621	C21D 6/00	E 22585
A24F 47/00	E 22531	A61P 37/00	E 22548	C03B 5/00	E 22574	C22C 21/00	E 22501
A41D 13/00	E 22511	A61Q 7/00	E 22556	C04B 7/00	E 22539	C23C 2/00	E 22516
A47B 96/00	E 22541	A62C 3/00	E 22547	C07C 7/00	E 22608	E01C 11/00	E 22577
A61B 5/00	E 22493	B02C 13/00	E 22517	C07C 209/00	E 22624	E04B 1/00	E 22589
A61G 3/00	E 22527	B02C 13/00	E 22582	C07C 227/00	E 22569	E04D 13/00	E 22495
A61K 8/00	E 22578	B05B 13/00	E 22593	C07C 231/00	E 22564	E04F 11/00	E 22561
A61K 9/00	E 22535	B05D 1/00	E 22579	C07C 235/00	E 22607	E04F 13/00	E 22602
A61K 9/00	E 22596	B06B 3/00	E 22532	C07D 209/00	E 22538	E04G 11/00	E 22630
A61K 9/00	E 22552	B09C 1/00	E 22526	C07D 231/00	E 22558	E05D 15/00	E 22623
A61K 9/00	E 22571	B21B 45/00	E 22598	C07D 277/00	E 22594	E06B 1/00	E 22559
A61K 9/00	E 22605	B21D 5/00	E 22519	C07D 295/00	E 22609	E06B 3/00	E 22494
A61K 9/00	E 22606	B21D 5/00	E 22553	C07D 471/00	E 22568	F03C 2/00	E 22555
A61K 9/00	E 22629	B21D 22/00	E 22635	C07D 471/00	E 22627	F16C 7/00	E 22522
A61K 31/00	E 22615	B21D 35/00	E 22562	C07D 487/00	E 22502	F16C 19/00	E 22610
A61K 31/00	E 22503	B23C 3/00	E 22563	C07D 487/00	E 22636	F16G 3/00	E 22628
A61K 31/00	E 22576	B23K 37/00	E 22566	C07D 491/00	E 22592	F23C 10/00	E 22543
A61K 31/00	E 22496	B23P 15/00	E 22625	C07D 495/00	E 22499	F24H 1/00	E 22601
A61K 31/00	E 22580	B27N 3/00	E 22549	C07F 9/00	E 22583	F24H 1/00	E 22546
A61K 31/00	E 22520	B29C 39/00	E 22622	C07J 75/00	E 22611	F41G 7/00	E 22514
A61K 31/00	E 22584	B29C 44/00	E 22587	C07K 7/00	E 22618	F42D 1/00	E 22554
A61K 35/00	E 22570	B29C 65/00	E 22597	C07K 14/00	E 22586	G02F 1/00	E 22500
A61K 36/00	E 22523	B32B 37/00	E 22506	C07K 14/00	E 22590	H02K 15/00	E 22536
A61K 38/00	E 22509	B60B 7/00	E 22540	C07K 14/00	E 22638	H04B 3/00	E 22617
A61K 38/00	E 22619	B60J 10/00	E 22530	C07K 14/00	E 22529	H04B 7/00	E 22604
A61K 38/00	E 22595	B60K 6/00	E 22510	C07K 14/00	E 22550	H04L 27/00	E 22626
A61K 39/00	E 22492	B60Q 1/00	E 22551	C07K 16/00	E 22612	H04N 21/00	E 22632
A61K 47/00	E 22591	B60S 1/00	E 22588	C07K 16/00	E 22513	H04W 84/00	E 22507
A61K 49/00	E 22524	B60S 9/00	E 22515	C07K 16/00	E 22613		

MC4A Zrušené európske patenty po námietkovom konaní pred EPÚ**(11) E 5543**

(97) 1746556

Dátum účinnosti rozhodnutia o zrušení:

14.11.2016

(11) E 13379

(97) 2213726

Dátum účinnosti rozhodnutia o zrušení:

21.9.2015

(11) E 5752

(97) 1827500

Dátum účinnosti rozhodnutia o zrušení:

4.10.2016

(11) E 14904

(97) 2062645

Dátum účinnosti rozhodnutia o zrušení:

14.9.2016

(11) E 5861

(97) 1646477

Dátum účinnosti rozhodnutia o zrušení:

26.10.2016

(11) E 17242

(97) 1928464

Dátum účinnosti rozhodnutia o zrušení:

6.10.2016

(11) E 6689

(97) 1409013

Dátum účinnosti rozhodnutia o zrušení: 5.7.2016

(11) E 17568

(97) 2258716

Dátum účinnosti rozhodnutia o zrušení:

29.9.2016

(11) E 9445

(97) 2162011

Dátum účinnosti rozhodnutia o zrušení:

23.9.2016

(11) E 19309

(97) 2531027

Dátum účinnosti rozhodnutia o zrušení:

3.10.2016

MM4A Zaniknuté európske patenty pre nezaplatenie udržiavacích poplatkov**(11) E 538**

(97) 1526996

Dátum zániku: 31.7.2016

(11) E 1982

(97) 1660213

Dátum zániku: 15.7.2016

(11) E 577

(97) 1418965

Dátum zániku: 25.7.2016

(11) E 2087

(97) 1425089

Dátum zániku: 22.7.2016

(11) E 1489

(97) 1517737

Dátum zániku: 1.7.2016

(11) E 2277

(97) 1534485

Dátum zániku: 10.7.2016

(11) E 1551

(97) 1504933

Dátum zániku: 29.7.2016

(11) E 2655

(97) 1612030

Dátum zániku: 3.7.2016

(11) E 1845

(97) 1417228

Dátum zániku: 19.7.2016

(11) E 2866

(97) 1408911

Dátum zániku: 23.7.2016

(11) E 3150
 (97) 1406859
 Dátum zániku: 15.7.2016

(11) E 6106
 (97) 1406858
 Dátum zániku: 15.7.2016

(11) E 3445
 (97) 1393758
 Dátum zániku: 30.7.2016

(11) E 6181
 (97) 1641508
 Dátum zániku: 9.7.2016

(11) E 3778
 (97) 1521600
 Dátum zániku: 18.7.2016

(11) E 6481
 (97) 1649129
 Dátum zániku: 8.7.2016

(11) E 4023
 (97) 1296014
 Dátum zániku: 26.7.2016

(11) E 6802
 (97) 2044067
 Dátum zániku: 16.7.2016

(11) E 4248
 (97) 1503010
 Dátum zániku: 28.7.2016

(11) E 6932
 (97) 1537097
 Dátum zániku: 29.7.2016

(11) E 4295
 (97) 1901982
 Dátum zániku: 4.7.2016

(11) E 7652
 (97) 2028043
 Dátum zániku: 9.7.2016

(11) E 4625
 (97) 1881209
 Dátum zániku: 20.7.2016

(11) E 7724
 (97) 1545986
 Dátum zániku: 18.7.2016

(11) E 4796
 (97) 1614825
 Dátum zániku: 5.7.2016

(11) E 7883
 (97) 1772741
 Dátum zániku: 27.7.2016

(11) E 4957
 (97) 1792610
 Dátum zániku: 23.7.2016

(11) E 8246
 (97) 1538231
 Dátum zániku: 13.7.2016

(11) E 5326
 (97) 1933635
 Dátum zániku: 20.7.2016

(11) E 8302
 (97) 1394482
 Dátum zániku: 9.7.2016

(11) E 5696
 (97) 1409045
 Dátum zániku: 25.7.2016

(11) E 8514
 (97) 1641887
 Dátum zániku: 8.7.2016

(11) E 5761
 (97) 1904099
 Dátum zániku: 7.7.2016

(11) E 8563
 (97) 1983013
 Dátum zániku: 18.7.2016

(11) E 5842
 (97) 1779043
 Dátum zániku: 21.7.2016

(11) E 8642
 (97) 1907626
 Dátum zániku: 12.7.2016

(11) **E 8788**
(97) 1644376
Dátum zániku: 8.7.2016

(11) **E 11115**
(97) 2307358
Dátum zániku: 17.7.2016

(11) **E 8971**
(97) 2051949
Dátum zániku: 16.7.2016

(11) **E 11278**
(97) 1656388
Dátum zániku: 6.7.2016

(11) **E 9185**
(97) 1776333
Dátum zániku: 20.7.2016

(11) **E 11730**
(97) 2173938
Dátum zániku: 29.7.2016

(11) **E 9390**
(97) 1277707
Dátum zániku: 16.7.2016

(11) **E 12233**
(97) 1910157
Dátum zániku: 29.7.2016

(11) **E 9661**
(97) 2100889
Dátum zániku: 29.7.2016

(11) **E 12663**
(97) 1531755
Dátum zániku: 18.7.2016

(11) **E 9764**
(97) 1649229
Dátum zániku: 10.7.2016

(11) **E 12854**
(97) 1899377
Dátum zániku: 3.7.2016

(11) **E 9882**
(97) 1534296
Dátum zániku: 21.7.2016

(11) **E 12898**
(97) 2424955
Dátum zániku: 15.7.2016

(11) **E 10473**
(97) 1521754
Dátum zániku: 3.7.2016

(11) **E 12952**
(97) 2080522
Dátum zániku: 7.7.2016

(11) **E 10624**
(97) 2307360
Dátum zániku: 17.7.2016

(11) **E 12970**
(97) 2069322
Dátum zániku: 10.7.2016

(11) **E 10707**
(97) 2049500
Dátum zániku: 5.7.2016

(11) **E 13357**
(97) 2170900
Dátum zániku: 22.7.2016

(11) **E 10881**
(97) 2307359
Dátum zániku: 17.7.2016

(11) **E 13393**
(97) 2308869
Dátum zániku: 13.7.2016

(11) **E 10939**
(97) 2046897
Dátum zániku: 28.7.2016

(11) **E 13428**
(97) 2143589
Dátum zániku: 9.7.2016

(11) **E 11104**
(97) 1912949
Dátum zániku: 20.7.2016

(11) **E 13455**
(97) 2171261
Dátum zániku: 23.7.2016

(11) E 13541
 (97) 1656120
 Dátum zániku: 19.7.2016

(11) E 15670
 (97) 2483255
 Dátum zániku: 13.7.2016

(11) E 13921
 (97) 1765388
 Dátum zániku: 6.7.2016

(11) E 15689
 (97) 2456299
 Dátum zániku: 20.7.2016

(11) E 13940
 (97) 2311815
 Dátum zániku: 30.7.2016

(11) E 15813
 (97) 2041156
 Dátum zániku: 13.7.2016

(11) E 13982
 (97) 2052078
 Dátum zániku: 17.7.2016

(11) E 16053
 (97) 2292843
 Dátum zániku: 25.7.2016

(11) E 14008
 (97) 2213680
 Dátum zániku: 19.7.2016

(11) E 16070
 (97) 2292845
 Dátum zániku: 25.7.2016

(11) E 14083
 (97) 2176083
 Dátum zániku: 19.7.2016

(11) E 16159
 (97) 2459221
 Dátum zániku: 29.7.2016

(11) E 14151
 (97) 1524993
 Dátum zániku: 31.7.2016

(11) E 16192
 (97) 1919290
 Dátum zániku: 12.7.2016

(11) E 14462
 (97) 2456765
 Dátum zániku: 14.7.2016

(11) E 16403
 (97) 2041277
 Dátum zániku: 2.7.2016

(11) E 14574
 (97) 1908169
 Dátum zániku: 13.7.2016

(11) E 16951
 (97) 2573074
 Dátum zániku: 30.7.2016

(11) E 14838
 (97) 2407032
 Dátum zániku: 13.7.2016

(11) E 17059
 (97) 2559595
 Dátum zániku: 27.7.2016

(11) E 14980
 (97) 2453872
 Dátum zániku: 15.7.2016

(11) E 17083
 (97) 2456582
 Dátum zániku: 9.7.2016

(11) E 15032
 (97) 2300390
 Dátum zániku: 13.7.2016

(11) E 17221
 (97) 2596254
 Dátum zániku: 7.7.2016

(11) E 15566
 (97) 2173730
 Dátum zániku: 1.7.2016

(11) E 17319
 (97) 2601468
 Dátum zániku: 28.7.2016

(11) E 17423
(97) 2448922
Dátum zániku: 5.7.2016

(11) E 19031
(97) 2174945
Dátum zániku: 30.7.2016

(11) E 17505
(97) 2454099
Dátum zániku: 14.7.2016

(11) E 19142
(97) 2318595
Dátum zániku: 29.7.2016

(11) E 17585
(97) 2598454
Dátum zániku: 19.7.2016

(11) E 19268
(97) 2315781
Dátum zániku: 7.7.2016

(11) E 17657
(97) 2320911
Dátum zániku: 27.7.2016

(11) E 19290
(97) 2590814
Dátum zániku: 9.7.2016

(11) E 17687
(97) 1648998
Dátum zániku: 16.7.2016

(11) E 19502
(97) 2690338
Dátum zániku: 27.7.2016

(11) E 17828
(97) 2597956
Dátum zániku: 27.7.2016

(11) E 19727
(97) 2456335
Dátum zániku: 19.7.2016

(11) E 17962
(97) 2307375
Dátum zániku: 14.7.2016

(11) E 20210
(97) 1899488
Dátum zániku: 3.7.2016

(11) E 18060
(97) 2590873
Dátum zániku: 9.7.2016

(11) E 20323
(97) 2027943
Dátum zániku: 31.7.2016

(11) E 18126
(97) 2438419
Dátum zániku: 26.7.2016

(11) E 20411
(97) 2593606
Dátum zániku: 13.7.2016

(11) E 18453
(97) 2596282
Dátum zániku: 23.7.2016

(11) E 20507
(97) 2737094
Dátum zániku: 19.7.2016

(11) E 18675
(97) 1628582
Dátum zániku: 22.7.2016

(11) E 20852
(97) 2423923
Dátum zániku: 11.7.2016

(11) E 18952
(97) 2300344
Dátum zániku: 23.7.2016

(11) E 21247
(97) 2548809
Dátum zániku: 19.7.2016

PC4A

Prevody a prechody práv na európske patenty

(11) E 6428

(97) 1941066, 29.7.2009
 (73) Siemens VAI Metals Technologies GmbH, Linz, AT;
 Predchádzajúci majiteľ:
 Siemens VAI Metals Technologies GmbH & Co, Linz, AT;
 Dátum zápisu do registra: 3.3.2017

(11) E 10540

(97) 2263054, 17.8.2011
 (73) Secop GmbH, Flensburg, DE;
 Predchádzajúci majiteľ:
 Secop Austria GmbH, Fürstenfeld, AT;
 Dátum uzavretia zmluvy: 19.5.2016
 Dátum zápisu do registra: 24.3.2017

(11) E 6560

(97) 1866589, 2.9.2009
 (73) Siemens VAI Metals Technologies GmbH, Linz, AT;
 Predchádzajúci majiteľ:
 Siemens VAI Metals Technologies GmbH & Co, Linz, AT;
 Dátum zápisu do registra: 3.3.2017

(11) E 11930

(97) 2027391, 29.2.2012
 (73) Secop GmbH, Flensburg, DE;
 Predchádzajúci majiteľ:
 Secop Austria GmbH, Fürstenfeld, AT;
 Dátum uzavretia zmluvy: 19.5.2016
 Dátum zápisu do registra: 24.3.2017

(11) E 6984

(97) 1937430, 23.12.2009
 (73) Siemens VAI Metals Technologies GmbH, Linz, AT;
 Predchádzajúci majiteľ:
 Siemens VAI Metals Technologies GmbH & Co, Linz, AT;
 Dátum zápisu do registra: 3.3.2017

(11) E 13058

(97) 2235372, 1.8.2012
 (73) Secop GmbH, Flensburg, DE;
 Predchádzajúci majiteľ:
 Secop Austria GmbH, Fürstenfeld, AT;
 Dátum uzavretia zmluvy: 19.5.2016
 Dátum zápisu do registra: 24.3.2017

(11) E 7533

(97) 1721019, 31.3.2010
 (73) Siemens VAI Metals Technologies GmbH, Linz, AT;
 Predchádzajúci majiteľ:
 Siemens VAI Metals Technologies GmbH & Co, Linz, AT;
 Dátum zápisu do registra: 3.3.2017

(11) E 13813

(97) 2280173, 16.1.2013
 (73) Secop GmbH, Flensburg, DE;
 Predchádzajúci majiteľ:
 Secop Austria GmbH, Fürstenfeld, AT;
 Dátum uzavretia zmluvy: 19.5.2016
 Dátum zápisu do registra: 24.3.2017

(11) E 7559

(97) 1976524, 28.4.2010
 (73) EURO-CELTIQUE S.A., Luxembourg, LU;
 Predchádzajúci majiteľ:
 Phoenix AG, Schindellegi, CH;
 Dátum zápisu do registra: 21.3.2017

(11) E 15935

(97) 1957222, 23.10.2013
 (73) Nemark Europe GmbH, Frankfurt am Main, DE;
 Predchádzajúci majiteľ:
 ads-tec GmbH, 72622 Nürtingen, DE;
 Dátum zápisu do registra: 24.3.2017

(11) E 8608

(97) 1781291, 3.11.2010
 (73) Mundipharma Medical CEE GmbH, Viena, AT;
 Predchádzajúci majiteľ:
 EURO-CELTIQUE S.A., Luxembourg, LU;
 Dátum uzavretia zmluvy: 7.2.2017
 Dátum zápisu do registra: 24.3.2017

(11) E 17281

(97) 2125239, 30.4.2014
 (73) Primetals Technologies, Limited, London, GB;
 Predchádzajúci majiteľ:
 SIEMENS PLC, Camberley, GB;
 Dátum uzavretia zmluvy: 24.11.2016
 Dátum zápisu do registra: 13.3.2017

(11) E 10539

(97) 2265823, 17.8.2011
 (73) Secop GmbH, Flensburg, DE;
 Predchádzajúci majiteľ:
 Secop Austria GmbH, Fürstenfeld, AT;
 Dátum uzavretia zmluvy: 19.5.2016
 Dátum zápisu do registra: 24.3.2017

(11) E 18560

(97) 2567093, 4.3.2015
 (73) Secop GmbH, Flensburg, DE;
 Predchádzajúci majiteľ:
 Secop Austria GmbH, Fürstenfeld, AT;
 Dátum zápisu do registra: 15.3.2017

(11) **E 18701**
(97) 2207962, 29.4.2015
(73) Secop GmbH, Flensburg, DE;
Predchádzajúci majiteľ:
Secop Austria GmbH, Fürstenfeld, AT;
Dátum zápisu do registra: 15.3.2017

(11) **E 20791**
(97) 2150700, 6.1.2016
(73) Secop GmbH, Flensburg, DE;
Predchádzajúci majiteľ:
Secop Austria GmbH, Fürstenfeld, AT;
Dátum zápisu do registra: 15.3.2017

(11) **E 19511**
(97) 2513479, 19.8.2015
(73) Secop GmbH, Flensburg, DE;
Predchádzajúci majiteľ:
Secop Austria GmbH, Fürstenfeld, AT;
Dátum zápisu do registra: 15.3.2017

TC4A

Zmeny mien

(11) **E 6428**
(97) 1941066, 29.7.2009
(73) Primetals Technologies Austria GmbH, Linz, AT;
Dátum zápisu do registra: 3.3.2017

(11) **E 6984**
(97) 1937430, 23.12.2009
(73) Primetals Technologies Austria GmbH, Linz, AT;
Dátum zápisu do registra: 3.3.2017

(11) **E 6560**
(97) 1866589, 2.9.2009
(73) Primetals Technologies Austria GmbH, Linz, AT;
Dátum zápisu do registra: 3.3.2017

(11) **E 7533**
(97) 1721019, 31.3.2010
(73) Primetals Technologies Austria GmbH, Linz, AT;
Dátum zápisu do registra: 3.3.2017

TE4A

Zmeny adries

(11) **E 3066**
(97) 1622642, 12.12.2007
(73) Zoetis Services LLC, Parsippany, New Jersey, US;
Dátum zápisu do registra: 10.3.2017

(11) **E 5723**
(97) 1476539, 25.3.2009
(73) Zoetis Services LLC, Parsippany, New Jersey, US;
Dátum zápisu do registra: 10.3.2017

(11) **E 4676**
(97) 1448234, 3.9.2008
(73) Zoetis Services LLC, Parsippany, New Jersey, US;
Dátum zápisu do registra: 10.3.2017

(11) **E 10448**
(97) 1799253, 14.9.2011
(73) Zoetis Services LLC, Parsippany, New Jersey, US;
Dátum zápisu do registra: 13.3.2017

(11) **E 4693**
(97) 1587789, 3.9.2008
(73) Acadia Pharmaceuticals Inc., San Diego, California, US;
Dátum zápisu do registra: 21.3.2017

(11) **E 10981**
(97) 2050815, 26.10.2011
(73) Zoetis Services LLC, Parsippany, New Jersey, US;
Dátum zápisu do registra: 13.3.2017

(11) E 12197
 (97) 1791561, 16.5.2012
 (73) Zoetis Services LLC, Parsippany, New Jersey, US;
 Dátum zápisu do registra: 10.3.2017

(11) E 15935
 (97) 1957222, 23.10.2013
 (73) ads-tec GmbH, Nürtingen, DE;
 Dátum zápisu do registra: 24.3.2017

(11) E 12236
 (97) 2134742, 27.6.2012
 (73) Zoetis Services LLC, Parsippany, New Jersey, US;
 Dátum zápisu do registra: 13.3.2017

(11) E 16522
 (97) 2384326, 23.4.2014
 (73) Zoetis Services LLC, Parsippany, New Jersey, US;
 Dátum zápisu do registra: 13.3.2017

(11) E 14303
 (97) 1613346, 28.11.2012
 (73) Zoetis Services LLC, Parsippany, New Jersey, US;
 Dátum zápisu do registra: 10.3.2017

(11) E 18371
 (97) 2470676, 28.1.2015
 (73) Zoetis Services LLC, Parsippany, New Jersey, US;
 Dátum zápisu do registra: 13.3.2017

(11) E 14673
 (97) 1742659, 13.3.2013
 (73) Zoetis Services LLC, Parsippany, New Jersey, US;
 Dátum zápisu do registra: 10.3.2017

(11) E 18581
 (97) 2377550, 4.3.2015
 (73) Zoetis Services LLC, Parsippany, New Jersey, US;
 Dátum zápisu do registra: 13.3.2017

(11) E 15330
 (97) 1991266, 26.6.2013
 (73) Zoetis Services LLC, Parsippany, New Jersey, US;
 Dátum zápisu do registra: 13.3.2017

(11) E 20653
 (97) 1742922, 3.2.2016
 (73) Zoetis Services LLC, Parsippany, New Jersey, US;
 Dátum zápisu do registra: 10.3.2017

(11) E 15526
 (97) 1427444, 21.8.2013
 (73) Zoetis Services LLC, Parsippany, New Jersey, US;
 Dátum zápisu do registra: 10.3.2017

(11) E 21074
 (97) 2310046, 9.3.2016
 (73) Zoetis Services LLC, Parsippany, New Jersey, US;
 Dátum zápisu do registra: 10.3.2017

(11) E 15664
 (97) 2066340, 31.7.2013
 (73) Zoetis Services LLC, Parsippany, New Jersey, US;
 Dátum zápisu do registra: 13.3.2017

(11) E 21497
 (97) 2683723, 25.5.2016
 (73) Zoetis Services LLC, Parsippany, New Jersey, US;
 Dátum zápisu do registra: 10.3.2017

ČASŤ

DODATKOVÉ OCHRANNÉ OSVEDČENIA

Číselné kódy na označovanie bibliografických údajov (Štandard WIPO ST. 9)

- | | |
|---|--|
| <p>(11) Číslo dokumentu</p> <p>(21) Číslo žiadosti</p> <p>(22) Dátum podania žiadosti</p> <p>(23) Dátum podania žiadosti o predĺženie doby platnosti</p> <p>(54) Názov vynálezu základného patentu</p> <p>(68) Číslo základného patentu</p> <p>(71) Meno (názov) žiadateľa (-ov)</p> <p>(73) Meno (názov) majiteľa (-ov)</p> <p>(74) Meno (názov) zástupcu (-ov)</p> | <p>(92) Číslo a dátum prvého povolenia uviesť liečivo alebo výrobok na ochranu rastlín na trh v Slovenskej republike</p> <p>(93) Číslo, dátum a štát prvého povolenia uviesť liečivo alebo výrobok na ochranu rastlín na trh v Spoločenstve</p> <p>(94) Predpokladaný dátum uplynutia platnosti osvedčenia/Predpokladaný dátum uplynutia predĺženej doby platnosti osvedčenia/Opravený predpokladaný dátum uplynutia doby platnosti osvedčenia/Opravený predpokladaný dátum uplynutia predĺženej doby platnosti osvedčenia</p> <p>(95) Výrobok chránený základným patentom, pre ktorý bolo požiadané o udelenie alebo predĺženie doby platnosti osvedčenia alebo na ktorý bolo udelené osvedčenie, alebo vo vzťahu ku ktorému bola predĺžená platnosť osvedčenia
Typ: (liečivo/výrobok na ochranu rastlín)</p> |
|---|--|

Zverejnené žiadosti o udelenie dodatkového ochranného osvedčenia

(21) **50003-2014**
 (22) 29.4.2014
 (68) EP 1 436 271
 (54) Fenyl-piperazínové deriváty ako inhibitory spätného vychytávania serotonínu
 (71) H.Lundbeck A/S, Valby-Copenhagen, DK;
 (74) Bachratá Magdaléna, Mgr., Bratislava, SK;
 (92) EU/1/13/891, 20.12.2013
 (93) EU/1/13/891, 20.12.2013, EU
 (95) **Vortioxetín vo všetkých formách chránených základným patentom**
 Typ: liečivo

(21) **5026-2016**
 (22) 24.11.2016
 (68) EP 2 526 934
 (54) Inhibitory brutónovej tyrozínkinázy
 (71) Pharmacyclics LLC, Sunnyvale, CA, US;
 (74) Bušová Eva, JUDr., Bratislava, SK;
 (92) EU/1/14/945, 30.5.2016
 (93) EU/1/14/945, 30.5.2016, EU
 (95) **Ibrutinib alebo jeho farmaceuticky vhodná soľ**
 Typ: liečivo

(21) **5029-2016**
 (22) 13.12.2016
 (68) EP 1 480 644
 (54) Nové heterocyklické zlúčeniny, ktoré sú aktívne ako inhibitory beta-laktamáz
 (71) ASTRA ZENECA HOLDING FRANCE, Rueil Malmaison, FR;
 (74) inventa Patentová a známková kancelária s.r.o., Bratislava, SK;
 (92) EU/1/16/1109, 28.6.2016
 (93) EU/1/16/1109, 28.6.2016, EU
 (95) **Ceftazidím/ avibaktám vo všetkých formách chránených základným patentom**
 Typ: liečivo

(21) **5034-2016**
 (22) 21.12.2016
 (68) EP 2 330 892
 (54) Metódy liečenia pomocou liekov pohlcujúcich dusík
 (71) Horizon Therapeutics, LLC, Lake Forest, US;
 (74) Bušová Eva, JUDr., Bratislava, SK;
 (92) EU/1/15/1062, 1.12.2015
 (93) EU/1/15/1062, 1.12.2015, EU
 (95) **Glycerolfenylbutyrát**
 Typ: liečivo

(21) **2-2017**
 (22) 26.1.2017
 (68) EP 2 487 163
 (54) Modulátory farmakokinetických vlastností liečiv
 (71) Gilead Sciences, Inc., Foster City, CA, US;
 (74) Bušová Eva, JUDr., Bratislava, SK;
 (92) 15.7.2015
 (93) EU/1/15/1025, 15.7.2015, EU
 (95) **Kobicistat vo všetkých formách chránených základným patentom/atazanavir vo všetkých formách chránených základným patentom**
 Typ: liečivo

(21) **3-2017**
 (22) 26.1.2017
 (68) EP 2 487 166
 (54) Modulátory vlastností farmakokinetických liečiv
 (71) Gilead Sciences, Inc., Foster City, CA, US;
 (74) Bušová Eva, JUDr., Bratislava, SK;
 (92) EU/1/15/1061, 23.11.2015
 (93) EU/1/15/1061, 23.11.2015, EU
 (95) **Kobicistat vo všetkých formách chránených základným patentom/tenofovir alafenamid vo všetkých formách chránených základným patentom**
 Typ: liečivo

(21) **50001-2017**
 (22) 17.1.2017
 (68) EP 2 310 095
 (54) Makrocyclické chinoxalínové zlúčeniny ako inhibitory HCV NS3 proteázy
 (71) Merck Sharp & Dohme Corp., Rahway, US; MSD ITALIA S.R.L., Rome, IT;
 (74) MAJLINGOVA & PARTNERS, s.r.o., Bratislava 5, SK;
 (92) EU/1/16/1119/001, 26.7.2016
 (93) EU/1/16/1119/001, 26.7.2016, EU
 (95) **Grazoprevir**
 Typ: liečivo

(21) **50002-2017**
 (22) 17.1.2017
 (68) EP 2 410 844
 (54) Inhibitory replikácie vírusov hepatitídy C
 (71) Merck Sharp & Dohme Corp., Rahway, US;
 (74) MAJLINGOVA & PARTNERS, s.r.o., Bratislava 5, SK;
 (92) EU/1/16/1119/001, 26.7.2016
 (93) EU/1/16/1119/001, 26.7.2016, SK
 (95) **Elbasvir**
 Typ: liečivo

Zmeny mien majiteľov dodatkových ochranných osvedčení

- (11) **68**
(21) 4-2008
(73) Wyeth LLC, New York, NY, US;
Dátum zápisu do registra: 22.3.2017
-

Zmeny adries majiteľov dodatkových ochranných osvedčení

- (11) **20**
(21) 5001-2005
(73) Zoetis Services LLC, Parsippany, New Jersey, US;
Dátum zápisu do registra: 14.3.2017
-

- (11) **47**
(21) 5-2006
(73) Zoetis Services LLC, Parsippany, New Jersey, US;
Dátum zápisu do registra: 14.3.2017
-

- (11) **40**
(21) 7-2005
(73) Zoetis Services LLC, Parsippany, New Jersey, US;
Dátum zápisu do registra: 14.3.2017
-

- (11) **158**
(21) 5005-2014
(73) Zoetis Services LLC, Parsippany, New Jersey, US;
Dátum zápisu do registra: 14.3.2017
-

ČASŤ

ÚŽITKOVÉ VZORY

Kódy na označovanie jednotlivých druhov dokumentov (Štandard WIPO ST. 16)

- | | |
|---|--|
| <p>U1 Zverejnené prihlášky úžitkových vzorov podľa zákona č. 517/2007 Z. z. o úžitkových vzoroch a o zmene a doplnení niektorých zákonov</p> | <p>Y1 Zapísané úžitkové vzory podľa zákona č. 517/2007 Z. z. o úžitkových vzoroch a o zmene a doplnení niektorých zákonov bez zmeny v porovnaní s príslušnou zverejnenou prihláškou</p> |
| | <p>Y2 Zapísané úžitkové vzory podľa zákona č. 517/2007 Z. z. o úžitkových vzoroch a o zmene a doplnení niektorých zákonov so zmenou v porovnaní s príslušnou zverejnenou prihláškou</p> |

Číselné kódy na označovanie bibliografických údajov (Štandard WIPO ST. 9)

- | | |
|---|---|
| <p>(11) Číslo dokumentu
(21) Číslo prihlášky
(22) Dátum podania prihlášky
(31) Číslo prioritnej prihlášky
(32) Dátum podania prioritnej prihlášky
(33) Krajina alebo regionálna organizácia priority
(43) Dátum zverejnenia prihlášky
(45) Dátum oznámenia o zápise úžitkového vzoru
(47) Dátum zápisu a sprístupnenia úžitkového vzoru verejnosti
(51) Medzinárodné patentové triedenie
(54) Názov
(57) Anotácia</p> | <p>(62) Číslo pôvodnej prihlášky v prípade vylúčenej prihlášky
(67) Číslo pôvodnej patentovej prihlášky v prípade odbočenia
(71) Meno (názov) prihlasovateľa (-ov)
(72) Meno pôvodcu (-ov)
(73) Meno (názov) majiteľa (-ov)
(74) Meno (názov) zástupcu (-ov)
(86) Číslo podania medzinárodnej prihlášky podľa PCT
(87) Číslo zverejnenia medzinárodnej prihlášky podľa PCT
(96) Číslo podania európskej patentovej prihlášky
(97) Číslo zverejnenia európskej patentovej prihlášky alebo vydania európskeho patentového spisu</p> |
|---|---|

Poznámka:

Symboly medzinárodného patentového triedenia uvedené v tomto vestníku zodpovedajú vydaniu 2017.01 Medzinárodného patentového triedenia s platnosťou od 1. januára 2017. Na patentových dokumentoch zverejňovaných úradom a vo vestníku úradu budú v roku 2017 uvádzané iba symboly hlavných skupín MPT 2017.01. V databázach úradu, vo webregistroch na internete a v ostatných výstupoch úradu budú zverejňované údaje týkajúce sa patentov a úžitkových vzorov vrátane ich prihlášok so symbolmi úplnej verzie MPT 2017.01.

Kódy na označovanie záhlaví oznámení publikovaných vo Vestníku ÚPV SR (Štandard WIPO ST. 17)

- | | |
|--|---|
| <p>BA2K Zverejnené prihlášky úžitkových vzorov
FA2K Zastavené konania o prihláškach úžitkových vzorov na žiadosť prihlasovateľa
FB2K Zastavené konania o prihláškach úžitkových vzorov
FC2K Zamietnuté prihlášky úžitkových vzorov
GB2K Prevody a prechody práv na prihlášky úžitkových vzorov
PD2K Zmeny dispozičných práv na prihlášky úžitkových vzorov (zálohy)
PD2K Zmeny dispozičných práv na prihlášky úžitkových vzorov (ukončenie zálohov)</p> | <p>FG2K Zapísané úžitkové vzory
MA2K Zaniknuté úžitkové vzory vzdáním sa
MC2K Vymazané úžitkové vzory
MG2K Čiastočne vymazané úžitkové vzory
MK2K Zaniknuté úžitkové vzory uplynutím doby platnosti
ND2K Predĺženie platnosti úžitkových vzorov
PC2K Prevody a prechody práv na úžitkové vzory
PD2K Zmeny dispozičných práv na úžitkové vzory (zálohy)
PD2K Zmeny dispozičných práv na úžitkové vzory (ukončenie zálohov)
QB2K Licenčné zmluvy
QC2K Ukončenie platnosti licenčných zmlúv
RL2K Odňatie ochrany a prepis prihlasovateľa alebo majiteľa úžitkového vzoru (na základe rozhodnutia súdu)</p> |
|--|---|

Opravy a zmeny

Opravy v prihláškach úžitkových vzorov

- HA2K** Doplnenie pôvodcu (-ov)
- HB2K** Opravy mien
- HC2K** Zmeny mien
- HD2K** Opravy adries
- HE2K** Zmeny adries
- HF2K** Opravy dátumov
- HG2K** Opravy zatriedenia podľa MPT
- HH2K** Opravy chýb alebo zmeny všeobecne
- HK2K** Opravy tlačových chýb vo Vestníku ÚPV SR

Opravy v úžitkových vzoroch

- TA2K** Doplnenie pôvodcu (-ov)
- TB2K** Opravy mien
- TC2K** Zmeny mien
- TD2K** Opravy adries
- TE2K** Zmeny adries
- TF2K** Opravy dátumov
- TG2K** Opravy zatriedenia podľa MPT
- TH2K** Opravy chýb alebo zmeny všeobecne
- TK2K** Opravy tlačových chýb vo Vestníku ÚPV SR

BA2K

Zverejnené prihlášky úžitkových vzorov

Podľa § 40 ods. 1 zákona č. 517/2007 Z. z. o úžitkových vzoroch a o zmene a doplnení niektorých zákonov, po zverejnení prihlášky úžitkového vzoru môže ktokoľvek podať v lehote troch mesiacov od tohto zverejnenia úradu námietky proti zápisu úžitkového vzoru do registra.

Obsah prihlášok úžitkových vzorov sa zverejňuje v rozsahu opisu technického riešenia, nárokov na ochranu, výkresov s obrázkami a ďalšími podkladmi, spolu s výsledkom rešerše na stav techniky, ktorú vykonal úrad podľa § 38 ods. 4 uvedeného zákona.

Zverejnené prihlášky sú dostupné prostredníctvom internetovej databázy s vybranými údajmi z registra úžitkových vzorov na stránke www.upv.sk alebo v študovni úradu, alebo môžu byť doručené v papierovej alebo elektronickej forme na základe objednávky, doručenej úradu v písomnej forme.

(21)	(51)	(21)	(51)	(21)	(51)	(21)	(51)
65-2016	F24B 1/00	5041-2016	H01L 31/00	50104-2016	F16H 1/00	50125-2016	B62D 47/00
77-2016	A23L 7/00	5052-2016	A61G 7/00	50106-2016	F16H 1/00	50130-2016	A21C 14/00
82-2016	A47C 9/00	5066-2016	B21K 1/00	50108-2016	A47G 19/00		
100-2016	A41D 13/00	50054-2016	E04B 1/00	50119-2016	F41B 5/00		
117-2016	C05G 3/00	50097-2016	F16H 1/00	50124-2016	A44C 27/00		

(51) A21C 14/00, A21B 5/00

(21) 50130-2016

(22) 12.12.2016

(31) PUV 2015-31941

(32) 22.12.2015

(33) CZ

(71) Cechl Martin, Praha 2, CZ;

(72) Cechl Martin, Praha 2, CZ;

(74) KOREJZOVÁ & SPOL., v.o.s., Bratislava, SK;

(54) Súprava formy na výrobu kornúta z cesta, trň, tvarovací kus a dutý kryt formy

(57) Súprava formy na výrobu kornúta z cesta, trň (1), tvarovací kus (8) a dutý kryt (5) formy, využiteľné na tvarovanie a pečenie kornúta z kysnutého cesta v domácnosti i v priemysle, ktoré umožnia jednoduché vytvarovanie a pečenie jedlých obalov na potraviny v tvare kornútov z kysnutého cesta, zvlášť chlebového cesta, ktoré majú rovnomernú hrúbku steny bez prasklín, chrumkavú kôrku a mäkkú striedku s rovnomernou konzistenciou.

(51) A23L 7/00, A23L 25/00, A23L 21/00, A23L 33/00

(21) 77-2016

(22) 24.6.2016

(71) SPU Nitra, Nitra, SK;

(72) Vietoris Vladimír, doc. Ing., PhD., SPU Nitra, Nitra, SK; Židek Radoslav, doc. Ing., PhD., SPU Nitra, Nitra, SK; Golian Jozef, prof. Ing., Dr., SPU Nitra, Nitra, SK; Bobková Alica, Ing., PhD., SPU Nitra, Nitra, SK; Kozelová Dagmar, Ing., PhD., SPU Nitra, Nitra, SK; Belej Ľubomír, Ing., PhD., SPU Nitra, Nitra, SK; Čurlej Jozef, Ing., PhD., SPU Nitra, Nitra, SK;

(54) Cereálna tyčinka s obsahom fytoaktívnych látok

(57) Opísaná je cereálna tyčinka s obsahom fytoaktívnych látok, ktorými sú 8 % hmotn. extraktu z mungo fazuliek, 4 % hmotn. múky zo sójových bôbov a 10 % hmotn. ľanových výliskov.

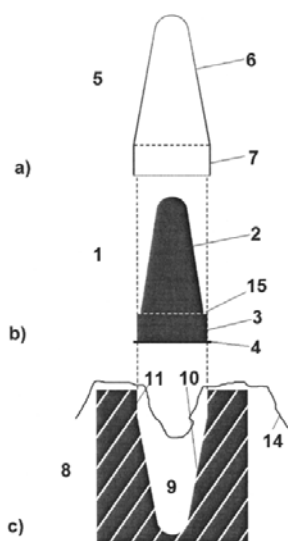

(51) A41D 13/00, A63B 71/00

(21) 100-2016

(22) 26.8.2016

(71) Kaláth Tomáš, Ing., Liptovský Mikuláš, SK;

(72) Kaláth Tomáš, Ing., Liptovský Mikuláš, SK;

(54) Nešité športové rukavice

(57) Nešité športové rukavice sú tvorené telom (1) obsahujúcim v dolnej časti vyseknutý otvor (3) na prevlečenie ruky, pod ktorým je vytvorený lem (2) rukavice, a vo vrchnej časti je priesek obrýsu otvorov (4) na prevlečenie prstov.

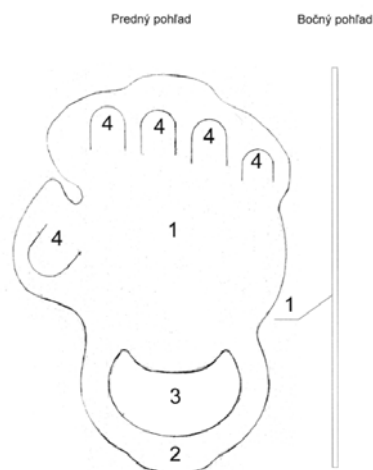

(51) A44C 27/00, A44C 25/00

(21) 50124-2016

(22) 1.12.2016

(71) Zázrivá Žaneta, Poprad, SK;

(72) Zázrivá Žaneta, Poprad, SK;

(74) Belička Ivan, Ing., Banská Bystrica, SK;

(54) **Spomienkový predmet**

(57) Spomienkový predmet ako vypadnutý detský mliečny zub je na povrchu vybavený vrstvou zlata a obsahuje prvok na zavesenie napríklad na retiazku, náramok alebo šnúrku.

(51) A47C 9/00, A47C 7/00, A61H 1/00

(21) 82-2016

(22) 22.7.2016

(71) Malý Jozef, RNDr., Hanušovce nad Topľou, SK;

(72) Malý Jozef, RNDr., Hanušovce nad Topľou, SK;

(54) **Elastický kĺb s aretáciou**

(57) Vrchná hybná platňa (1) a spodná pevná platňa (2) sú vzájomne spojené s elastickým valcom (3), vrchná platňa (1) k vrchnému koncu valca (3) a spodná platňa (2) k spodnému koncu valca (3) nosným skrutkovým spojom (11) a pomocným skrutkovým spojom (8). K vrchnej hybnej platni (1) sú pripevnené štyri nosné dorazové palce (5). Na elastickom valci (3) je nasunutý, s možnosťou otáčania, aretačný kríž (4) pevne spojený s polohovacou pákou (7), ktorý sa pootáča na spodnej pevnej platni (2). Na spodnej pevnej platni (2) je osadená polohovacia pásová pružina (6), v ktorej sa posúva polohovacia páka (7) do polohy otvorené a do polohy zatvorené.

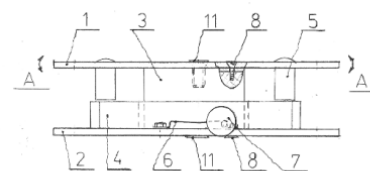

REZ A-A

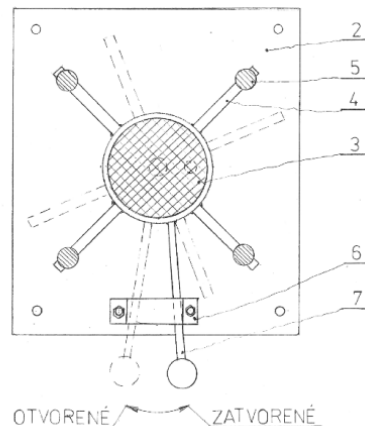

(51) A47G 19/00

(21) 50108-2016

(22) 11.10.2016

(31) 50066-2016

(32) 11.10.2016

(33) SK

(67) 50066-2016

(71) MIDAS PRO, s. r. o., Dubnica nad Váhom, SK;

(72) Cyprian Róbert, Dubnica nad Váhom, SK;

(74) Bačík Kvetoslav, Ing., Nová Dubnica, SK;

(54) **Svetielkujúce úžitkové sklo**

(57) Opisuje sa sklenený pohár, ktorý má v jednej časti vonkajšieho povrchu uzavreté vybrané a/alebo uzavretu ohradenú časť (3), na ktorého dno je uložená luminiscenčná fólia (4) v nekrčivej úprave a zaliata živicom.

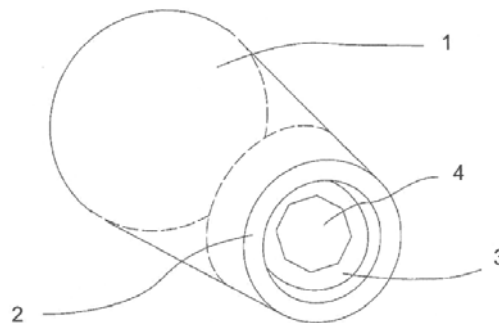

(51) A61G 7/00, A61N 2/00

(21) 5052-2016

(22) 5.9.2016

(71) Horňák Pavol, Ing., Trnava, SK;

(72) Horňák Pavol, Ing., Trnava, SK;

(54) **Antidekubitná elektromagnetická podložka**

(57) Antidekubitná elektromagnetická podložka obsahuje samostatne riadené elektromagnetické segmenty (1), každý samostatne riadený elektromagnetický segment (1) pozostáva z puzdra (2) a z vertikálne umiestneného ťažného elektromagnetu (3) vybaveného pružinou (4) a z kotvy elektromagnetu vybavenej hlavicou (6). Poloha hlavice (6) každého samostatne riadeného elektromagnetického segmentu (1) je samostatne ovládaná cez riadiacu jednotku (7), ktorá je pripojená k počítaču (8).

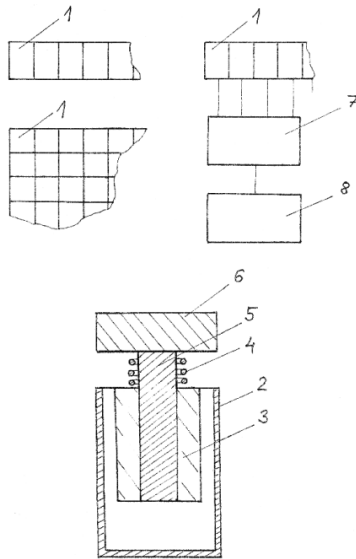

(51) B21K 1/00, B23P 15/00, B21D 51/00, G01N 13/00

(21) 5066-2016

(22) 20.10.2016

(71) Slovenská technická univerzita v Bratislave, Bratislava 1, SK;

(72) Kolečák Roman, prof. Ing., PhD., Boleráz, SK; Kapustová Mária, doc. Ing., PhD., Trnava, SK; Bílik Jozef, doc. Ing., PhD., Trnava, SK;

(74) Kováčik Štefan, Ing., Bratislava, SK;

(54) **Prípravok na zhotovenie skúšobnej vzorky na meranie zmáčavosti spájok a skúšobná vzorka**

(57) Prípravok na zhotovenie skúšobnej vzorky na meranie zmáčavosti spájok pozostáva z dvoch dielov, kde horný diel (1) na dne valcového vývrtu (6) má dutinu (3) v tvare polgule. Spodný diel (2) na čele valcového výstupku (7) má dutinu (3) v tvare polgule. Spodný diel (2) má vsuvné spodné vedenie (4) a horný diel (1) má vsuvné horné vedenie (5), ktoré do seba zapadajú. Spodný diel (2) má na čele valcového výstupku (7) deliacu rovinu (8) s okrajovým skosením. Skúšobná vzorka spájky na meranie zmáčavosti spájok má tvar gule s priemerom 5 mm.

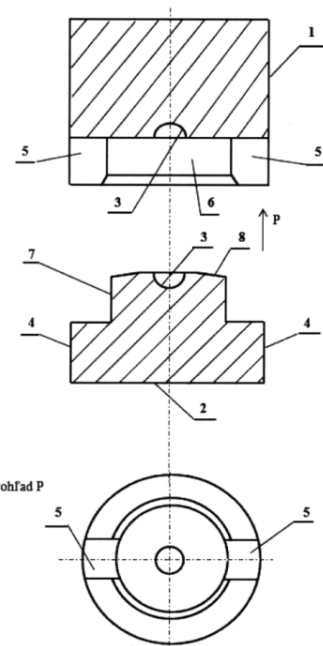

(51) B62D 47/00, F16C 1/00

(21) 50125-2016

(22) 12.11.2014

(67) 82-2014

(71) ROŠERO - P, s. r. o., Spišská Nová Ves, SK;

(72) Pavlanský Ladislav, JUDr., Harichovce, SK; Roch Štefan, Spišská Nová Ves, SK;

(74) FAJNOR IP s. r. o., Bratislava, SK;

(54) **Systém prenosu hnacej sily pre vozidlo so zníženou časťou rámu podvozka medzi nápravami a vozidlo obsahujúce takýto systém**

(57) Systém prenosu sily zahŕňa prevodovku (1) vozidla umiestnenú v prednej časti vozidla, na ktorú prostredníctvom medzikusu (12) nadväzuje prídavná prevodovka (2), ktorá svojim výstupným hriadeľom ústi pod úrovňou zníženej podlahy a na výstupný hriadeľ ktorej nadväzuje kardan A (6), vybavený na oboch koncoch homokinetickými kĺbmi (3), pričom jeho zadná časť nadväzuje na kardan B (7) vybavený prírubami umožňujúcimi spojenie pripájaných kardanov A a C (6 a 8) s homokinetickými kĺbmi (3), pričom na kardan B (7) nadväzuje kardan C (8) vybavený na oboch koncoch homokinetickými kĺbmi (3) a stúpajúci k elektromagnetickému retardéru (9) umiestnenému nad úrovňou zníženej podlahy, ku ktorému je pripojený za pomoci príruby (14), pričom výstupná strana elektromagnetického retardéra (9) je prostredníctvom kardanu D (13) vybaveného na oboch koncoch krížovými kĺbmi (4) spojená so vstupom rozvodovky (10) zadnej nápravy vozidla. Elektromagnetický retardér (9) je osadený vo vozidle so sklonom k strednej, zvislej, priečnej rovine vozidla a sklom osi elektromagnetického retardéra (9) je totožný so sklonom osi vstupného hriadeľa rozvodovky (10). Predkladané riešenie tiež zahŕňa vozidlo so zníženou časťou rámu podvozka medzi nápravami, výhodne autobus, obsahujúce takýto systém.

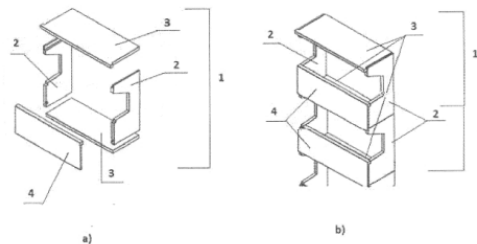
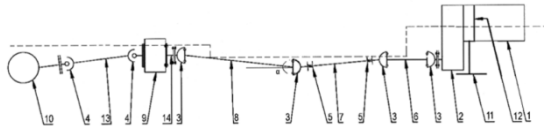

(51) C05G 3/00, C05G 1/00, C05D 9/00

(21) 117-2016

(22) 9.11.2016

(71) Teren Ján, Ing., CSc., Bratislava - Rača, SK;

(72) Teren Ján, Ing., CSc., Bratislava - Rača, SK;

(54) **Kvapalné hnojivá obsahujúce stopové biogénne prvky a ich použitie**

(57) Opísané sú kvapalné hnojivá, ktoré obsahujú produkty reakcií aspoň jedného z katiónov zahrňujúcich zinok, mangán, meď a železo so síratanmi. Z biogénnych katiónov sa ako zvlášť vhodný ukázal byť zinok a zo síratanov síratan amónny $(\text{NH}_4)_2\text{S}_2\text{O}_3$. Pre kvapalné koncentráty biogénnych prvkov je príznačná podstatne vyššia koncentrácia v nich obsiahnutých stopových rastlinných živín, ako i prítomnosť síry v rastlinami zvlášť dobre prijateľnej forme. Kvapalné hnojivá možno použiť na hnojenie do pôdy, avšak sú zvlášť vhodné na foliárnu výživu rastlín.

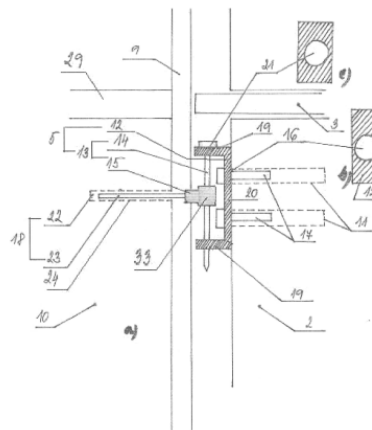

(51) E04B 1/00, E04G 23/00

(21) 50054-2016

(22) 3.5.2016

(71) REVITALSTAV SK, s.r.o., Žilina, SK;

(72) Vincourek Michal, Prostějov, CZ;

(74) FAJNOR IP, s.r.o., Bratislava, SK;

(54) **Zostava betónových predsadených lodží pre panelové bytové domy**

(57) Predkladané technické riešenie tvorí zostava betónových predsadených lodží pre panelové bytové domy, pozostávajúca z lodžiových jednotiek (1) umiestnených vo vertikálnom smere nad sebou, pričom každá lodžiová jednotka (1) je tvorená dvomi bočnými lodžiovými stenami (2), prinajmenšom jedným stropným/podlahovým panelom (3), zábradlím (4), prinajmenšom dvomi kotviacimi prvkami (5) lodžiovej jednotky (1); a atikou (6) tvorenou atikovým dielcom (7) a prinajmenšom jedným kotviacim prvkom (8) atikového dielca (7). Každá bočná lodžiová stena (2) zostavy je vybavená prinajmenšom jednou vyhlbeninou (11) na prichytenie upevňovacieho prostriedku (17) na strane lodžie kotviaceho prvku (5) lodžiovej jednotky (1); kotviaci prvok (5) lodžiovej jednotky (1) je umiestnený na bočnej lodžiovej stene (2) a je tvorený pripojovacím kusom (12) vyhotoveným vo forme U profilu, ktorý je na každej zo svojich koncových častí (19) vybavený otvorom (21) na umiestnenie spojovacej skrutky (14) a na svojej stredovej časti (20) vybavený prinajmenšom jedným otvorom (16) na umiestnenie upevňovacieho prostriedku (17) na strane lodžie a spojkou (13) tvorenou spojovacou skrutkou (14), prechádzajúcou okom (33) skrutky (15) s vnútorným závitom na prichytenie upevňovacieho prostriedku (18) na strane bytového domu.

(51) F16H 1/00, F16D 3/00

(21) 50097-2016

(22) 13.9.2016

(71) Technická univerzita v Košiciach, Košice, SK;

(72) Balara Milan, doc. Ing., PhD., Prešov, SK; Piteľ Ján, doc. Ing., PhD., Prešov, SK; Tóthová Mária, Ing., PhD., Vranov nad Topľou, SK;

(54) **Redukčná prevodovka s dvoma vlnovcami**

(57) Redukčná prevodovka s dvoma vlnovcami je tvorená pevným statorovým kolesom (1) s vnútorným ozubením, v ktorom je umiestnené odvaľovacie koleso (2) s vonkajším ozubením. Doň je zasunutý (otočne) kruhový excenter (3) a súčasne je doň pevne nasunutý vstupný hriadeľ (4) uložený otočne vo vstupnom ložisku (5). Pred excenter (3) je na vstupný hriadeľ (4) pevne nasunutý vyvažovací segment (6). K odvaľovaciemu kolesu (2) s vonkajším ozubením je skrutkami (7) pevne pripojené prítlačné koleso (8). K nemu sú súosovo pevne pripojené vlnovce (9) a (10), ktorých druhé konce sú súosovo pevne spojené s výstupným kolesom (11), v ktorom je pevne zasunutý výstupný hriadeľ (12) uložený otočne vo výstupnom ložisku (13).

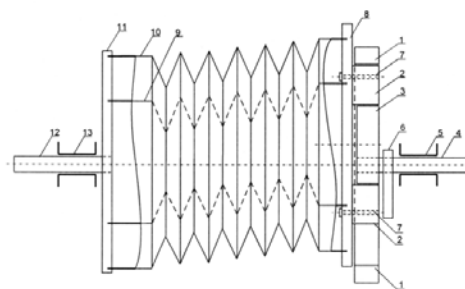

(51) F16H 1/00

(21) 50106-2016

(22) 5.10.2016

(71) Technická univerzita v Košiciach, Košice, SK;

(72) Balara Milan, doc. Ing., PhD., Prešov, SK; Tóthová Mária, Ing., Vranov nad Topľou, SK; Duplákova Darina, Ing., Topoľovka, SK; Zbihlej Jozef, Ing., Prešov, SK;

(54) Redukčná prevodovka s článkovou spojkou a predĺženým vstupným hriadeľom

(57) Redukčná prevodovka s článkovou spojkou a predĺženým vstupným hriadeľom je tvorená pevným statorovým kolesom (1) s vnútorným ozubením, v ktorom je umiestnené odvaľovacie koleso (2) s vonkajším ozubením. Doň je zasunutý (otočne) kruhový excenter (3) a súčasne je doň pevne nasunutý predĺžený vstupný hriadeľ (4) uložený otočne vo vstupnom ložisku (5) a v ložisku (13) výstupného kolesa (7). Pred excenter (3) je na vstupný hriadeľ (4) pevne nasunutý vyvažovací segment (12). K odvaľovaciemu kolesu (2) s vonkajším ozubením je súsovo pevne pripojená vstupná príruha (6) a k nej sú pevne pripojené a navzájom spojené základné elementy (7). Druhý koniec navzájom spojených základných elementov (7) je súsovo pevne spojený s výstupnou prírubou (8) a tá je pevne spojená s výstupným kolesom (9). V ňom je pevne zasunutý výstupný hriadeľ (10), ktorý je otočne uložený vo výstupnom ložisku (11).

ním je súsovo pevne pripojený vlnovec (7). Druhý koniec vlnovca (7) je súsovo pevne spojený s výstupným kolesom (8), v ktorom je pomocou pera (9) pevne zasunutý predĺžený výstupný hriadeľ (10) uložený otočne vo výstupnom ložisku (11).

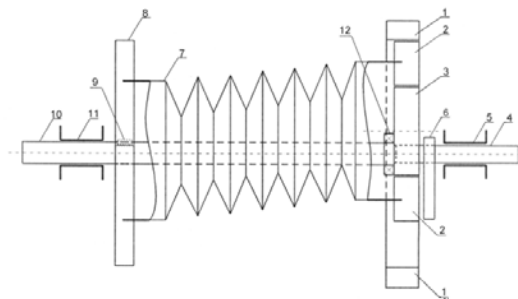

(51) F24B 1/00, F23M 5/00

(21) 65-2016

(22) 1.6.2016

(71) Vronč Miroslav, Spišský Štvrtok, SK;

(72) Vronč Miroslav, Spišský Štvrtok, SK;

(54) Teplovodná krbová vložka

(57) Teplovodná krbová vložka je určená na vykurovanie rodinných domov, chát a rekreačných zariadení. Pozostáva z dymovodu (1), vonkajšieho obalu (2) krbovej vložky, roštu (3) krbovej vložky, vnútorného obalu (4) krbovej vložky a priečnych výstuh (9) dvojitého plášťa krbovej vložky.

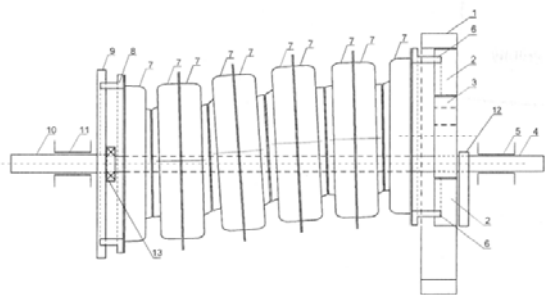

(51) F16H 1/00, F16D 3/00

(21) 50104-2016

(22) 3.10.2016

(71) Technická univerzita v Košiciach, Košice, SK;

(72) Balara Milan, doc. Ing., PhD., Prešov, SK; Tóthová Mária, Ing., PhD., Vranov nad Topľou, SK; Vojtko Imrich, doc. Ing., PhD., Prešov, SK;

(54) Redukčná prevodovka s vlnovcom a predĺženým výstupným hriadeľom

(57) Redukčná prevodovka s vlnovcom a predĺženým výstupným hriadeľom je tvorená pevným statorovým kolesom (1) s vnútorným ozubením, v ktorom je umiestnené odvaľovacie koleso (2) s vonkajším ozubením. Doň je zasunutý (otočne) kruhový excenter (3) a súčasne je doň pevne nasunutý vstupný hriadeľ (4) uložený otočne vo vstupnom ložisku (5). Do excentra (3) so zasunutým ložiskom (12) je zasunutý aj predĺžený výstupný hriadeľ (10). Pred excenter (3) je na vstupný hriadeľ (4) pevne nasunutý vyvažovací segment (6). K odvaľovaciemu kolesu (2) s vonkajším ozube-

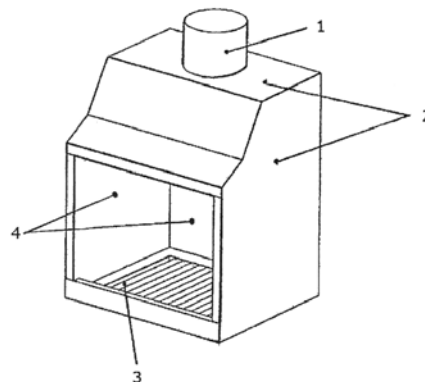

(51) F41B 5/00, F42B 6/00

(21) 50119-2016

(22) 14.11.2016

(71) Daudík Jozef, Čekovce, SK;

(72) Daudík Jozef, Čekovce, SK;

(74) Belička Ivan, Ing., Banská Bystrica, SK;

(54) Rotačný nadstavec projektílov

(57) Rotačný nadstavec projektílov má maticu (7) s nepriečnou dierou na namontovanie na šíp (3), z opačnej strany matice (7) je namontované puzdro (8), v ktorom je posuvne a otočne uložený hriadeľ (9) so skrutkovicou (10). Koniec puzdra (9) je vybavený osadením (11) s drážkou pre skrutkovicou (10). Koniec hriadeľa (9) je vybavený

závitom (12) na namontovanie unášača so štvorhranom alebo šesťhranom na nasadenie projektilu (P) alebo hriadeľa (9') a má za skrutkovicou (10') závit (14) a hriadeľ (9') je ukončený štvorhranom alebo šesťhranom na nasadenie projektilu (P). Na závit (14) hriadeľa (9') je namontovaný krúžok (15) na opretie projektilu (P).

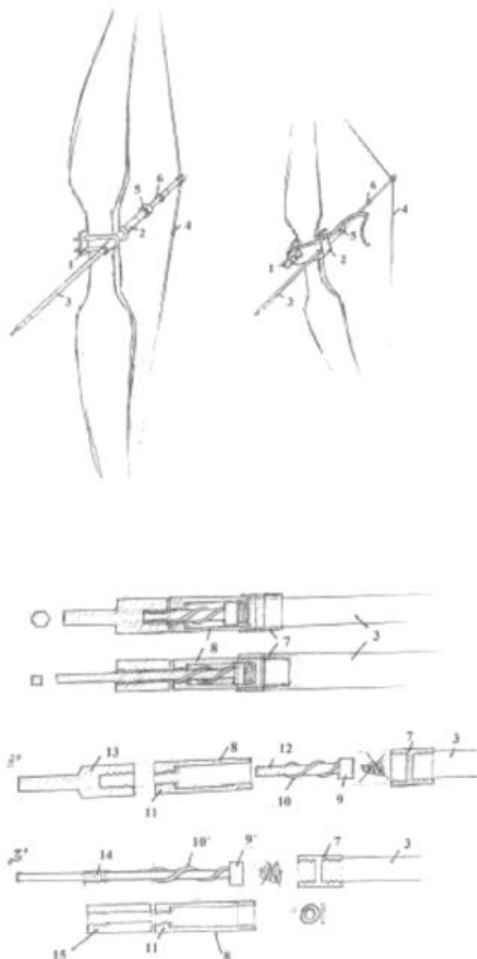

(51) H01L 31/00, G05F 1/00, H02M 7/00, F24D 17/00

(21) 5041-2016

(22) 1.7.2016

(31) PUV 2015-31280

(32) 1.7.2016

(33) CZ

(71) Kolařík Martin, Ing., Přerov, CZ;

(72) Kolařík Martin, Ing., Přerov, CZ; Oplocký Jiří, Doloplazy u Nezamyslic, CZ;

(74) Hojčuš Peter, Ing., Bratislava, SK;

(54) Zariadenie na fotovoltaický ohrev

(57) Zariadenie na fotovoltaický ohrev je využívané najmä pre systémy ohrevu alebo napájanie elektrických spotrebičov pomocou fotovoltaických panelov (1). Fotovoltaický panel (1) generujúci jednosmerný prúd, kde vedenie jednosmerného prúdu z fotovoltaických panelov (1) je pripojené na vstup regulátora (4), ktorý zahŕňa menič (5) jednosmerného prúdu na striedavý prúd, a generátor (6) striedavej pulznej šírkového modulácie na modifikáciu sínusového priebehu striedavého prúdu na výstupe regulátora (4) pomocou zmeny šírky, frekvencie a synchronizácie pulzov v závislosti na vstupnom okamžitom príkone z fotovoltaických panelov (1). Na výstup regulátora (4) je pripojený elektrický spotrebič (2). Regulátor (4) pre toto zariadenie na fotovoltaický ohrev alebo napájanie elektrického spotrebiča (2) zahŕňa menič (5) jednosmerného prúdu na striedavý prúd.

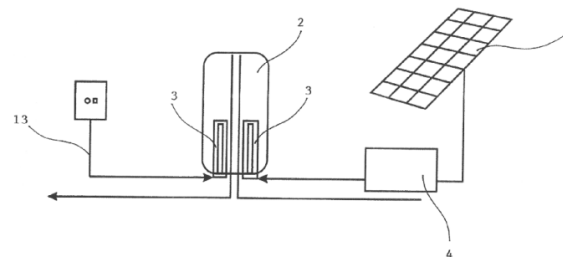

(51)	(21)	(51)	(21)	(51)	(21)	(51)	(21)
A21C 14/00	50130-2016	A47G 19/00	50108-2016	E04B 1/00	50054-2016	F41B 5/00	50119-2016
A23L 7/00	77-2016	A61G 7/00	5052-2016	F16H 1/00	50106-2016	H01L 31/00	5041-2016
A41D 13/00	100-2016	B21K 1/00	5066-2016	F16H 1/00	50097-2016		
A44C 27/00	50124-2016	B62D 47/00	50125-2016	F16H 1/00	50104-2016		
A47C 9/00	82-2016	C05G 3/00	117-2016	F24B 1/00	65-2016		

FG2K

Zapísané úžitkové vzory

(11)	(51)	(11)	(51)	(11)	(51)	(11)	(51)
7722	H05B 3/00	7731	B62K 27/00	7740	G06Q 10/00	7749	E01C 9/00
7723	B60S 1/00	7732	G01M 3/00	7741	A41D 27/00	7750	E04H 6/00
7724	A45B 19/00	7733	F24F 13/00	7742	B08B 9/00	7751	E01B 19/00
7725	E04B 1/00	7734	G09F 1/00	7743	G01B 5/00	7752	B65D 23/00
7726	E02D 5/00	7735	G01F 25/00	7744	G01H 1/00	7753	B65D 75/00
7727	E04F 15/00	7736	C21C 5/00	7745	G01N 3/00	7754	F16H 1/00
7728	E04B 1/00	7737	H01B 9/00	7746	A47L 23/00	7755	F16H 1/00
7729	E02D 17/00	7738	E04B 1/00	7747	E03D 3/00		
7730	B60K 5/00	7739	E04B 1/00	7748	E01D 19/00		

(51) A41D 27/00, G01K 11/00**(11) 7741**

(21) 194-2015

(22) 7.12.2015

(45) 3.4.2017

(47) 22.2.2017

(72) Oravec Milan, prof.Ing., PhD., Nová Lesná, SK;
Fic Marek, Ing., Košice, SK;

(73) Technická univerzita v Košiciach, Košice, SK;

**(54) Termochromická poistka na identifikovanie tep-
lotných stavov odevov****(51) B60K 5/00, B62D 21/00, F41H 7/00****(11) 7730**

(21) 41-2016

(22) 14.4.2016

(45) 3.4.2017

(47) 22.2.2017

(72) Junas Igor, Ing., Bratislava, SK;

(73) Kerametal, s.r.o., Bratislava, SK;

(74) Brichtová Tatiana, JUDr., Bratislava, SK;

**(54) Konštrukcia rámového uloženia motora v obr-
benom vozidle****(51) A45B 19/00, A45B 23/00, A45B 17/00,
E04F 10/00****(11) 7724**

(21) 50081-2016

(22) 21.6.2016

(45) 3.4.2017

(47) 22.2.2017

(72) Vereš Matej, Turčianske Teplice, SK;

(73) WERCO trade, s.r.o., Turčianske Teplice, SK;

(74) PK advisory s. r. o., Bratislava, SK;

(54) Tienidlo**(51) B60S 1/00****(11) 7723**

(21) 5003-2016

(22) 19.1.2016

(45) 3.4.2017

(47) 22.2.2017

(72) Lukáč Marek, Bratislava, SK;

(73) VOLKSWAGEN SLOVENSKO, a.s., Bratislava,
SK;

(74) Juran Svetozár, JUDr., Bratislava, SK;

**(54) Zariadenie na prívod tekutiny do ramena stie-
rača s integrovanými dýzami ostrekovačov****(51) A47L 23/00, E04F 19/00****(11) 7746**

(21) 39-2016

(22) 7.4.2016

(45) 3.4.2017

(47) 22.2.2017

(72) Tomčík Ľudovít, Vrútky, SK;

(73) Tomčík Ľudovít, Vrútky, SK;

(54) Rohož na čistenie obuvi**(51) B62K 27/00, B60D 1/00****(11) 7731**

(21) 50030-2016

(22) 11.3.2016

(45) 3.4.2017

(47) 22.2.2017

(72) Matisková Darina, Ing., PhD., Prešov, SK; Ba-
lara Milan, doc. Ing., PhD., Prešov, SK; Duplá-
ková Darina, Ing., Topoľovka, SK; Semančo Pa-
vol, Ing., PhD., Prešov, SK;

(73) Technická univerzita v Košiciach, Košice, SK;

(54) Upevňovacie zariadenie pre nosiče nákladov**(51) B08B 9/00, G21C 17/00****(11) 7742**

(21) 50051-2016

(22) 26.4.2016

(45) 3.4.2017

(47) 22.2.2017

(72) Majerský Dušan, RNDr., Tmava, SK; Hrivnák Vla-
dimír, Bc., Pečeňady, SK;

(73) ADROC Tech s.r.o., Malženice, SK;

(74) Porubčan Róbert, Ing., Ivanka pri Dunaji, SK;

**(54) Spôsob odstraňovania nečistôt z chladiaceho mé-
dia jadrovej elektrárne a zariadenie na jeho vy-
konávanie****(51) B65D 23/00, B65D 85/00, B05B 11/00****(11) 7752**

(21) 5002-2016

(22) 19.1.2016

(31) PUV 2015-31145

(32) 1.6.2015

(33) CZ

(45) 3.4.2017

(47) 28.2.2017

- (72) Misler Jaroslav, Uherské Hradiště, CZ;
 (73) IN - INN, s.r.o., Uherské Hradiště, CZ;
 (74) Juran Svetozár, JUDr., Bratislava, SK;
(54) Tvarovateľný nadstavec na zvýšenie hornej hranice aplikácie polyuretánovej peny z dózy

(51) B65D 75/00

(11) 7753

(21) 50043-2016

(22) 15.11.2013

(31) a 201311301

(32) 23.9.2013

(33) UA

(45) 3.4.2017

(47) 1.3.2017

(72) Mirochnik Irina, London, GB;

(73) Mirochnik Irina, London, GB;

(74) MAJLINGOVÁ & PARTNERS, s.r.o., Bratislava, SK;

(86) PCT/UA2013/000132

(87) WO 2015/041624

(54) Obal na balenie malého kusového tovaru a ohybný obalový materiál na jeho výrobu

(51) C21C 5/00, F16J 15/00

(11) 7736

(21) 5018-2016

(22) 24.3.2016

(31) GM50094/2015

(32) 22.5.2015

(33) DE

(45) 3.4.2017

(47) 22.2.2017

(72) Gangl Alexander, Steyregg-Plesching, AT; Kranister Walter, Ottenschlag, AT;

(73) Primetals Technologies Austria GmbH, Linz, AT;

(74) Bušová Eva, JUDr., Bratislava, SK;

(54) Uzatvárací prstenec s tesniacim telesom z kovovej peny

(51) E01B 19/00, E01B 21/00, E01B 2/00

(11) 7751

(21) 50147-2015

(22) 31.12.2015

(31) PUV 2015-31315

(32) 14.7.2015

(33) CZ

(45) 3.4.2017

(47) 24.2.2017

(72) Eisenreich Jan, Plzeň, CZ; Horehled' Jiří, Ing., Uherské Hradiště, CZ; Baný Jaroslav, Ing., Kunovice, CZ;

(73) ŽPSV a.s., Uherský Ostroh, CZ;

(74) Holoubková Mária, Ing., Bratislava, SK;

(54) Protihlukový panel pre železničné alebo električkové koľajnice

(51) E01C 9/00, E01B 21/00

(11) 7749

(21) 50136-2015

(22) 19.12.2015

(31) 2015-31736U

(32) 6.11.2015

(33) CZ

(45) 3.4.2017

(47) 23.2.2017

(72) Horehled' Jiří, Ing., Uherské Hradiště, CZ; Baný Jaroslav, Ing., Kunovice, CZ;

(73) ŽPSV a. s., Uherský Ostroh, CZ;

(74) BELEŠČÁK & PARTNERS, s.r.o., Piešťany, SK;

(54) Koľajový prejazd, najmä s betónovými prejazdovými panelmi

(51) E01D 19/00, E02B 3/00

(11) 7748

(21) 5038-2016

(22) 10.6.2016

(45) 3.4.2017

(47) 23.2.2017

(72) Dušička Peter, prof. Ing., PhD., Bratislava, SK;

Rumann Ján, Ing., PhD., Bratislava, SK; Šulek

Peter, doc. Ing., PhD., Bratislava, SK; Možiešik

Ludovít, doc., Ing., PhD., Bratislava, SK;

(73) Hydrotechnika STU, s.r.o., Bratislava, SK;

(74) Kováčik Štefan, Ing., Bratislava, SK;

(54) Mostový deflektor a most

(51) E02D 5/00, E04H 17/00, E04H 12/00

(11) 7726

(21) 15-2015

(22) 5.2.2015

(45) 3.4.2017

(47) 22.2.2017

(72) Bajtala Marek, Partizánske, SK;

(73) Bajtala Marek, Partizánske, SK;

(54) Zemná skrutka z hliníkovej zliatiny a spôsob ukotvenia

(51) E02D 17/00

(11) 7729

(21) 50027-2016

(22) 23.2.2016

(45) 3.4.2017

(47) 22.2.2017

(72) Flimel Marián, doc. Ing., CSc., Prešov, SK; Hričovská Romana, Ing., PhD., Prešov, SK;

(73) Technická univerzita v Košiciach, Košice, SK;

(54) Konštrukcia vegetačných tvární z opotrebovaných plášťov pneumatík

(51) E03D 3/00

(11) 7747

(21) 5014-2016

(22) 17.3.2016

(45) 3.4.2017

(47) 23.2.2017

(72) Pancurák František, Prešov, SK;

(73) Pancurák František, Prešov, SK;

(74) Kováčik Štefan, Ing., Bratislava, SK;

(54) Konštrukčné usporiadanie výstupu tlakového splachovača záchodových mís s rázovou vlnou splachovania

(51) E04B 1/00, E04C 2/00**(11) 7728**

(21) 5029-2015

(22) 26.8.2015

(45) 3.4.2017

(47) 22.2.2017

(72) Makki Attila, Veľké Dvorníky, SK;

(73) ATA Bau s.r.o., Čenkovce, SK;

(74) Kováčik Štefan, Ing., Bratislava, SK;

(54) Stavebná základná konštrukcia nízkoenergetickej /pasívnej budovy a spôsob jej výstavby**(51) E04B 1/00****(11) 7725**

(21) 50036-2016

(22) 17.3.2016

(45) 3.4.2017

(47) 22.2.2017

(72) Sidor Pavol, Polomka, SK;

(73) Sidor Pavol, Polomka, SK;

(74) Belička Ivan, Ing., Banská Bystrica, SK;

(54) Spojovací prvok na spojenie kolmých hranolov**(51) E04B 1/00****(11) 7738**

(21) 50037-2016

(22) 17.3.2016

(45) 3.4.2017

(47) 22.2.2017

(72) Sidor Pavol, Polomka, SK;

(73) Sidor Pavol, Polomka, SK;

(74) Belička Ivan, Ing., Banská Bystrica, SK;

(54) Spojovací prvok na spojenie šikmých hranolov**(51) E04B 1/00****(11) 7739**

(21) 50038-2016

(22) 17.3.2016

(45) 3.4.2017

(47) 22.2.2017

(72) Sidor Pavol, Polomka, SK;

(73) Sidor Pavol, Polomka, SK;

(74) Belička Ivan, Ing., Banská Bystrica, SK;

(54) Spojovací prvok na pripojenie kolmých hranolov alebo lát a dosiek**(51) E04F 15/00****(11) 7727**

(21) 179-2015

(22) 21.10.2015

(45) 3.4.2017

(47) 22.2.2017

(72) Pavlík Marek, Ing., Nitra, SK;

(73) z11 s.r.o., Jasenie, SK;

(74) Advokátska kancelária Patajová Pataj s.r.o., Banská Bystrica, SK;

(54) Spojovací prvok na vytvorenie terasy obsahujúcej nosníky s terasovým roštom a/alebo terasovou podlahou**(51) E04H 6/00****(11) 7750**

(21) 76-2016

(22) 22.6.2016

(31) CZ2016-32287 U

(32) 15.4.2016

(33) CZ

(45) 3.4.2017

(47) 23.2.2017

(72) Benedík Tomáš, Veselí nad Moravou, CZ; Machala Josef, Veselí nad Moravou, CZ;

(73) Benedík Tomáš, Veselí nad Moravou, CZ; Machala Josef, Veselí nad Moravou, CZ;

(74) Cicholes Štefan, Ing., Košice, SK;

(54) Zariadenie na otáčanie vozidiel pred zaparkovaním a na zaparkovanie**(51) F16H 1/00****(11) 7754**

(21) 50077-2016

(22) 17.6.2016

(45) 3.4.2017

(47) 1.3.2017

(72) Balara Milan, doc. Ing., PhD., Prešov, SK; Tóthová Mária, Ing., PhD., Vranov nad Topľou, SK; Piteľ Ján, doc. Ing., PhD., Prešov, SK;

(73) Technická univerzita v Košiciach, Košice, SK;

(54) Redukčná prevodovka s článkovou spojkou a vyvažovacím segmentom**(51) F16H 1/00****(11) 7755**

(21) 50078-2016

(22) 17.6.2016

(45) 3.4.2017

(47) 1.3.2017

(72) Balara Milan, doc. Ing., PhD., Prešov, SK; Tóthová Mária, Ing., PhD., Vranov nad Topľou, SK; Piteľ Ján, doc. Ing., PhD., Prešov, SK; Hošovský Alexander, doc. Ing., PhD., Prešov, SK;

(73) Technická univerzita v Košiciach, Košice, SK;

(54) Redukčná prevodovka s rúrkovou spojkou a vyvažovacím segmentom**(51) F24F 13/00, F24F 11/00****(11) 7733**

(21) 50063-2016

(22) 13.5.2016

(45) 3.4.2017

(47) 22.2.2017

(72) Šroba Peter, Rovinka, SK; Majerčák Pavol, Ing., Most pri Bratislave, SK;

(73) IMOS-Systemair, a.s., Kalinkovo, SK;

(74) Porubčan Róbert, Ing., Ivanka pri Dunaji, SK;

(54) Nastaviteľný regulátor prietoku tekutín, najmä vzduchu vo vzduchotechnických prvkoch

- (51) G01B 5/00, G01B 7/00, G01B 21/00, G01D 5/00, G01R 27/00**
(11) 7743
 (21) 196-2015
 (22) 11.12.2015
 (45) 3.4.2017
 (47) 22.2.2017
 (72) Liguš Ján, Ing., Krajná Poľana, SK; Stratyinski Dan Cristian, Ing., Košice, SK;
 (73) Liguš Ján, Ing., Krajná Poľana, SK; Stratyinski Dan Cristian, Ing., Košice, SK;
 (74) Gruber Dalibor, Ing., Košice, SK;
(54) Zariadenie na meranie veľkosti uhla pootočenia hriadeľa okolo svojej osi a spôsob merania veľkosti uhla pootočenia hriadeľa okolo svojej osi

- (51) G01F 25/00, G01F 13/00, B67D 7/00**
(11) 7735
 (21) 84-2014
 (22) 3.7.2014
 (45) 3.4.2017
 (47) 22.2.2017
 (72) Kučera Luboš, prof. Ing., PhD., Kysucké Nové Mesto, SK; Markovič Jaromír, Ing., PhD., Zvolen, SK;
 (73) Slovenská legálna metrologia, n. o., Banská Bystrica, SK;
(54) Spôsob automatizovaného overenia výdajného stojana na pohonné hmoty a zariadenie na vykonávanie spôsobu

- (51) G01H 1/00, G01H 11/00, G01H 17/00, G06F 13/00**
(11) 7744
 (21) 50124-2015
 (22) 14.12.2015
 (45) 3.4.2017
 (47) 22.2.2017
 (72) Monková Katarína, doc., Ing., PhD., Prešov, SK; Monka Peter, doc. Ing., PhD., Prešov, SK; Balara Milan, doc. Ing., PhD., Prešov, SK; Hrehová Stella, Ing., PhD., Prešov, SK;
 (73) Technická univerzita v Košiciach, Košice, SK;
(54) Zariadenie na snímanie vibrácií s bezdrôtovým prenosom údajov o vibráciách

- (51) G01M 3/00, G01R 31/00, H01B 7/00**
(11) 7732
 (21) 5017-2016
 (22) 24.3.2016
 (31) PUV 2015-31859
 (32) 8.12.2015
 (33) CZ
 (45) 3.4.2017
 (47) 22.2.2017
 (72) Kubík Ondřej, Pardubice, CZ;
 (73) KOVAZ s.r.o., Pardubice - Rosice, CZ;
 (74) Hojčuš Peter, Ing., Bratislava, SK;
(54) Elektrický kábel na detekciu prítomnosti kvapalín

- (51) G01N 3/00, G01N 17/00**
(11) 7745
 (21) 33-2016
 (22) 21.3.2016
 (45) 3.4.2017
 (47) 22.2.2017
 (72) Liptáková Tatiana, prof., RNDr., PhD., Žilina, SK; Malcho Milan, prof., RNDr., PhD., Rosina, SK; Lovíšek Martin, Ing., Považská Bystrica, SK;
 (73) Žilinská univerzita v Žiline, Žilina, SK;
(54) Zariadenie na meranie korózne-erózneho degradácie rúrok súčasne pri rôznych rýchlostiach prúdiacej kvapaliny

- (51) G06Q 10/00, G06Q 50/00**
(11) 7740
 (21) 50068-2015
 (22) 9.7.2015
 (45) 3.4.2017
 (47) 22.2.2017
 (72) Stieranka Patrik, Ing., Rapovce, SK;
 (73) eČasenka, s.r.o., Lučenec, SK;
 (74) Belička Ivan, Ing., Banská Bystrica, SK;
(54) Zapojenie systému elektronickej časenky

- (51) G09F 1/00, G09F 23/00**
(11) 7734
 (21) 50103-2013
 (22) 26.8.2013
 (31) PUV 2013-28287
 (32) 6.8.2013
 (33) CZ
 (45) 3.4.2017
 (47) 22.2.2017
 (72) Tormová Monika, Cheb, CZ; Dráb Milan, Čerčany, CZ;
 (73) Nutricia a.s., Praha 4, CZ;
 (74) Hörmannová Zuzana, Ing., Bratislava, SK;
(54) Pútač na pripevnenie na obal výrobku

- (51) H01B 9/00**
(11) 7737
 (21) 50020-2016
 (22) 15.2.2016
 (31) PUV 2015-31934
 (32) 21.12.2015
 (33) CZ
 (45) 3.4.2017
 (47) 22.2.2017
 (72) Klauber Michal, Vejprnice, CZ; Veselý Ondřej, Ing., Holýšov, CZ;
 (73) KABELOVNA KABEX a.s., Holýšov, CZ;
 (74) Bachratá Magdaléna, Mgr., Bratislava, SK;
(54) Celkovo tienový silový kábel

- (51) **H05B 3/00, F24D 13/00**
 (11) **7722**
 (21) 42-2016
 (22) 15.4.2016
 (45) 3.4.2017
 (47) 22.2.2017
 (72) Dubecký Dominik, Ing., Levoča, SK; Kozlovská
 Mária, prof. Ing., PhD., Košice, SK;
 (73) Technická univerzita v Košiciach, Košice, SK;
 (54) **Prefabrikovaná doska so zabudovaným infra-
 červeným vykurovaním**
-

(51)	(11)	(51)	(11)	(51)	(11)	(51)	(11)
A41D 27/00	7741	C21C 5/00	7736	E04B 1/00	7725	G01H 1/00	7744
A45B 19/00	7724	E01B 19/00	7751	E04B 1/00	7738	G01M 3/00	7732
A47L 23/00	7746	E01C 9/00	7749	E04F 15/00	7727	G01N 3/00	7745
B08B 9/00	7742	E01D 19/00	7748	E04H 6/00	7750	G06Q 10/00	7740
B60K 5/00	7730	E02D 5/00	7726	F16H 1/00	7755	G09F 1/00	7734
B60S 1/00	7723	E02D 17/00	7729	F16H 1/00	7754	H01B 9/00	7737
B62K 27/00	7731	E03D 3/00	7747	F24F 13/00	7733	H05B 3/00	7722
B65D 23/00	7752	E04B 1/00	7728	G01B 5/00	7743		
B65D 75/00	7753	E04B 1/00	7739	G01F 25/00	7735		

MC2K**Vymazané úžitkové vzory**

(11) 5618
 (21) 109-2009
 (22) 28.10.2009
(54) Elektronický kamerový systém
 Dátum výmazu: 3.1.2017

(11) 5768
 (21) 89-2010
 (22) 6.7.2010
(54) Zakladanie vyťazených bankských priestorov
 Dátum výmazu: 13.12.2016

MK2K**Zaniknuté úžitkové vzory uplynutím doby platnosti**

(11)	Dátum zániku	(11)	Dátum zániku	(11)	Dátum zániku	(11)	Dátum zániku
4773	02.02.2017	5575	25.07.2016	6440	18.07.2016	6464	11.07.2016
4801	27.02.2017	5846	13.07.2016	6443	16.07.2016	6576	19.07.2016
4812	22.02.2017	6425	27.07.2016	6444	16.07.2016	6592	31.07.2016
5454	13.07.2016	6428	01.07.2016	6445	16.07.2016	6657	24.07.2016
5520	08.07.2016	6435	19.07.2016	6460	02.07.2016	6797	18.07.2016

ND2K**Predĺženie platnosti úžitkových vzorov**

(11)	(51)	(11)	(51)	(11)	(51)	(11)	(51)
5562	G08G 1/00	5830	C21B 5/00	6629	A01C 1/00	6787	A01M 23/00
5593	B60Q 1/00	5963	A61Q 19/00	6640	G01N 33/00	6792	E01F 8/00
5594	B60P 3/00	6060	A01M 1/00	6642	C05F 11/00	6794	E04B 1/00
5597	G01F 22/00	6539	A23L 15/00	6648	B65G 19/00	6804	E05B 65/00
5610	C11D 1/00	6556	E04C 5/00	6649	F25B 27/00	6874	C04B 18/00
5617	A01N 25/00	6562	C05C 9/00	6667	F23J 13/00	6973	B24B 11/00
5675	A47C 3/00	6586	C05F 11/00	6674	E06B 3/00	7124	C25D 3/00
5698	G06Q 10/00	6594	F42B 7/00	6694	F16L 55/00	7251	G07F 17/00
5728	E05B 83/00	6618	B62D 61/00	6713	A01M 1/00		
5789	C05F 1/00	6627	B61C 9/00	6734	B60R 13/00		

(51) A01C 1/00
(11) 6629
 (21) 167-2012
 (22) 27.12.2012
 (73) Masarykova univerzita, Brno, CZ; Univerzita Komenského v Bratislave, Bratislava 1, SK;
(54) Zariadenie na úpravu rastlinných semien nízkoteplotnou plazmou pri atmosférickom tlaku

(51) A01M 1/00
(11) 6060
 (21) 5028-2010
 (22) 13.5.2010
 (73) Fytofarm, spol. s r. o., Bratislava, SK;
(54) Usporiadanie vaničkovej pasce štrbinového lapača

(51) A01M 1/00
(11) 6713
 (21) 50011-2013
 (22) 4.2.2013
 (73) Fytofarm, spol. s r. o., Bratislava 45, SK;
(54) Bariérový feromónový lapač

(51) A01M 23/00, G08B 1/00
(11) 6787
 (21) 91-2013
 (22) 30.5.2013
 (73) Skorka Radimír, Martin, SK;
(54) Elektronická monitorovacia signalizácia na myši a potkany

(51) **A01N 25/00, A01N 37/00, A01N 43/00**
(11) **5617**
(21) 5004-2010
(22) 9.2.2010
(73) Fytofarm, spol. s r. o., Bratislava 45, SK;
(54) **Kompozícia s predĺženým repelentným účinkom**

(51) **A23L 15/00, A23L 33/00, A23L 27/00, A23J 3/00**
(11) **6539**
(21) 5053-2012
(22) 19.7.2012
(73) Polomský Jozef, Ing., Prešov, SK;
(54) **Nízkoenergetická hmota z vaječného albumínu a jej použitie**

(51) **A47C 3/00**
(11) **5675**
(21) 63-2010
(22) 26.5.2010
(73) Spinergo s. r. o., Prešov, SK;
(54) **Stolička so stabilizačným sedacím mechanizmom**

(51) **A61Q 19/00, A61K 36/00, A61P 17/00, A61K 8/00**
(11) **5963**
(21) 50096-2010
(22) 17.12.2010
(73) Univerzita Tomáše Bati ve Zlíně, Zlín, CZ;
(54) **Kozmetický polymérny gél s liečivými účinkami**

(51) **B24B 11/00, F16C 33/00**
(11) **6973**
(21) 28-2013
(22) 20.2.2013
(73) TU - Košice, Košice, SK;
(54) **Spôsob brúsenia guľových čiel kuželíkových ložísk do náročných uložení**

(51) **B60P 3/00**
(11) **5594**
(21) 50017-2010
(22) 8.3.2010
(73) Rehuš Trans, s.r.o., Bratislava, SK;
(54) **Autodomiešavač alebo automiešavač s hydraulickým vykladacím zariadením**

(51) **B60Q 1/00, G08G 1/00**
(11) **5593**
(21) 50015-2010
(22) 8.3.2010
(73) Križan Martin, Divina, SK;
(54) **Zariadenie na signalizáciu približujúcich sa vozidiel s právom prednostnej jazdy uplatňujúcich si prednosť v jazde**

(51) **B60R 13/00, B60B 3/00**
(11) **6734**
(21) 17-2013
(22) 31.1.2013
(73) Vančo Roman, Banská Bystrica, SK;
(54) **Zátka na označovanie smeru otáčania kolies**

(51) **B61C 9/00**
(11) **6627**
(21) 9-2013
(22) 25.1.2013
(73) MECHATRONICKÉ SYSTÉMY a.s., Bratislava, SK;
(54) **Elektrická kolesová koľajová jednotka**

(51) **B62D 61/00, B62M 7/00**
(11) **6618**
(21) 5004-2013
(22) 5.2.2013
(73) Piponeer, s.r.o, Nitra, SK;
(54) **Ultraľahké trojstopové mestské vozidlo**

(51) **B65G 19/00**
(11) **6648**
(21) 5006-2013
(22) 11.2.2013
(73) Žilinská univerzita v Žiline, Strojnícka fakulta, Žilina, SK;
(54) **Hydraulický pohon dávkovacieho stroja**

(51) **C04B 18/00, C04B 28/00**
(11) **6874**
(21) 38-2013
(22) 5.3.2013
(73) Čáslava František, Ing., Brno, CZ;
(54) **Stavebné prvky**

(51) **C05C 9/00**
(11) **6562**
(21) 3-2013
(22) 14.1.2013
(73) Teren Ján, Ing., CSc., Bratislava - Rača, SK; Rokos Michal, Ing., Vrbno pod Pradědem, CZ;
(54) **Prostriedok zvyšujúci účinnosť dusíka**

(51) **C05F 1/00**
(11) **5789**
(21) 50025-2010
(22) 29.3.2010
(73) Szöke Štefan, PhDr., Košice, SK; Vysoký Róbert, Ing., Trebišov, SK; Kocák Jaroslav, Trebišov, SK;
(54) **Spôsob prípravy keratínového hnojiva s prísadou humínových kyselín v koloidnej forme a keratínové hnojivo s prísadou humínových kyselín**

(51) **C05F 11/00**
 (11) **6586**
 (21) 15-2013
 (22) 29.1.2013
 (73) S Y N L A C T A, s.r.o., Snina, SK;
 (54) **Spôsob prípravy substrátu z rastlinnej hmoty s kumulovaným obsahom biologicky využiteľnej energie a zariadenie na túto prípravu**

(51) **C05F 11/00, C05D 9/00**
 (11) **6642**
 (21) 37-2013
 (22) 4.3.2013
 (73) Teren Ján, Ing., CSc., Bratislava - Rača, SK;
 (54) **Kvapalné hnojivo obsahujúce síru**

(51) **C11D 1/00, C11D 3/00, C11D 10/00, C02F 5/00**
 (11) **5610**
 (21) 7-2010
 (22) 27.1.2010
 (73) Turányiová Silvia, MUDr., Nitra, SK;
 (54) **Prípravok na odstraňovanie vodného kameňa s viacnásobným použitím**

(51) **C21B 5/00, C04B 35/00**
 (11) **5830**
 (21) 9-2010
 (22) 29.1.2010
 (73) Fedorov Martin, Ing., PhD., MBA, Malá Ida, SK;
 (54) **Spôsob výroby troskotvorného kondicionéru na báze MgO, zapojenie zariadení na vykonávanie tohto spôsobu a výr obok týmto s pôsobom vytvorený**

(51) **C25D 3/00, C25D 5/00**
 (11) **7124**
 (21) 50018-2013
 (22) 5.3.2013
 (73) BEDE, spol. s r.o., Rožňava, SK;
 (54) **Linka na povrchovú úpravu kovových výrobkov kruhového tvaru, najmä silentblokov obsahujúcich gumenú medzivrstvu so závesom na zavesenie týchto výrobkov**

(51) **E01F 8/00**
 (11) **6792**
 (21) 5020-2013
 (22) 28.3.2013
 (73) Lias Vintířov, lehký stavební materiál k.s., Vintířov, CZ;
 (54) **Protihlukový panel a protihluková stena**

(51) **E04B 1/00, E04B 2/00, E04F 13/00**
 (11) **6794**
 (21) 50014-2013
 (22) 19.2.2013
 (73) LIKO-S, a. s., Slavkov u Brna, CZ;
 (54) **Obvodový plášť budov**

(51) **E04C 5/00, E04G 21/00, E04B 1/00**
 (11) **6556**
 (21) 5002-2013
 (22) 18.1.2013
 (73) Franta Zdeněk, Ing., Brno, CZ; Pokorná Jana, Ing., Brno, CZ;
 (54) **Montážna stavbárska súprava, obzvlášť na kotvenie kotevných trňov**

(51) **E05B 65/00, E05B 15/00**
 (11) **6804**
 (21) 50093-2013
 (22) 31.7.2013
 (73) ALFA 3 spol. s r.o., Pardubice, CZ;
 (54) **Zariadenie na centrálné uzamykanie zásuvkových skriň**

(51) **E05B 83/00, B60R 25/00, E05B 53/00**
 (11) **5728**
 (21) 5003-2010
 (22) 2.2.2010
 (73) Ambrož Petr, Velké Meziříčí, CZ;
 (54) **Zabezpečovacie zariadenia motorových vozidiel**

(51) **E06B 3/00**
 (11) **6674**
 (21) 1-2013
 (22) 8.1.2013
 (73) DEC - PLAST, spol. s r. o., Příbor, CZ;
 (54) **Okno alebo dvere**

(51) **F16L 55/00, F16L 47/00**
 (11) **6694**
 (21) 67-2013
 (22) 10.4.2013
 (73) SPP - distribúcia, a.s., Bratislava, SK;
 (54) **Spôsob opravy odbočiek plynového potrubia s únikom zemného plynu a delená objímka na vykonávanie tohto spôsobu**

(51) **F23J 13/00**
 (11) **6667**
 (21) 5016-2013
 (22) 19.3.2013
 (73) VERTICAL INDUSTRIAL, a. s., Bratislava, SK;
 (54) **Komínová vypúzdrovacia a limitne dilatujúca plynotesná konštrukcia a spôsob jej montáže**

(51) **F25B 27/00, F25B 29/00, F25B 30/00, F28D 20/00**
 (11) **6649**
 (21) 5011-2013
 (22) 1.3.2013
 (73) MainSail LLC, Wilmington, US;
 (54) **Hybridný chladiaci okruh, najmä energetického zariadenia**

(51) **F42B 7/00**
 (11) **6594**
 (21) 19-2013
 (22) 5.2.2013
 (73) Makúch Kamil, Ing., Bratislava, SK;
 (54) **Brokový náboj na kovbojskú akčnú strelbu**

(51) **G01F 22/00, G01F 23/00**
 (11) **5597**
 (21) 127-2009
 (22) 7.12.2009
 (73) Jeleň Vladimír, Ing., Košice, SK;
 (54) **Zariadenie na určenie objemového množstva tekutín**

(51) **G01N 33/00**
 (11) **6640**
 (21) 14-2013
 (22) 29.1.2013
 (73) S Y N L A C T A, s.r.o., Snina, SK;
 (54) **Spôsob zisťovania obsahu biologicky využiteľnej energie v pôde**

(51) **G06Q 10/00, G06Q 50/00, G06F 17/00, G06F 15/00, G09B 5/00**
 (11) **5698**
 (21) 50004-2010
 (22) 21.1.2010
 (73) Jankovič Roman, Bratislava, SK;
 (54) **Systémové zapojenie na prevádzku E-učebníc**

(51) **G07F 17/00, A63F 9/00**
 (11) **7251**
 (21) 50002-2013
 (22) 15.1.2013
 (73) Innovatrics, s.r.o., Bratislava, SK;
 (54) **Zapojenie hracích automatov v herni, spôsob centrálného spracovania údajov v herni**

(51) **G08G 1/00, B61L 29/00, G09F 13/00**
 (11) **5562**
 (21) 50007-2010
 (22) 9.2.2010
 (73) BETAMONT s.r.o., Zvolen, SK;
 (54) **Spôsob signalizácie a signalizačné zariadenie železničných priecestí a zapojenie jeho elektronického systému**

(51)	(11)	(51)	(11)	(51)	(11)	(51)	(11)
A01C 1/00	6629	B60Q 1/00	5593	C11D 1/00	5610	F23J 13/00	6667
A01M 1/00	6060	B60R 13/00	6734	C21B 5/00	5830	F25B 27/00	6649
A01M 1/00	6713	B61C 9/00	6627	C25D 3/00	7124	F42B 7/00	6594
A01M 23/00	6787	B62D 61/00	6618	E01F 8/00	6792	G01F 22/00	5597
A01N 25/00	5617	B65G 19/00	6648	E04B 1/00	6794	G01N 33/00	6640
A23L 15/00	6539	C04B 18/00	6874	E04C 5/00	6556	G06Q 10/00	5698
A47C 3/00	5675	C05C 9/00	6562	E05B 65/00	6804	G07F 17/00	7251
A61Q 19/00	5963	C05F 1/00	5789	E05B 83/00	5728	G08G 1/00	5562
B24B 11/00	6973	C05F 11/00	6642	E06B 3/00	6674		
B60P 3/00	5594	C05F 11/00	6586	F16L 55/00	6694		

TC2K

Zmeny mien

- (11) **6581**
(21) 156-2012
(73) KINEX Measuring s.r.o., Praha 9, CZ;
Dátum zápisu do registra: 17.3.2017
-

TE2K

Zmeny adries

- (11) **6627**
(21) 9-2013
(73) MECHATRONICKÉ SYSTÉMY a.s., Bratislava,
SK;
Dátum zápisu do registra: 17.3.2017
-

- (11) **6650**
(21) 5017-2013
(73) Slovenská technická univerzita v Bratislave, Bra-
tislava 1, SK;
Dátum zápisu do registra: 22.3.2017
-

ČASŤ

DIZAJNY

Číselné INID - kódy na označovanie bibliografických údajov (Standard WIPO ST. 80)

(11)	Číslo zapísaného dizajnu	(51)	Medzinárodné triedenie dizajnov
(15)	Dátum zápisu/predĺženia platnosti	(54)	Názov dizajnu
(18)	Predpokladaný dátum uplynutia platnosti zápisu/-predĺženia platnosti	(55)	Vyobrazenie dizajnu/vyobrazenie dizajnu po čiastočnom výmaze
(21)	Číslo prihlášky	(58)	Dátum záznamu v registri, napr. zmeny mena, zániku, výmazu a pod.
(22)	Dátum podania prihlášky	(62)	Číslo pôvodnej prihlášky v prípade vylúčenej prihlášky
(28)	Počet dizajnov	(72)	Meno pôvodcu (-ov)
(31)	Číslo prioritnej prihlášky	(73)	Meno (názov) majiteľa (-ov)
(32)	Dátum podania prioritnej prihlášky	(74)	Meno (názov) zástupcu (-ov)
(33)	Krajina alebo regionálna organizácia priority	(78)	Meno (názov) nového majiteľa (-ov) po prevode alebo prechode
(45)	Dátum sprístupnenia zapísaného dizajnu		
(46)	Dátum uplynutia odkladu zverejnenia		

Poznámka:

Číslo uvádzané pred kódom (51) znamená verziu Medzinárodného triedenia dizajnov.

Kódy na označovanie záhlaví oznámení publikovaných vo Vestníku ÚPV SR (Standard WIPO ST. 17)

FG4Q	Zapísané dizajny
FG4Q	Zapísané dizajny s odloženým zverejnením
FG4Q	Zverejnené zapísané dizajny po uplynutí doby odkladu zverejnenia
MA4Q	Zaniknuté zapísané dizajny vzdáním sa
MA4Q	Čiastočne zaniknuté zapísané dizajny vzdáním sa
MC4Q	Vymazané zapísané dizajny
MG4Q	Čiastočne vymazané zapísané dizajny
MK4Q	Zaniknuté zapísané dizajny uplynutím doby platnosti
ND4Q	Predĺženie platnosti zapísaných dizajnov
PC4Q	Prevody a prechody práv
PD4Q	Zmeny dispozičných práv na zapísané dizajny (zálohy)
PD4Q	Zmeny dispozičných práv na zapísané dizajny (ukončenie zálohov)
QB4Q	Licenčné zmluvy registrované
QC4Q	Ukončenie platnosti licenčných zmlúv
RL4Q	Odhätie ochrany a prepis majiteľa dizajnu (na základe rozhodnutia súdu)
TA4Q	Doplnenie pôvodcu (-ov)
TB4Q	Opravy mien
TC4Q	Zmeny mien
TD4Q	Opravy adries
TE4Q	Zmeny adries
TF4Q	Opravy dátumov
TG4Q	Opravy zatriedenia podľa Medzinárodného triedenia dizajnov
TH4Q	Opravy chýb alebo zmeny všeobecne
TK4Q	Opravy tlačových chýb vo Vestníku ÚPV SR

FG4Q

Zapísané dizajny

(11)	(51)	(11)	(51)	(11)	(51)	(11)	(51)
28342	12/16.11	28350	12/16.11	28358	12/16.06	28366	14/03.06
28343	12/16.11	28351	12/16.11	28359	12/16.06	28367	26/05.04
28344	12/16.11	28352	12/16.11	28360	12/16.06	28368	12/16.11
28345	12/16.11	28353	12/16.11	28361	12/16.13	28369	12/16.04
28346	12/16.11	28354	12/16.11	28362	12/11.03	28370	12/16.02
28347	12/16.11	28355	12/16.11	28363	06/03.02		
28348	12/16.11	28356	12/16.11	28364	05/05.04		
28349	12/16.11	28357	12/16.06	28365	19/08.01		

(51) 05/05.04**(11) 28364**

(15) 17.3.2017

(18) 22.8.2021

(21) 61-2016

(22) 22.8.2016

(73) EUROSTAR s.r.o., Bratislava, SK;

(74) Stískal Peter, Mgr., Slovenská Ľupča, SK;

(54) Vzor na látke

Určenie výrobku:

Výrobok je určený na posteľné obliečky a vankúše.

(28) 4

(55)



1.1

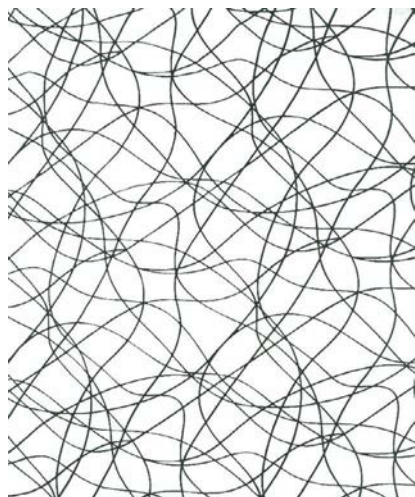

2.1

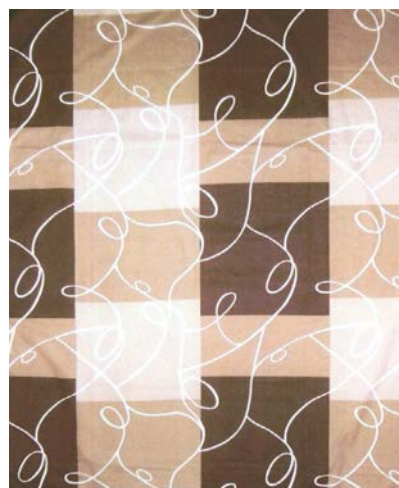

3.1



4.1

10(51) 06/03.02, 06/07.00, 06/04.04**(11) 28363**

(15) 17.3.2017

(18) 23.5.2021

(21) 37-2016

(22) 23.5.2016

(72) Hagara Michal, Bojnice, SK;

(73) Hagara Michal, Bojnice, SK;

(74) OK advokátska kancelária, s.r.o., Bratislava, SK;

(54) Nábytok

Určenie výrobku:

Výrobok, v ktorom je dizajn stelesnený, je určený ako nábytok.

(28) 8

(55)

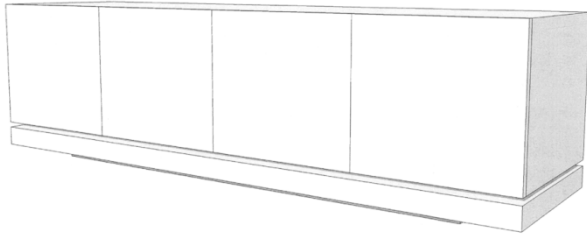

1.1

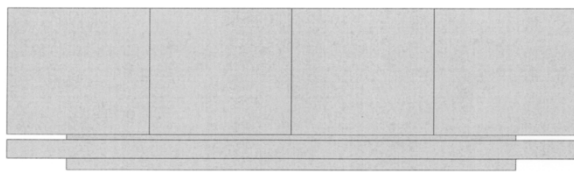

1.2

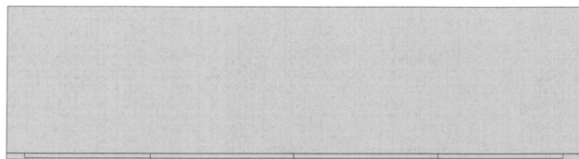

1.3

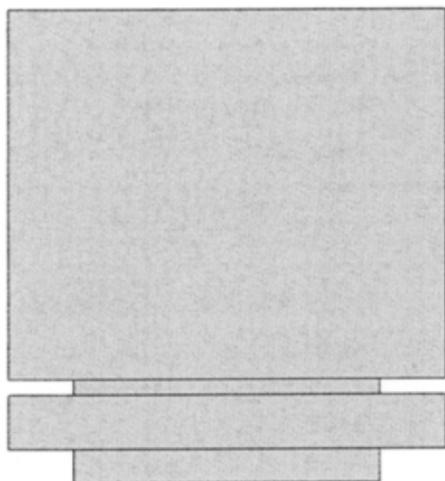

1.4

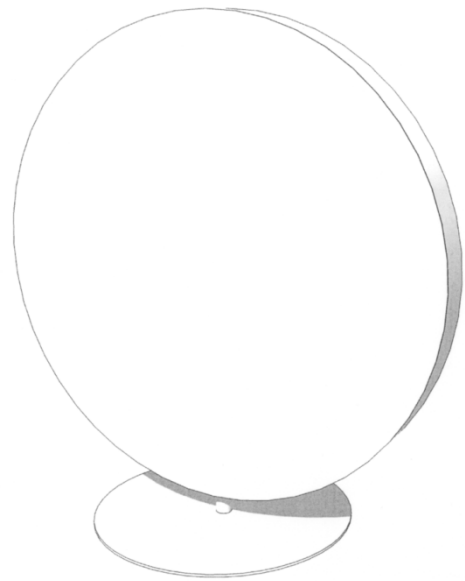

2.1

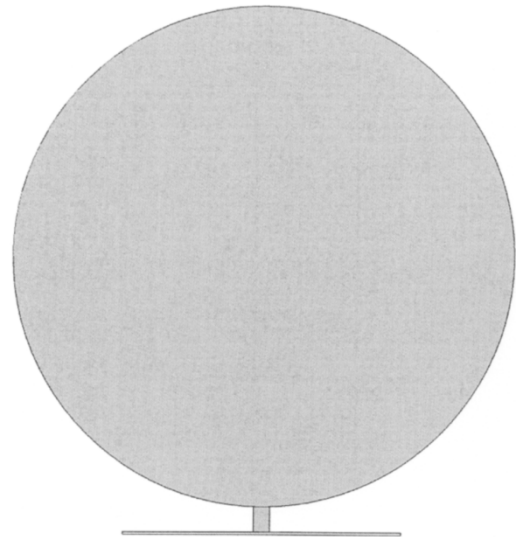

2.2

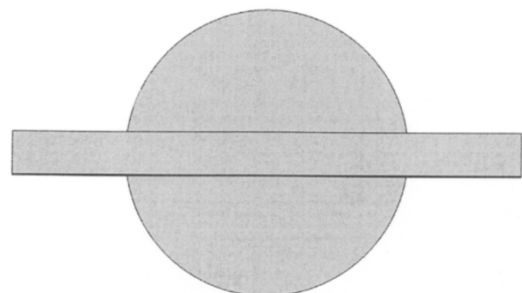

2.3

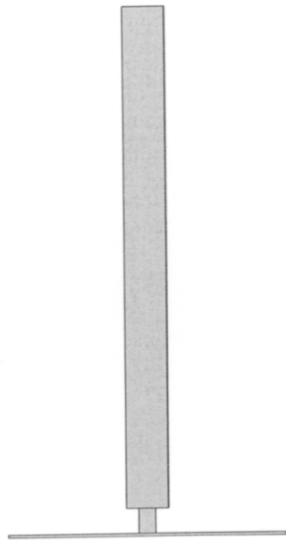

2.4

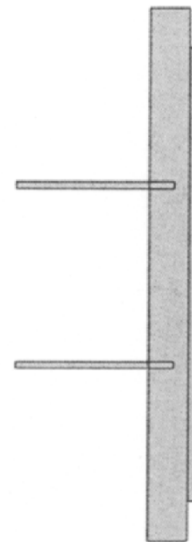

3.4

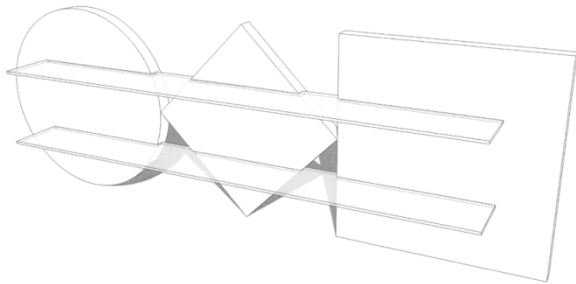

3.1

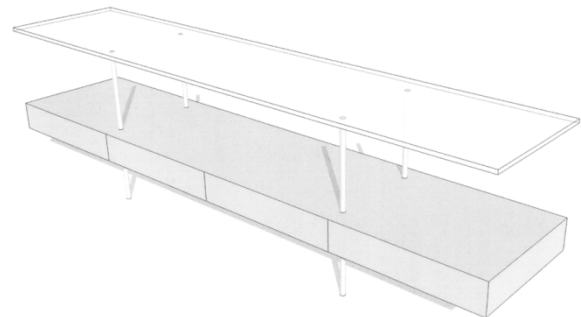

4.1

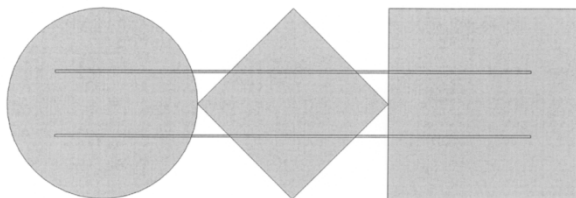

3.2

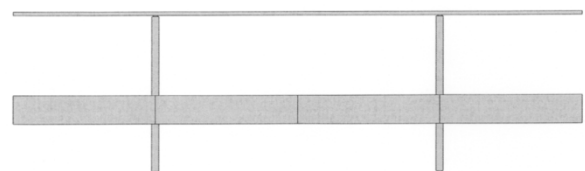

4.2



3.3

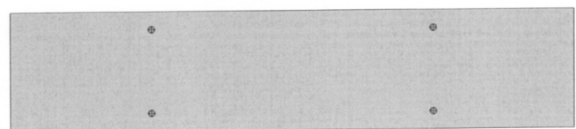

4.3

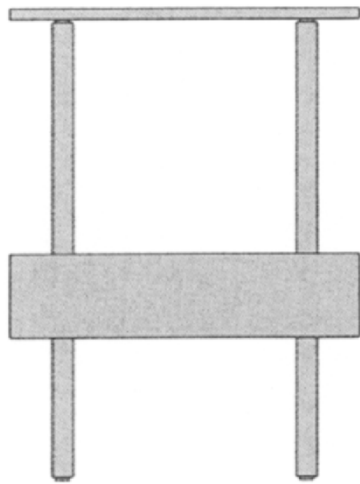

4.4

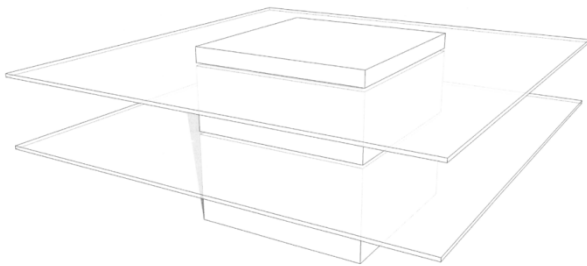

5.1

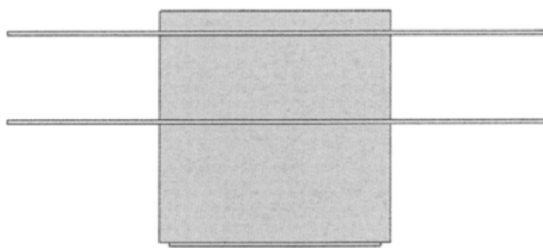

5.2

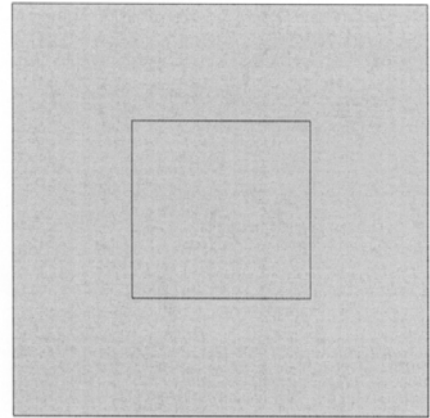

5.3

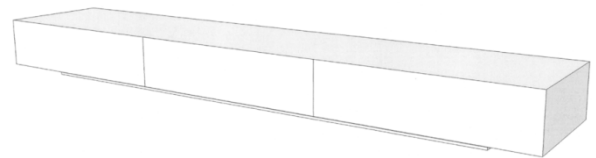

6.1



6.2



6.3

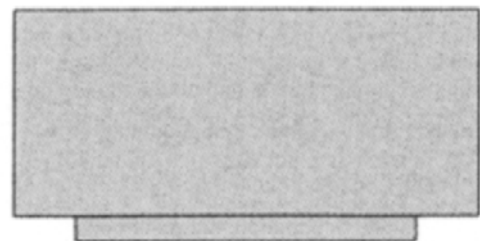

6.4

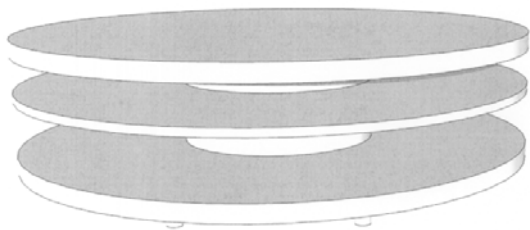

7.1

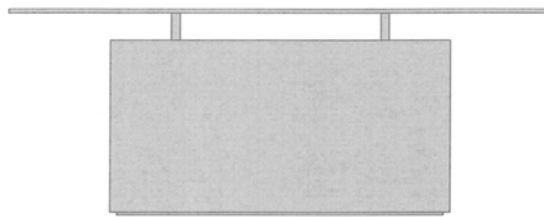

8.2

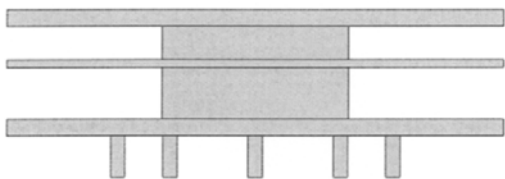

7.2

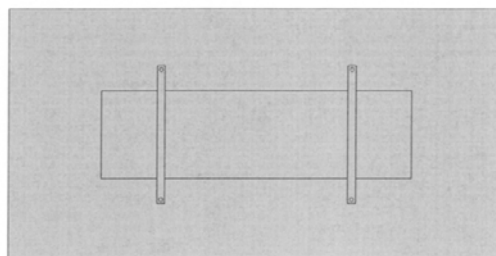

8.3

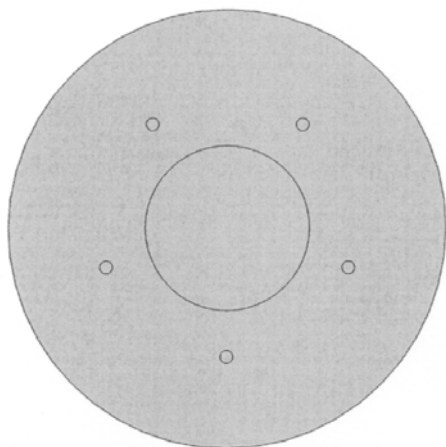

7.3

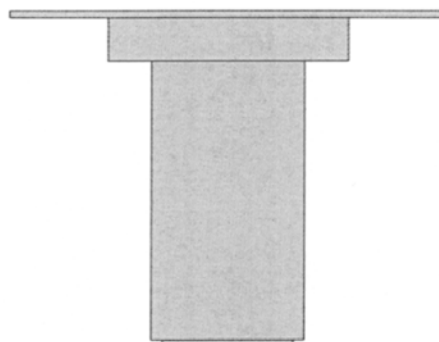

8.4

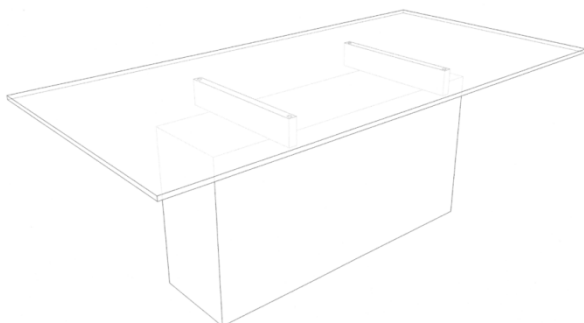

8.1

10(51) 12/11.03

(11) 28362

(15) 17.3.2017

(18) 4.10.2021

(21) 126-2016

(22) 4.10.2016

(72) Price Michael, Košice, SK;

(73) Price Michael, Košice, SK;

(74) Gruber Dalibor, Ing., Košice, SK;

(54) Interaktívny trojkolesový bicykel

Určenie výrobku:

Výrobkom, v ktorom je dizajn stelesnený, je interaktívny trojkolesový bicykel - dizajn je určený na informačné, reklamné, zábavné a náučné účely v interiéroch aj exteriéroch.

(28) 1

(55)



1.1



1.4



1.2



1.5



1.3



1.6

10(51) 12/16.02, 12/16.03

(11) 28370

(15) 21.3.2017

(18) 21.11.2021

(21) 5016-2016

(22) 21.11.2016

(31) DE 40 2016 100 852.9

(32) 5.7.2016

(33) DE

(73) MAN Truck & Bus AG, München, DE;

(74) inventa Patentová a známková kancelária s.r.o.,
Bratislava, SK;

(54) Časti, vybavenie a príslušenstvo pre vozidlá

Určenie výrobku:

Výrobok, v ktorom bude dizajn stelesnený alebo
na ktorom bude aplikovaný, je určený ako časti,
vybavenie a príslušenstvo pre vozidlá.

(28) 5

(55)



1.1

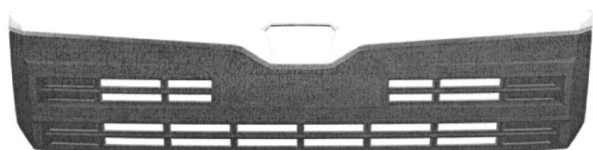

2.1

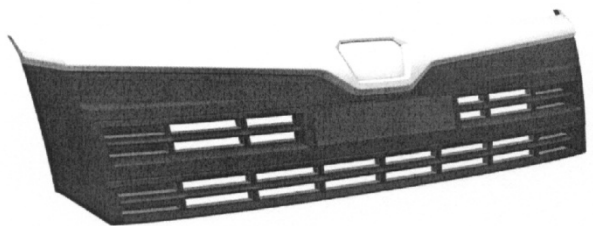

2.2

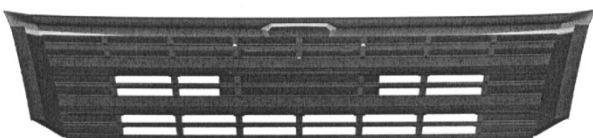

2.3

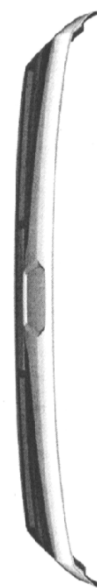

2.4



2.5



2.6

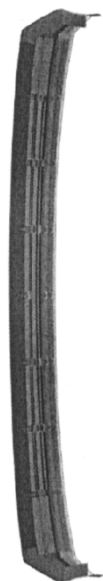

2.7

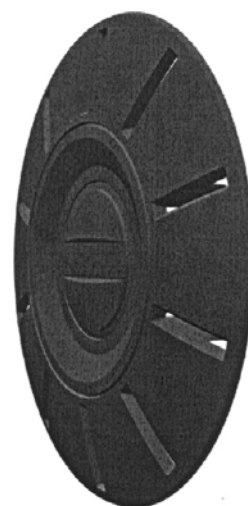

3.3

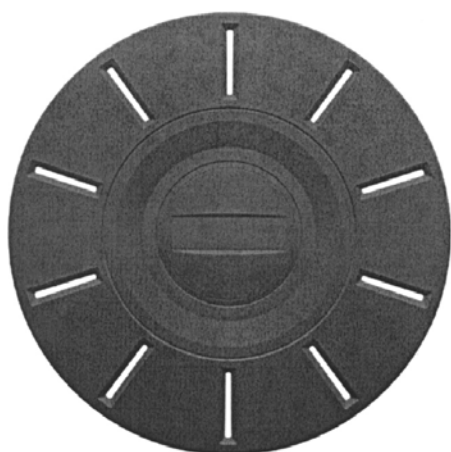

3.1

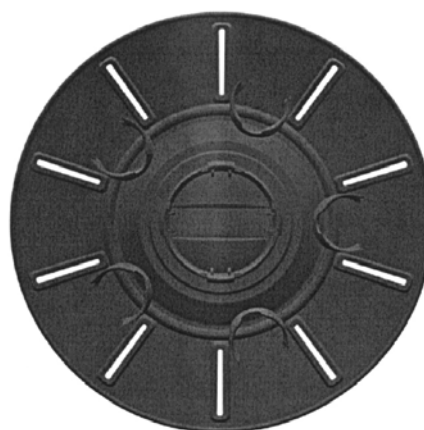

3.4

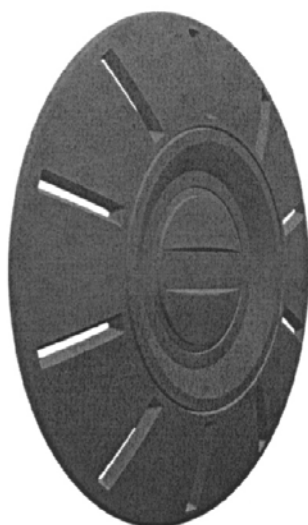

3.2



3.5



3.6



4.3



4.4



4.1



4.5



4.2



4.6



4.7

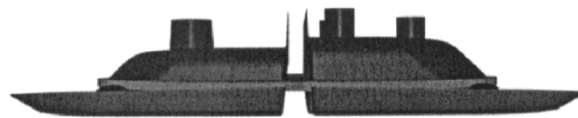

5.4

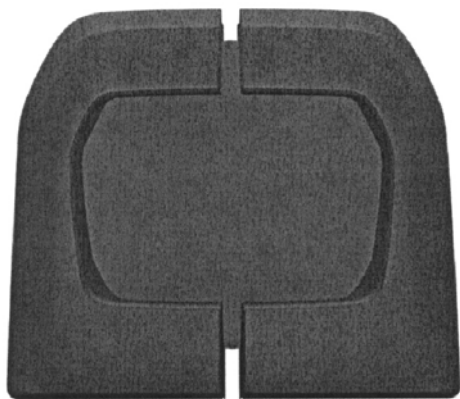

5.1



5.5

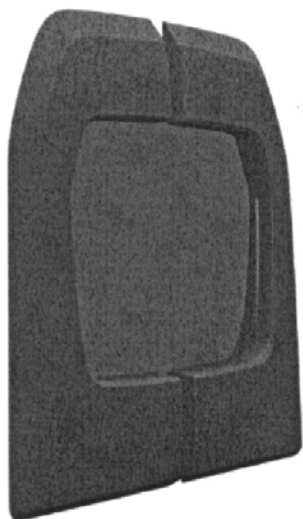

5.2

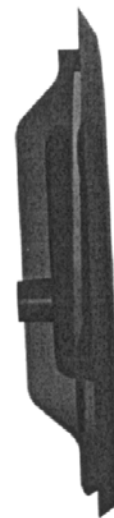

5.6



5.3

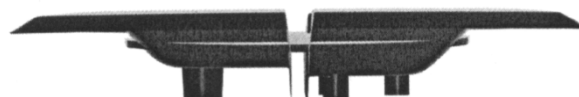

5.7

10(51) 12/16.04, 12/16.06, 12/16.11

(11) 28369

(15) 21.3.2017

(18) 25.8.2021

(21) 5008-2016

(22) 25.8.2016

(31) DE 40 2016 100 222.9

(32) 25.2.2016

(33) DE

(73) MAN Truck & Bus AG, München, DE;

(74) inventa Patentová a známková kancelária s.r.o.,
Bratislava, SK;

(54) Časti autobusov

Určenie výrobku:

Výrobok, v ktorom bude dizajn stelesnený alebo
na ktorom bude aplikovaný, je určený ako časti
autobusov.

(28) 15

(55)

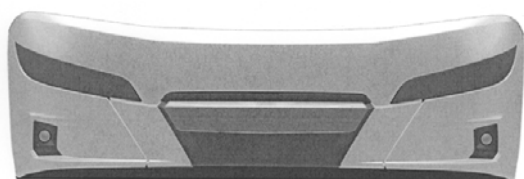

1.1

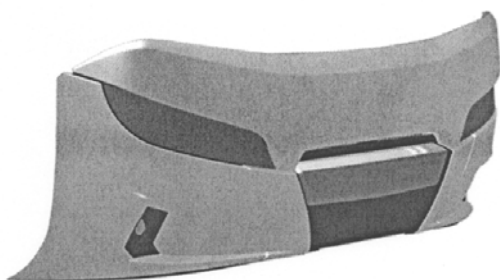

1.2

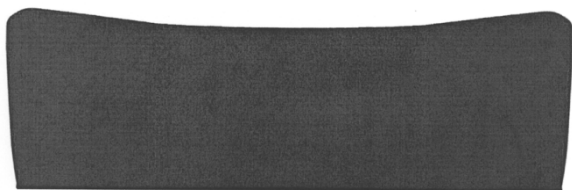

1.3



1.4

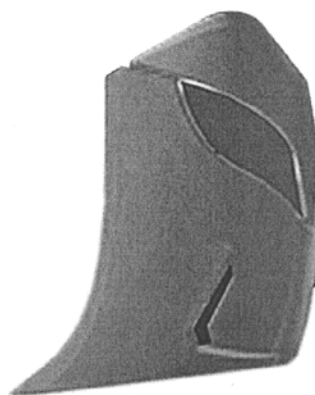

1.5

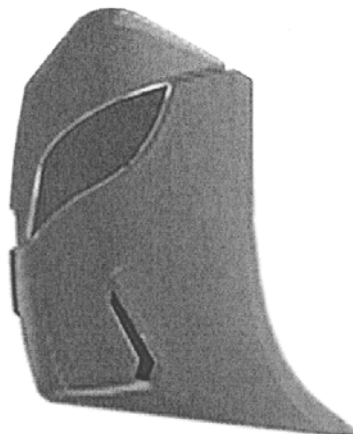

1.6

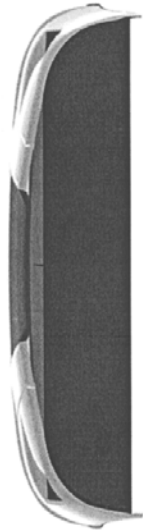

1.7

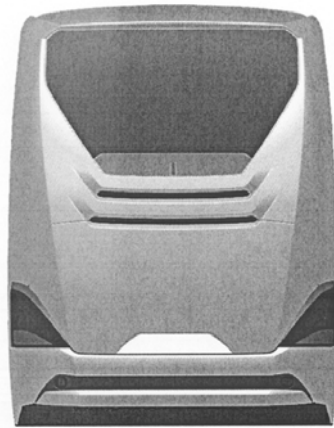

2.3

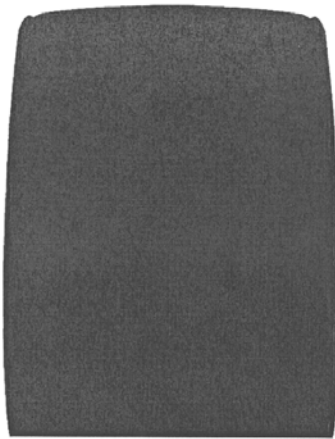

2.1

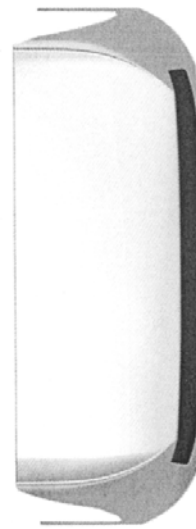

2.4

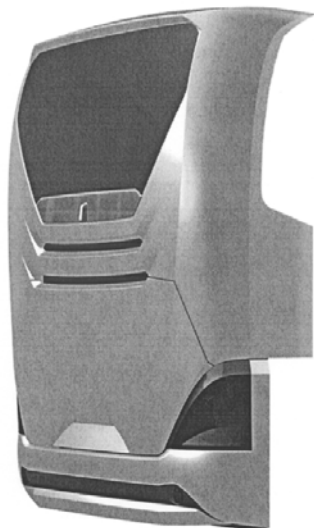

2.2

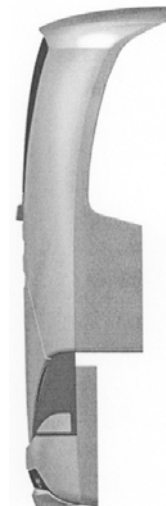

2.5

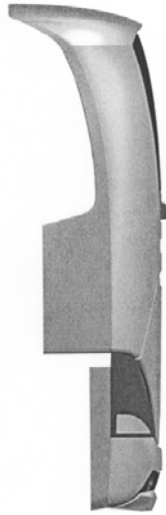

2.6



2.7

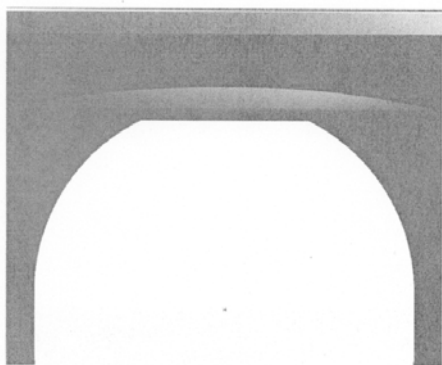

3.1

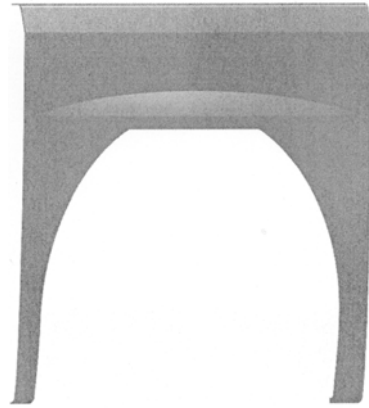

3.2

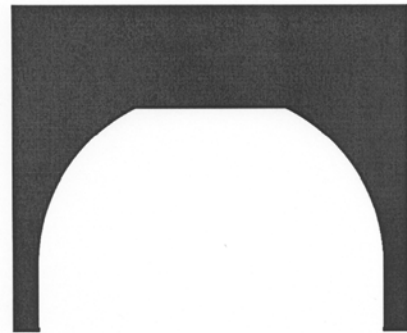

3.3



3.4



3.5



3.6



4.4



3.7

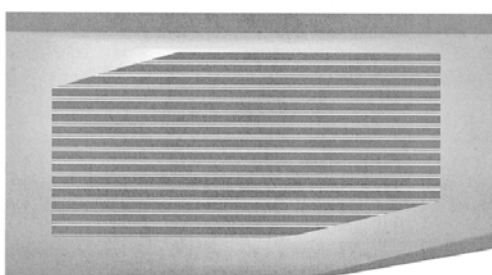

4.1



4.5

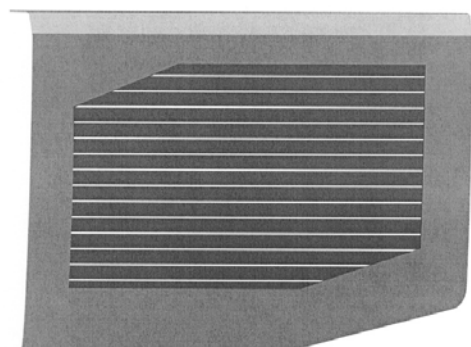

4.2

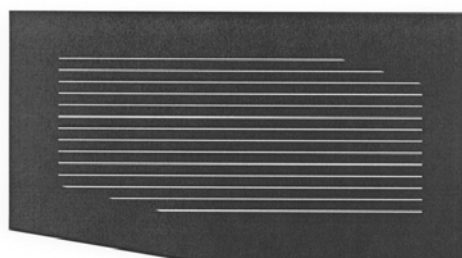

4.3



4.6



4.7

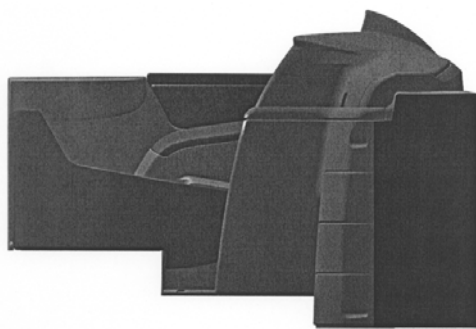

5.5



5.1

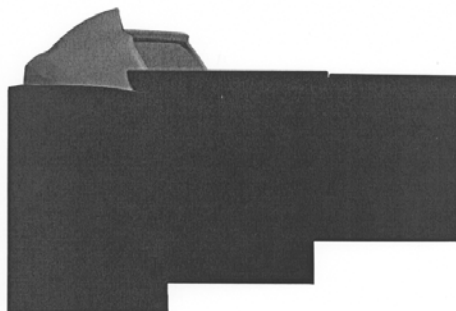

5.6



5.2

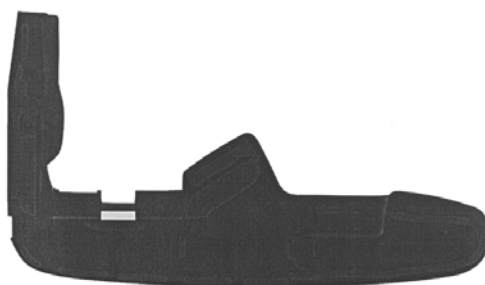

5.7

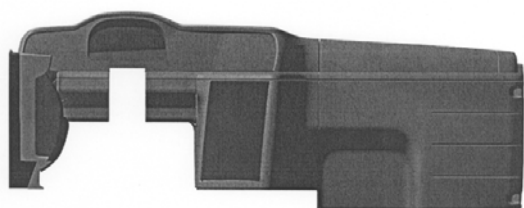

5.3

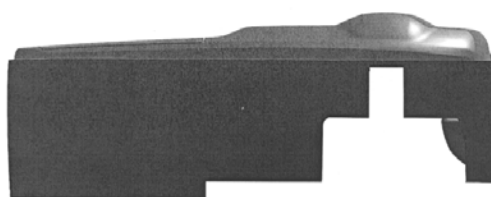

6.1

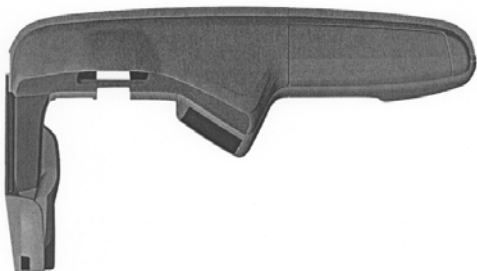

5.4



6.2

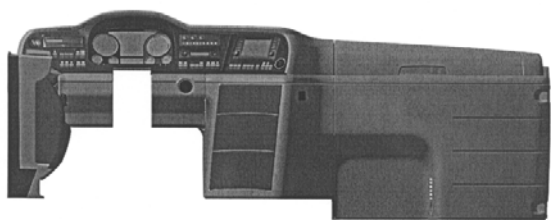

6.3



6.4

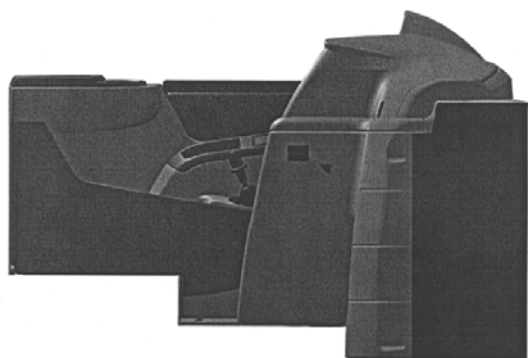

6.5

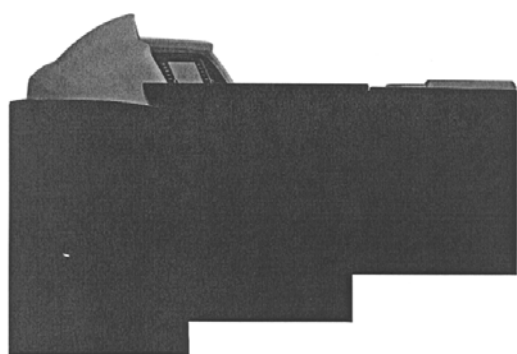

6.6

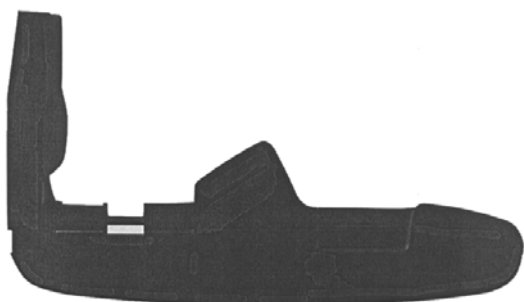

6.7

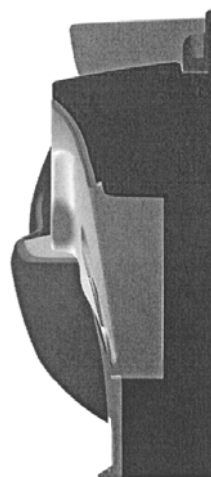

7.1

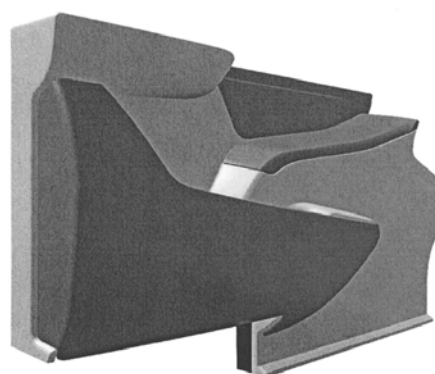

7.2

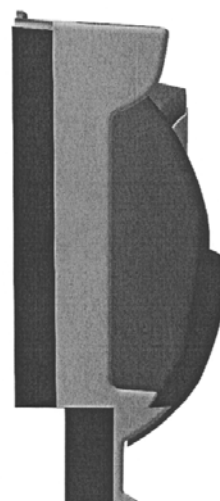

7.3

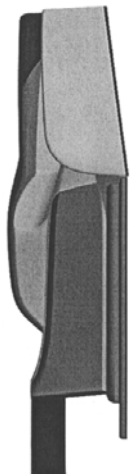

7.4

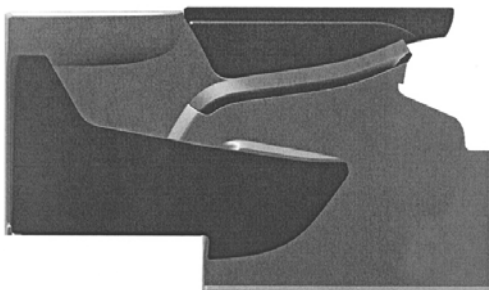

7.5

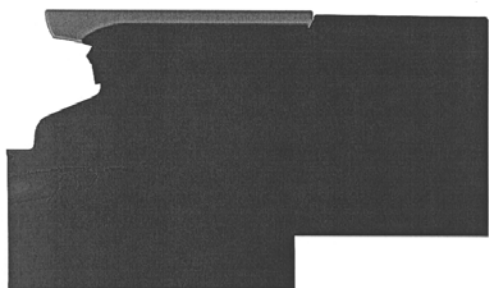

7.6



7.7

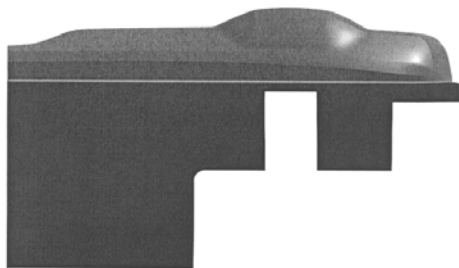

8.1



8.2

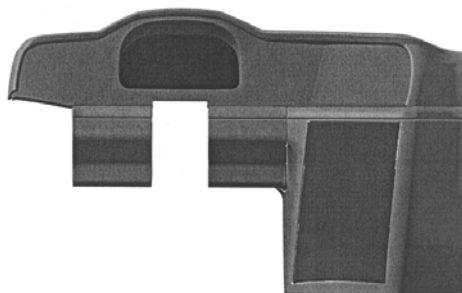

8.3

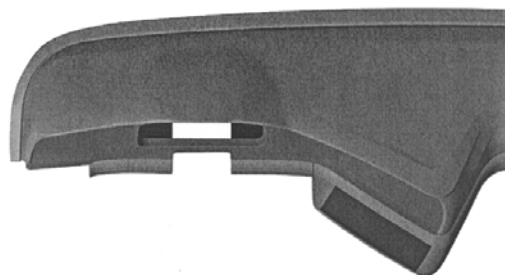

8.4

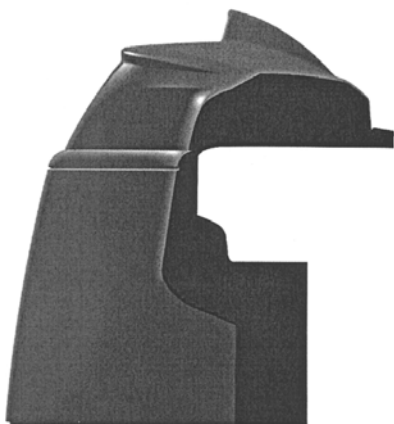

8.5



9.2

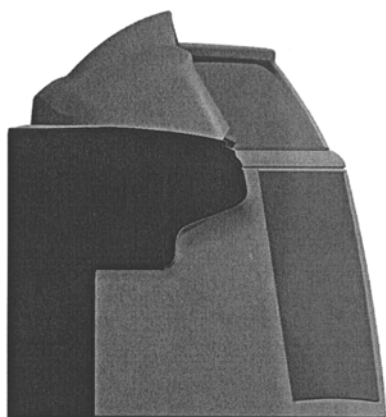

8.6

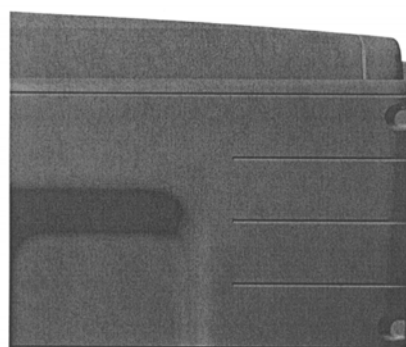

9.3

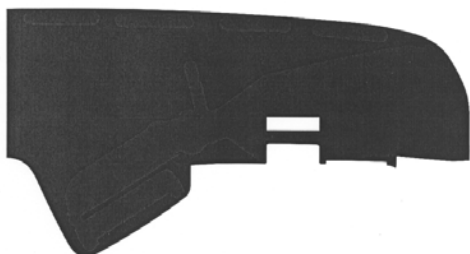

8.7

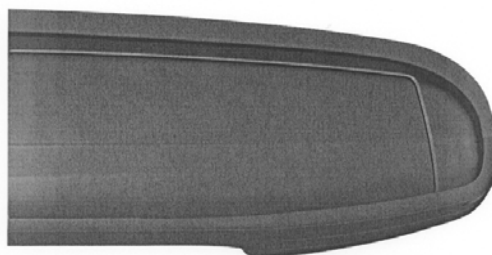

9.4

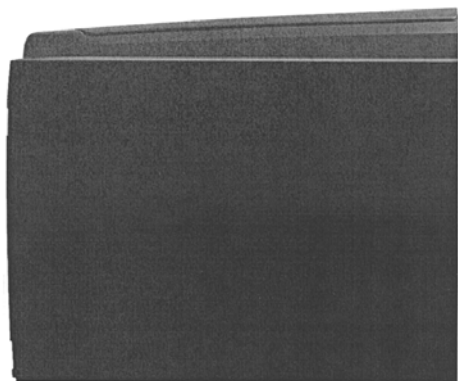

9.1

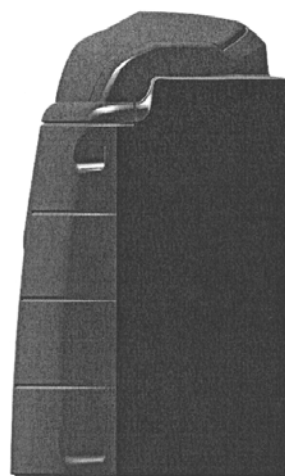

9.5

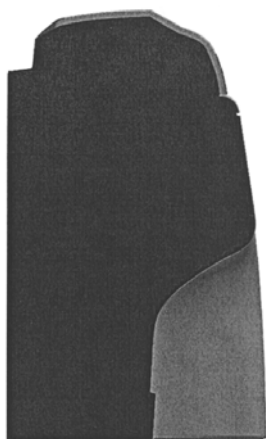

9.6

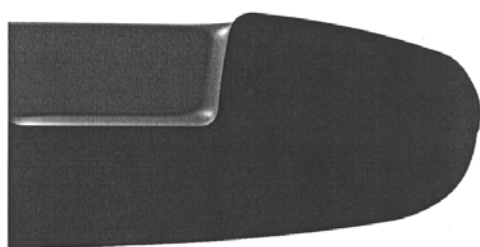

9.7



10.1

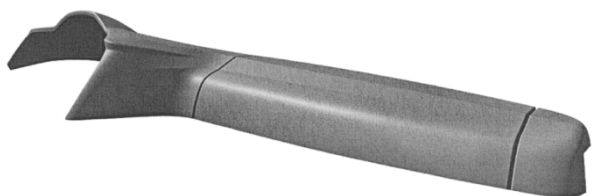

10.2



10.3

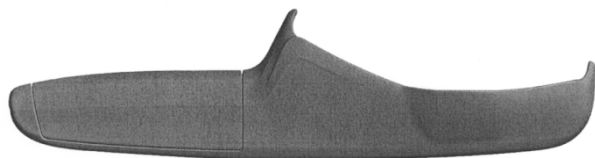

10.4

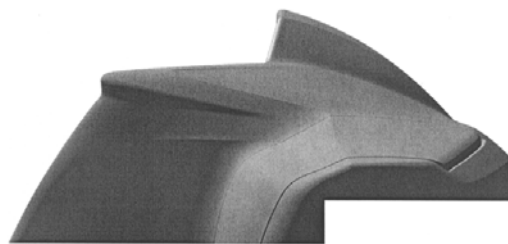

10.5

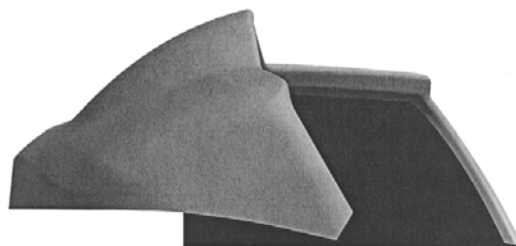

10.6



10.7



11.1

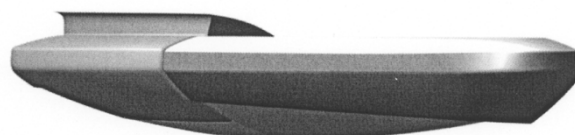

11.2

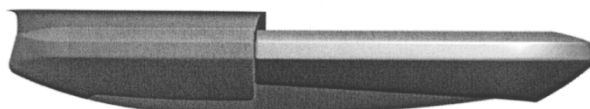

11.3

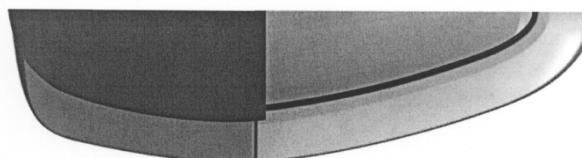

11.4

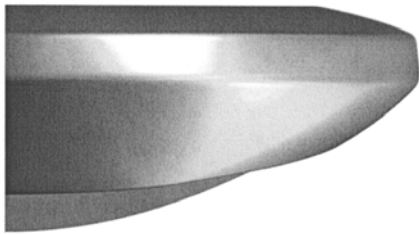

11.5

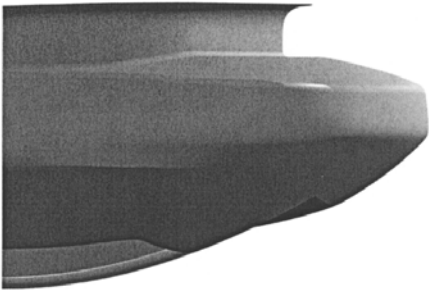

11.6

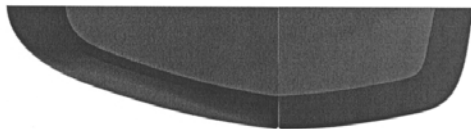

11.7



12.1



12.2



12.3

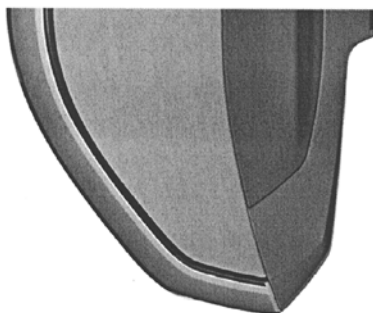

12.4

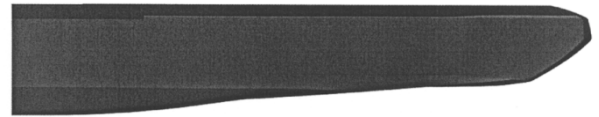

12.5

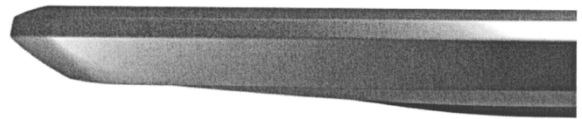

12.6

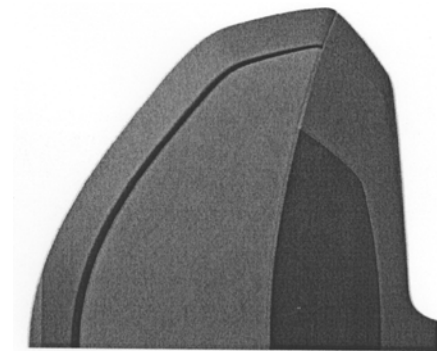

12.7



13.1

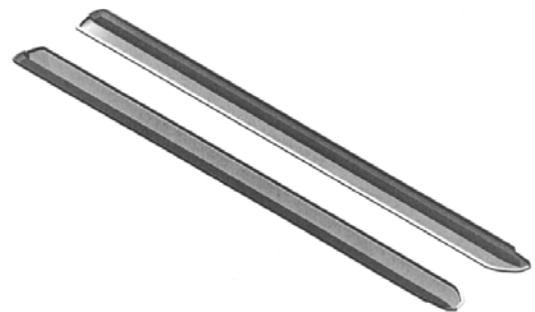

13.2



13.3



13.4

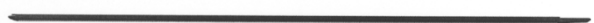

13.5

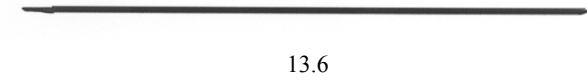

13.6



13.7



14.1



14.2



14.3



14.4



14.5

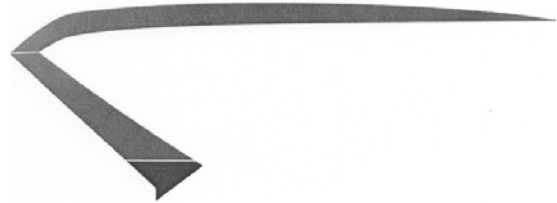

14.6



14.7

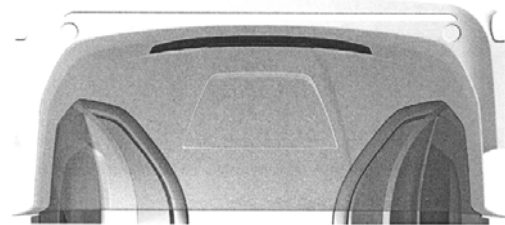

15.1

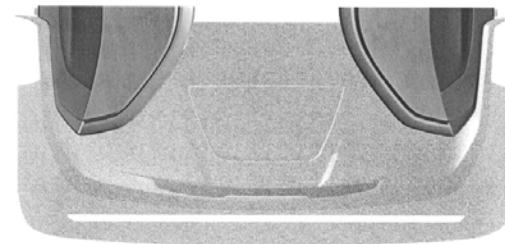

15.2

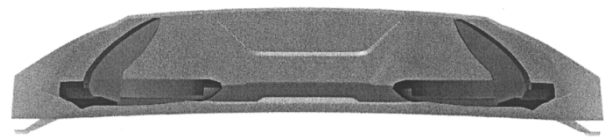

15.3

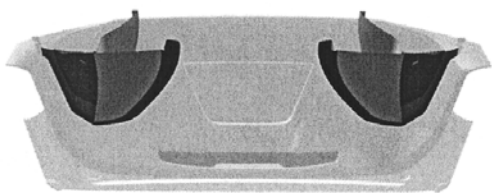

15.4

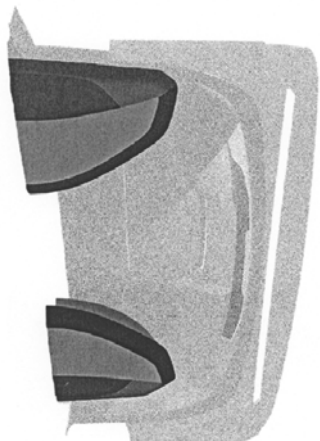

15.5

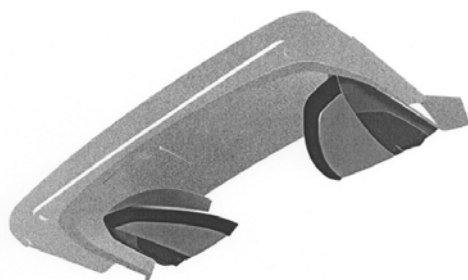

15.6

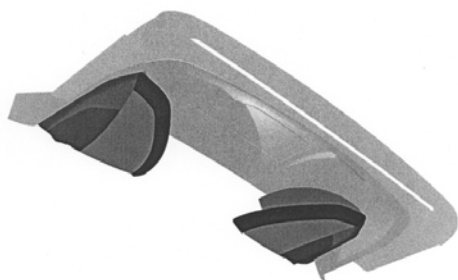

15.7

(72) Hansèn Kristofer, Stockholm, SE; Macdonald Allan, Södertälje, SE; Lundgren Anders, Södertälje, SE; Larsson Mikael, Årsta, SE; Wedholm Anders, Torshälla, SE;

(73) SCANIA CV AB, Södertälje, SE;

(74) Bačík Kvetoslav, Ing., Nová Dubnica, SK;

(54) Kryt blatníka vozidla

Určenie výrobku:

Výrobky, v ktorých sú dizajny stelesnené, sú určené ako kryt blatníka vozidla

(28) 3

(55)



1.1



1.2



1.3

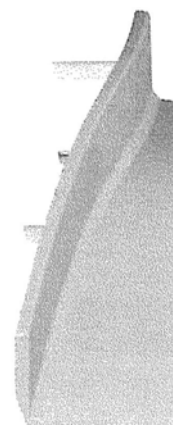

1.4

10(51) 12/16.06

(11) 28357

(15) 15.3.2017

(18) 23.9.2021

(21) 87-2016

(22) 23.9.2016

(31) SE 2016/0119

(32) 31.3.2016

(33) SE

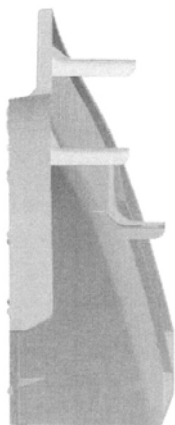

1.5



2.3

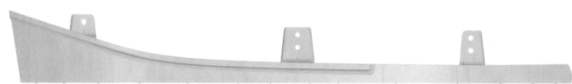

1.6

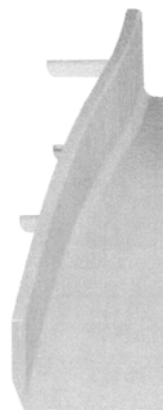

2.4



1.7

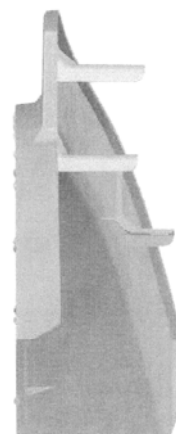

2.5



2.1



2.2

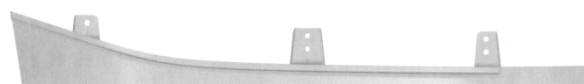

2.6



2.7



3.1



3.2



3.3

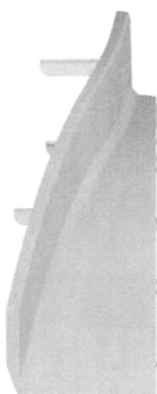

3.4

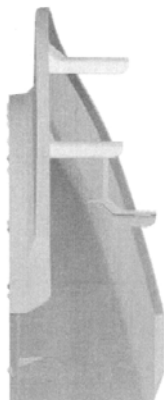

3.5

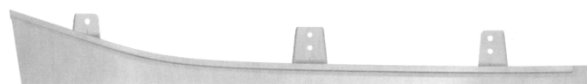

3.6



3.7

10(51) 12/16.06

(11) 28358

(15) 15.3.2017

(18) 23.9.2021

(21) 88-2016

(22) 23.9.2016

(31) SE 2016/0120

(32) 31.3.2016

(33) SE

(72) Hansèn Kristofer, Stockholm, SE; Macdonald Allan, Södertälje, SE; Lundgren Anders, Södertälje, SE; Larsson Mikael, Årsta, SE; Wedholm Anders, Torshälla, SE;

(73) SCANIA CV AB, Södertälje, SE;

(74) Bačík Kvetoslav, Ing., Nová Dubnica, SK;

(54) **Zadné obloženie blatníka vozidla**

Určenie výrobku:

Výrobok, v ktorom je dizajn stelesnený, je určený ako zadné obloženie blatníka vozidla.

(28) 1

(55)



1.1



1.2



1.3



1.4



1.5

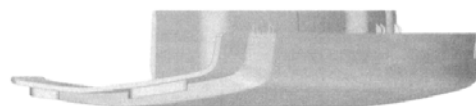

1.6

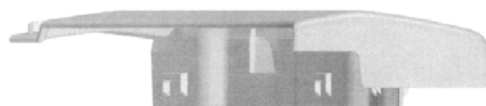

1.7

10(51) 12/16.06

(11) 28359

(15) 15.3.2017

(18) 23.9.2021

(21) 89-2016

(22) 23.9.2016

(31) SE 2016/0121

(32) 31.3.2016

(33) SE

(72) Hansèn Kristofer, Stockholm, SE; Macdonald Allan, Södertälje, SE; Lundgren Anders, Södertälje, SE; Larsson Mikael, Årsta, SE; Wedholm Anders, Torshälla, SE;

(73) SCANIA CV AB, Södertälje, SE;

(74) Bačík Kvetoslav, Ing., Nová Dubnica, SK;

(54) Horné obloženie blatníka vozidla

Určenie výrobku:

Výrobky, v ktorých sú dizajny stelesnené, sú určené ako horné obloženie blatníka vozidla.

(28) 2

(55)



1.1



1.2



1.3



1.4

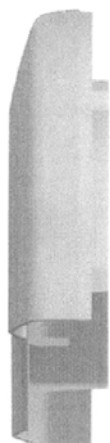

1.5



1.6



1.7



2.1



2.2



2.3



2.4

(55)

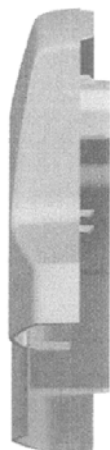

2.5



2.6



2.7



1.1



1.2



1.3

(51) 12/16.06**(11) 28360**

(15) 15.3.2017

(18) 23.9.2021

(21) 90-2016

(22) 23.9.2016

(31) SE 2016/0122

(32) 31.3.2016

(33) SE

(72) Hansèn Kristofer, Stockholm, SE; Macdonald Allan, Södertälje, SE; Lundgren Anders, Södertälje, SE; Larsson Mikael, Årsta, SE; Wedholm Anders, Torshälla, SE;

(73) Scania CV AB, Södertälje, SE;

(74) Bačík Kvetoslav, Ing., Nová Dubnica, SK;

(54) Blatník vozidla

Určenie výrobku:

Výrobky, v ktorých sú dizajny stelesnené, sú určené ako blatník vozidla.

(28) 2



1.4



1.5

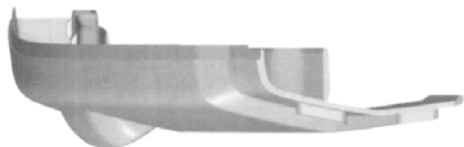

1.6



1.7



2.1



2.2



2.3



2.4



2.5

(55)



2.6



2.7



1.1

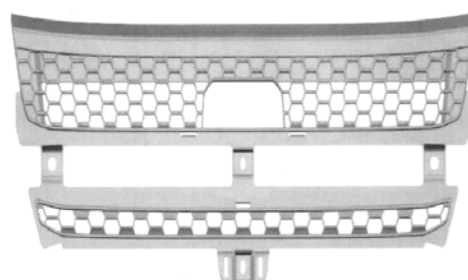

1.2

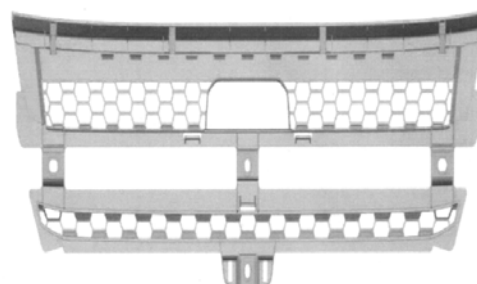

1.3



1.4

10(51) 12/16.11**(11) 28342**

(15) 13.3.2017

(18) 23.9.2021

(21) 72-2016

(22) 23.9.2016

(31) SE 2016/0106

(32) 31.3.2016

(33) SE

(72) Hansèn Kristofer, Stockholm, SE; Macdonald Allan, Södertälje, SE; Lundgren Anders, Södertälje, SE; Chowdhury Tuhin, Farsta, SE;

(73) SCANIA CV AB, Södertälje, SE;

(74) Bačík Kvetoslav, Ing., Nová Dubnica, SK;

(54) Horná čelná mriežka kabíny vozidla

Určenie výrobku:

Výrobok, v ktorom je dizajn stelesnený, je určený ako horná čelná mriežka kabíny vozidla.

(28) 1



1.5

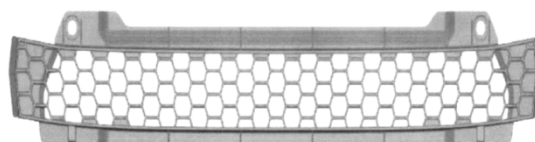

1.2

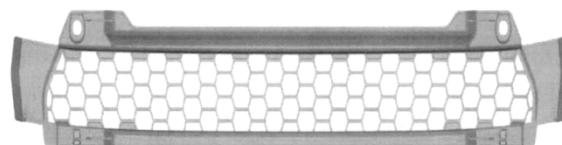

1.3



1.6



1.7



1.4



1.5

10(51) 12/16.11

(11) **28343**

(15) 13.3.2017

(18) 23.9.2021

(21) 73-2016

(22) 23.9.2016

(31) SE 2016/0109

(32) 31.3.2016

(33) SE

(72) Hansèn Kristofer, Stockholm, SE; Macdonald Allan, Södertälje, SE; Lundgren Anders, Södertälje, SE; Chowdhury Tuhin, Farsta, SE;

(73) SCANIA CV AB, Södertälje, SE;

(74) Bačík Kvetoslav, Ing., Nová Dubnica, SK;

(54) Ochranná mriežka kabíny vozidla

Určenie výrobku:

Výrobok, v ktorom je dizajn stelesnený, je určený ako ochranná mriežka kabíny vozidla.

(28) 1

(55)

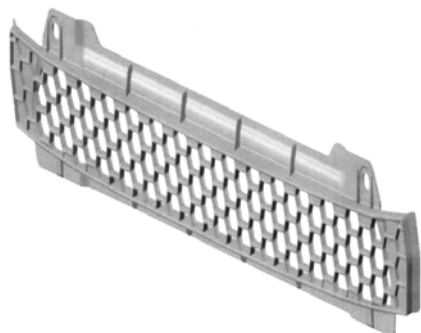

1.1



1.6



1.7

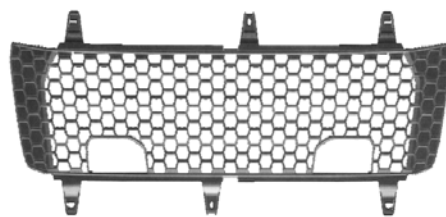

1.3

10(51) 12/16.11**(11) 28344**

(15) 13.3.2017

(18) 23.9.2021

(21) 74-2016

(22) 23.9.2016

(31) SE 2016/0111

(32) 31.3.2016

(33) SE

(72) Hansèn Kristofer, Stockholm, SE; Macdonald Allan, Södertälje, SE; Lundgren Anders, Södertälje, SE; Chowdhury Tuhin, Farsta, SE;

(73) SCANIA CV AB, Södertälje, SE;

(74) Bačík Kvetoslav, Ing., Nová Dubnica, SK;

(54) Stredná čelná mriežka kabíny vozidla

Určenie výrobku:

Výrobok, v ktorom je dizajn stelesnený, je určený ako stredná čelná mriežka kabíny vozidla.

(28) 1

(55)



1.4

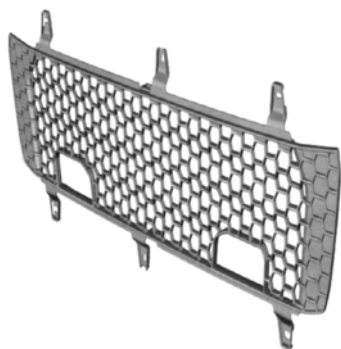

1.1



1.5

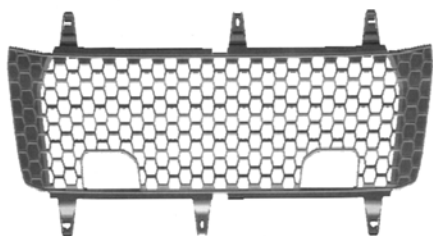

1.2



1.6



1.7

10(51) 12/16.11

(11) 28345

(15) 13.3.2017

(18) 23.9.2021

(21) 75-2016

(22) 23.9.2016

(31) SE 2016/0112

(32) 31.3.2016

(33) SE

(72) Hansèn Kristofer, Stockholm, SE; Macdonald Allan, Södertälje, SE; Lundgren Anders, Södertälje, SE; Chowdhury Tuhin, Farsta, SE;

(73) SCANIA CV AB, Södertälje, SE;

(74) Bačík Kvetoslav, Ing., Nová Dubnica, SK;

(54) **Horný čelný mriežkový panel kabíny vozidla**

Určenie výrobku:

Výrobok, v ktorom je dizajn stelesnený, je určený ako horný čelný mriežkový panel kabíny vozidla.

(28) 1

(55)

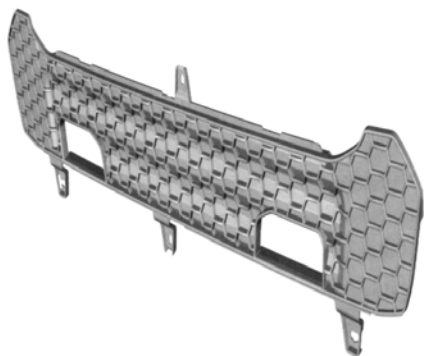

1.1

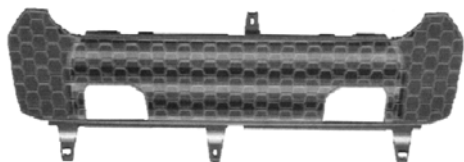

1.2

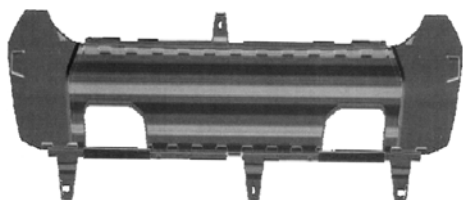

1.3



1.4



1.5



1.6



1.7

10(51) 12/16.11

(11) 28346

(15) 13.3.2017

(18) 23.9.2021

(21) 76-2016

(22) 23.9.2016

(31) SE 2016/0113

(32) 31.3.2016

(33) SE

(72) Hansèn Kristofer, Stockholm, SE; Macdonald Allan, Södertälje, SE; Lundgren Anders, Södertälje, SE; Larsson Mikael, Årsta, SE; Chowdhury Tuhin, Farsta, SE;

(73) SCANIA CV AB, Södertälje, SE;

(74) Bačík Kvetoslav, Ing., Nová Dubnica, SK;

(54) Horný čelný mriežkový panel kabíny vozidla

Určenie výrobku:

Výrobok, v ktorom je dizajn stelesnený, je určený ako horný čelný mriežkový panel kabíny vozidla.

(28) 1

(55)

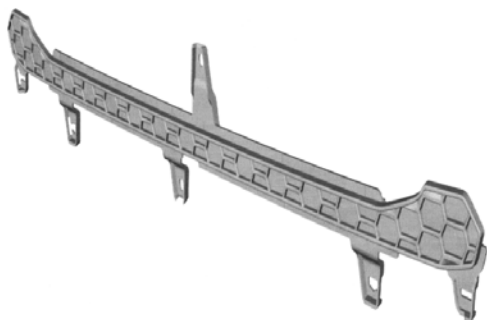

1.1

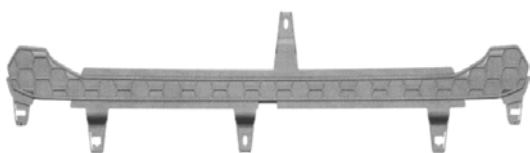

1.2

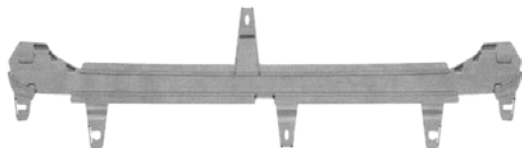

1.3



1.4



1.5



1.6



1.7

10(51) 12/16.11

(11) 28347

(15) 13.3.2017

(18) 23.9.2021

(21) 77-2016

(22) 23.9.2016

(31) SE 2016/0114

(32) 31.3.2016

(33) SE

(72) Hansèn Kristofer, Stockholm, SE; Macdonald Allan, Södertälje, SE; Lundgren Anders, Södertälje, SE; Chowdhury Tuhin, Farsta, SE;

(73) SCANIA CV AB, Södertälje, SE;

(74) Bačík Kvetoslav, Ing., Nová Dubnica, SK;

(54) Horný čelný mriežkový panel kabíny vozidla

Určenie výrobku:

Výrobok, v ktorom je dizajn stelesnený, je určený ako horný čelný mriežkový panel kabíny vozidla.

(28) 1

(55)

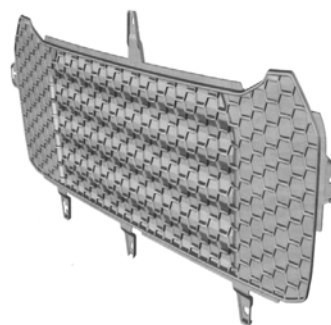

1.1

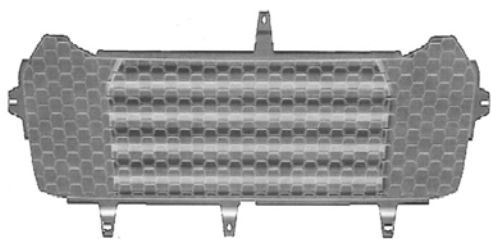

1.2

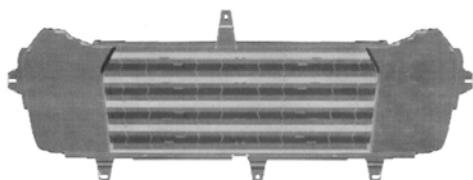

1.3



1.4



1.5



1.6



1.7

10(51) 12/16.11

(11) 28348

(15) 13.3.2017

(18) 23.9.2021

(21) 78-2016

(22) 23.9.2016

(31) SE 2016/0115

(32) 31.3.2016

(33) SE

(72) Hansèn Kristofer, Stockholm, SE; Macdonald Allan, Södertälje, SE; Lundgren Anders, Södertälje, SE; Larsson Mikael, Årsta, SE; Berglund Sofie, Sundbyberg, SE;

(73) SCANIA CV AB, Södertälje, SE;

(74) Bačík Kvetoslav, Ing., Nová Dubnica, SK;

(54) Dolná čelná mriežka kabíny vozidla

Určenie výrobku:

Výrobky, v ktorých sú dizajny stelesnené, sú určené na dolnú čelnú mriežku kabíny vozidla.

(28) 2

(55)

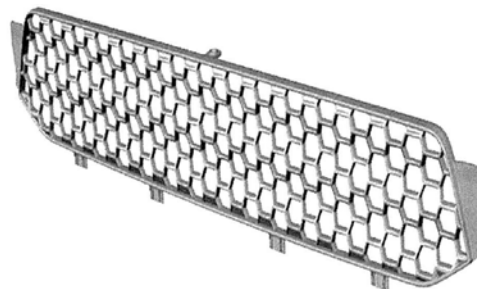

1.1

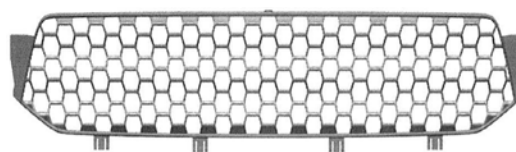

1.2

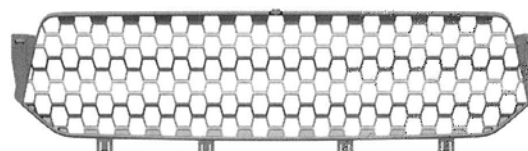

1.3

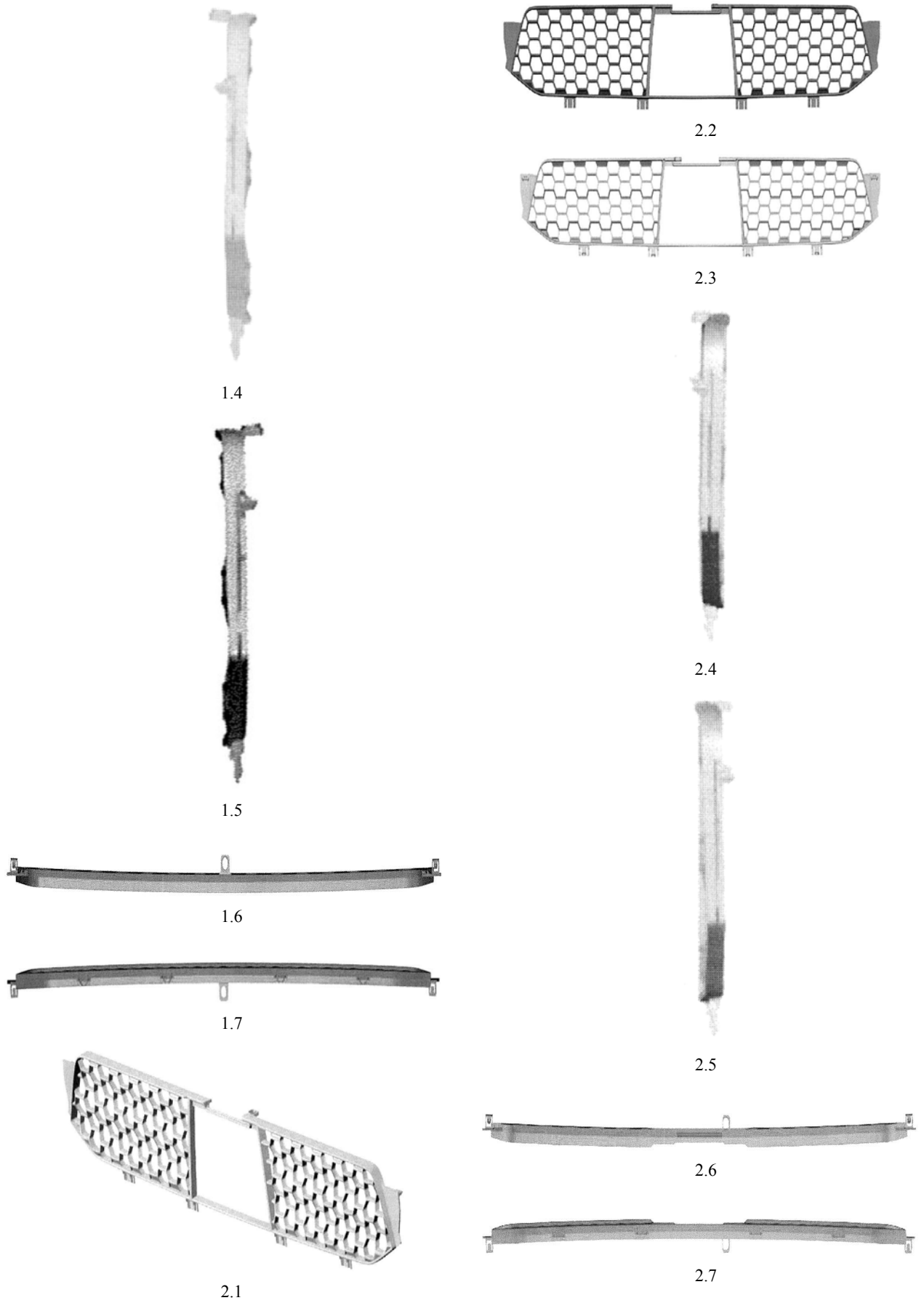

10(51) 12/16.11

(11) 28349

(15) 13.3.2017

(18) 23.9.2021

(21) 79-2016

(22) 23.9.2016

(31) SE 2016/0116

(32) 31.3.2016

(33) SE

(72) Hansèn Kristofer, Stockholm, SE; Macdonald Allan, Södertälje, SE; Lundgren Anders, Södertälje, SE; Chowdhury Tuhin, Farsta, SE;

(73) SCANIA CV AB, Södertälje, SE;

(74) Bačík Kvetoslav, Ing., Nová Dubnica, SK;

(54) **Dolná čelná mriežka kabíny vozidla**

Určenie výrobku:

Výrobok, v ktorom je dizajn stelesnený, je určený ako dolná čelná mriežka kabíny vozidla.

(28) 1

(55)

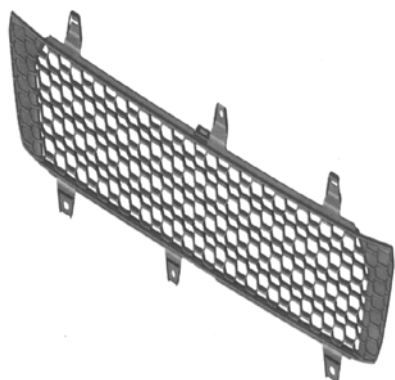

1.1

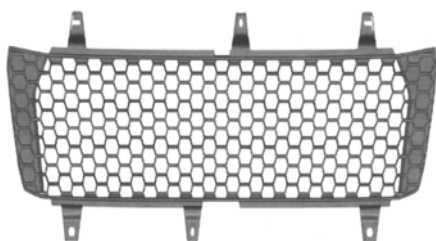

1.2

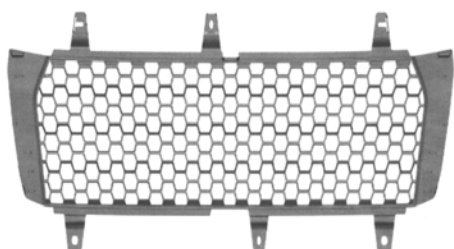

1.3



1.4



1.5



1.6



1.7

10(51) 12/16.11

(11) 28350

(15) 13.3.2017

(18) 23.9.2021

(21) 80-2016

(22) 23.9.2016

(31) SE 2016/0117

(32) 31.3.2016

(33) SE

(72) Hansèn Kristofer, Stockholm, SE; Macdonald Allan, Södertälje, SE; Lundgren Anders, Södertälje, SE; Chowdhury Tuhin, Farsta, SE;

(73) SCANIA CV AB, Södertälje, SE;

(74) Bačík Kvetoslav, Ing., Nová Dubnica, SK;

(54) Čelný vzduchový panel kabíny vozidla

Určenie výrobku:

Výrobky, v ktorých sú dizajny stelesnené, sú určené na čelný vzduchový panel kabíny vozidla.

(28) 2

(55)



1.3



1.1



1.4



1.2



1.5

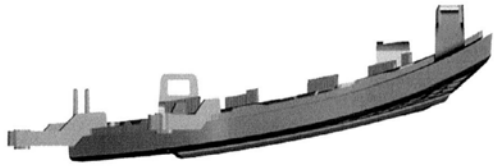

1.6

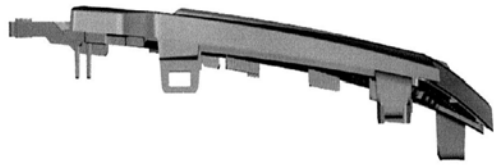

1.7



2.1



2.2



2.3



2.4

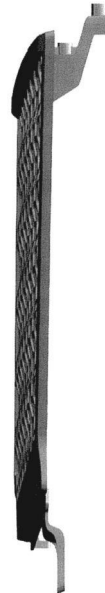

2.5

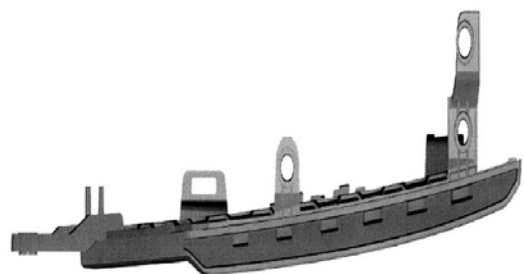

2.6

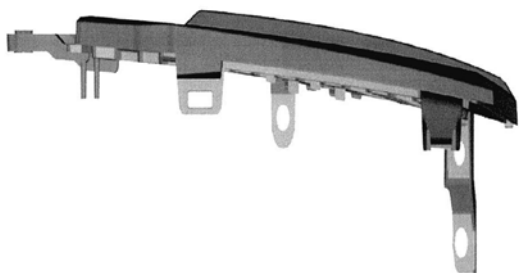

2.7

10(51) 12/16.11**(11) 28351**

(15) 13.3.2017

(18) 23.9.2021

(21) 81-2016

(22) 23.9.2016

(31) SE 2016/0129

(32) 31.3.2016

(33) SE

(72) Hansèn Kristofer, Stockholm, SE; Macdonald Allan, Södertälje, SE; Lundgren Anders, Södertälje, SE; Thyrén Sebastian, Stockholm, SE;

(73) SCANIA CV AB, Södertälje, SE;

(74) Bačík Kvetoslav, Ing., Nová Dubnica, SK;

(54) Krycí panel kabíny vozidla

Určenie výrobku:

Výrobok, v ktorom je dizajn stelesnený, je určený ako krycí panel kabíny vozidla.

(28) 1

(55)

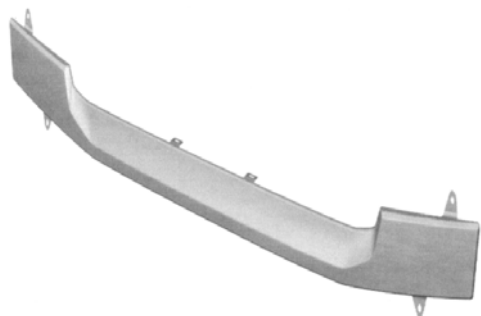

1.1

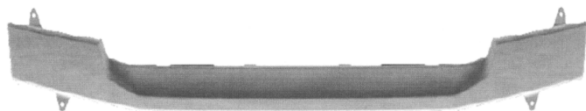

1.2

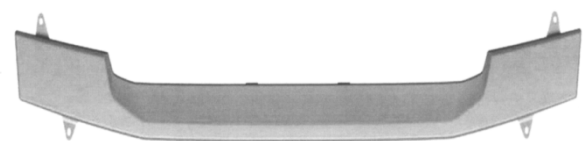

1.3



1.4



1.5



1.6



1.7

10(51) 12/16.11**(11) 28352**

(15) 14.3.2017

(18) 23.9.2021

(21) 82-2016

(22) 23.9.2016

(31) SE 2016/0101

(32) 31.3.2016

(33) SE

(72) Hansèn Kristofer, Stockholm, SE; Macdonald Allan, Södertälje, SE; Lundgren Anders, Södertälje, SE; Thyrén Sebastian, Stockholm, SE;

(73) SCANIA CV AB, Södertälje, SE;

(74) Bačík Kvetoslav, Ing., Nová Dubnica, SK;

(54) Čelný panel kabíny vozidla

Určenie výrobku:

Výrobok, v ktorom je dizajn stelesnený, je určený ako čelný panel kabíny vozidla.

(28) 1
(55)



1.1



1.2



1.3



1.4



1.5



1.6



1.7

10(51) 12/16.11

(11) 28353

(15) 14.3.2017

(18) 23.9.2021

(21) 83-2016

(22) 23.9.2016

(31) SE 2016/0102

(32) 31.3.2016

(33) SE

(72) Hansèn Kristofer, Stockholm, SE; Macdonald Allan, Södertälje, SE; Lundgren Anders, Södertälje, SE; Thyrén Sebastian, Stockholm, SE;

(73) SCANIA CV AB, Södertälje, SE;

(74) Bačík Kvetoslav, Ing., Nová Dubnica, SK;

(54) Doska čelného panelu kabíny vozidla

Určenie výrobku:

Výrobky, v ktorých sú dizajny stelesnené, sú určené ako doska čelného panelu kabíny vozidla.

(28) 2

(55)

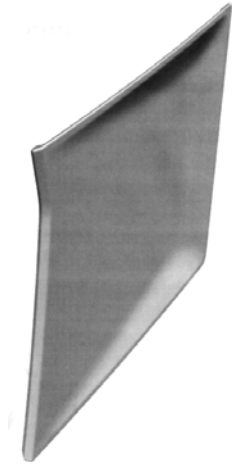

1.1

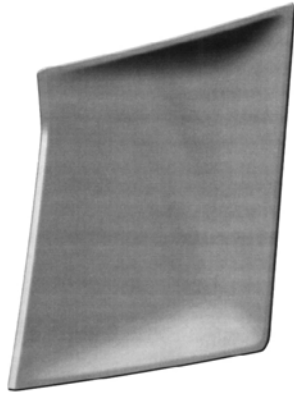

1.2

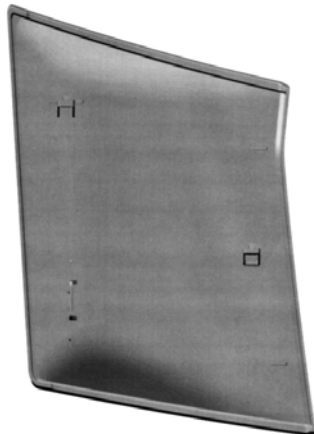

1.3



1.4



1.5

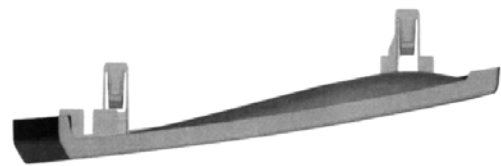

1.6



1.7



2.1

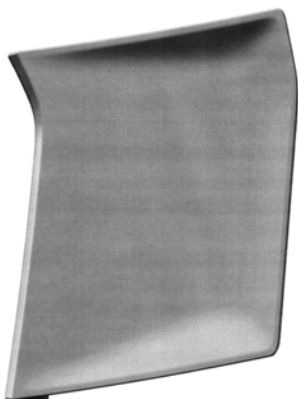

2.2



2.3



2.4



2.5

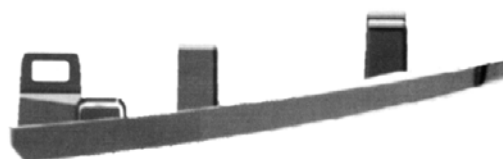

2.6

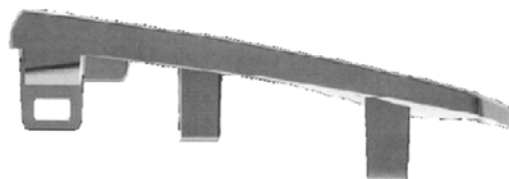

2.7

10(51) 12/16.11

(11) 28354

(15) 14.3.2017

(18) 23.9.2021

(21) 84-2016

(22) 23.9.2016

(31) SE 2016/0103

(32) 31.3.2016

(33) SE

(72) Hansèn Kristofer, Stockholm, SE; Macdonald Allan, Södertälje, SE; Lundgren Anders, Södertälje, SE; Thyrén Sebastian, Stockholm, SE;

(73) SCANIA CV AB, Södertälje, SE;

(74) Bačík Kvetoslav, Ing., Nová Dubnica, SK;

(54) **Čelný panel kabíny vozidla**

Určenie výrobku:

Výrobok, v ktorom je dizajn stelesnený, je určený ako čelný panel kabíny vozidla.

(28) 1

(55)

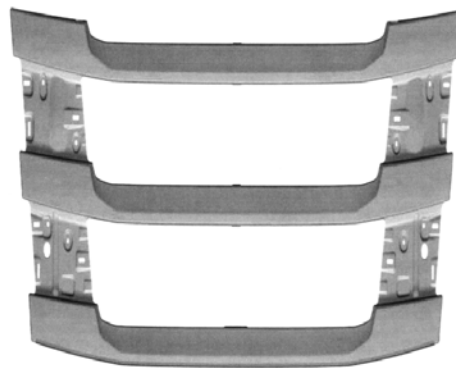

1.3

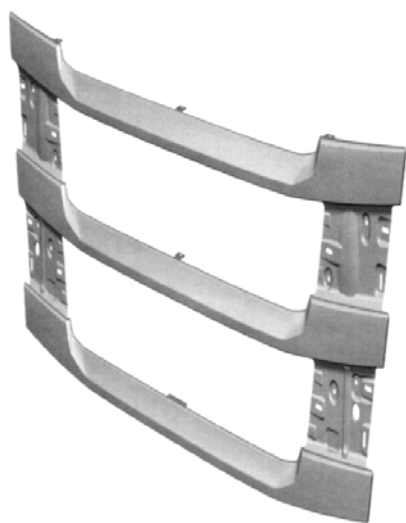

1.1



1.4

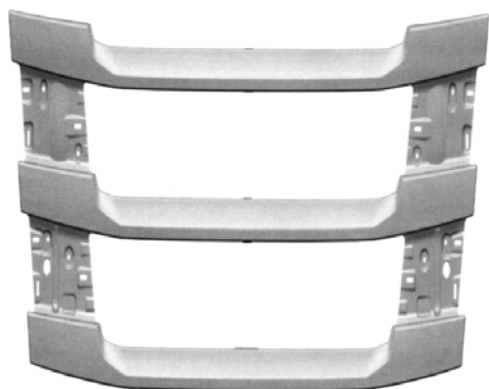

1.2



1.5



1.6



1.7

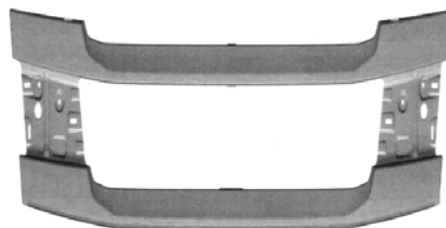

1.3

10(51) 12/16.11

(11) **28355**

(15) 14.3.2017

(18) 23.9.2021

(21) 85-2016

(22) 23.9.2016

(31) SE 2016/0090

(32) 31.3.2016

(33) SE

(72) Hansèn Kristofer, Stockholm, SE; Macdonald Allan, Södertälje, SE; Lundgren Anders, Södertälje, SE; Thyrén Sebastian, Stockholm, SE;

(73) SCANIA CV AB, Södertälje, SE;

(74) Bačík Kvetoslav, Ing., Nová Dubnica, SK;

(54) Čelný panel kabíny vozidla

Určenie výrobku:

Výrobok, v ktorom je dizajn stelesnený, je určený ako čelný panel kabíny vozidla.

(28) 1

(55)



1.4

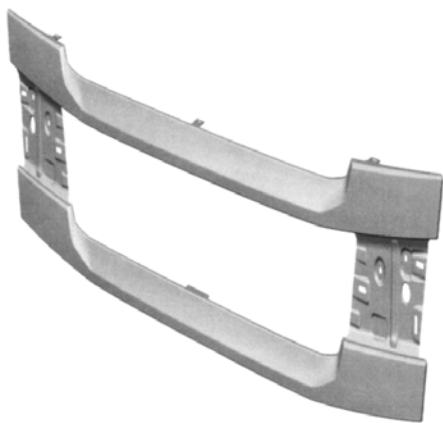

1.1

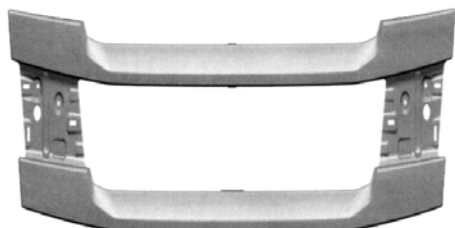

1.2



1.5



1.6



1.7

10(51) 12/16.11**(11) 28356**

(15) 14.3.2017

(18) 23.9.2021

(21) 86-2016

(22) 23.9.2016

(31) SE 2016/0118

(32) 31.3.2016

(33) SE

(72) Hansèn Kristofer, Stockholm, SE; Macdonald Allan, Södertälje, SE; Lundgren Anders, Södertälje, SE; Larsson Mikael, Årsta, SE; Loberg Viktor, Stockholm, SE; Rehnmark Mikaela, Huddinge, SE;

(73) SCANIA CV AB, Södertälje, SE;

(74) Bačík Kvetoslav, Ing., Nová Dubnica, SK;

(54) Čelná mriežka kabíny vozidla

Určenie výrobku:

Výrobok, v ktorom je dizajn stelesnený, je určený ako čelná mriežka kabíny vozidla.

(28) 1

(55)



1.1

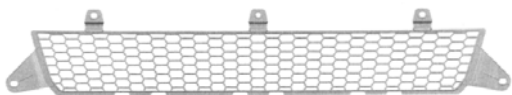

1.2

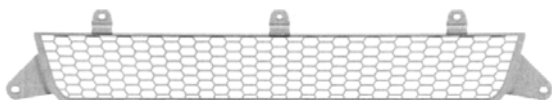

1.3



1.4



1.5



1.6



1.7

10(51) 12/16.11**(11) 28368**

(15) 21.3.2017

(18) 9.11.2021

(21) 5015-2016

(22) 9.11.2016

(31) PVZ 2016-40663

(32) 20.6.2016

(33) CZ

(72) Kabaň Jozef, Mladá Boleslav, CZ;

(73) ŠKODA AUTO a.s., Mladá Boleslav, CZ;

(74) ROTT, RŮŽIČKA & GUTTMANN, Bratislava, SK;

(54) Súčasti automobilu

Určenie výrobku:

Výrobky, v ktorých budú dizajny stelesnené, sú vybrané súčasti karosérie automobilu.

(28) 8

(55)



1.1



1.2



1.3

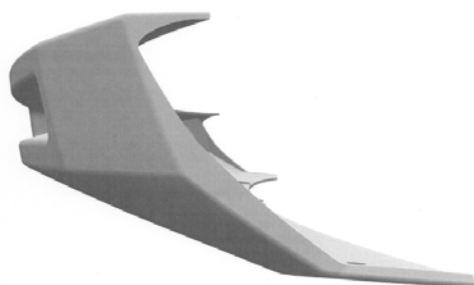

1.4

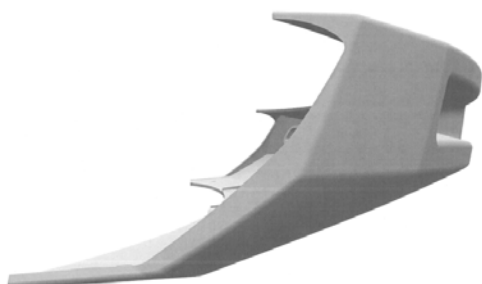

1.5

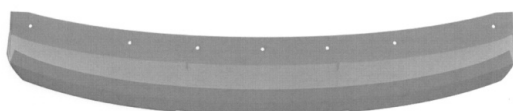

1.6



1.7



2.1

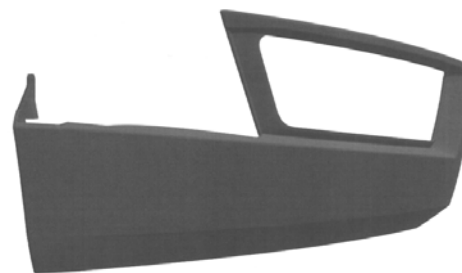

2.2

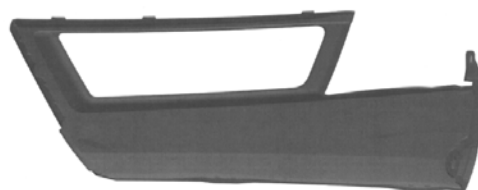

2.3

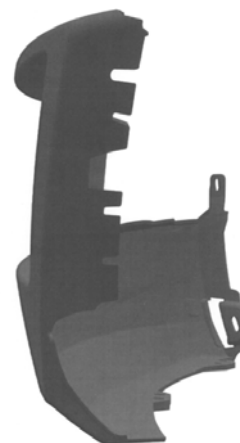

2.4



2.5



2.6



3.1

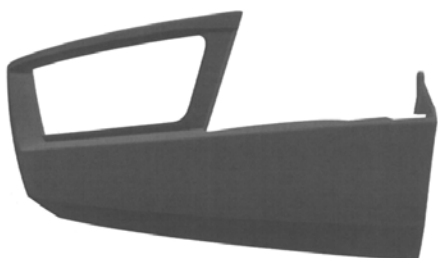

3.2



3.3

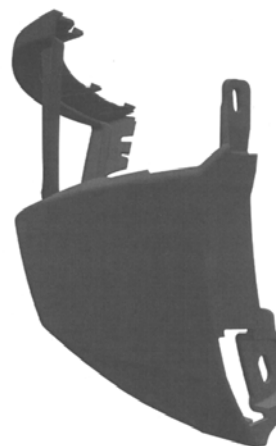

3.4

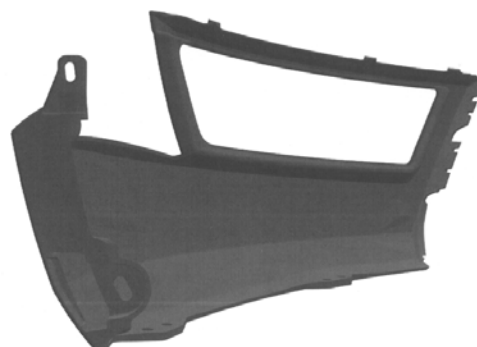

3.5



3.6



3.7



4.1



4.2



4.3

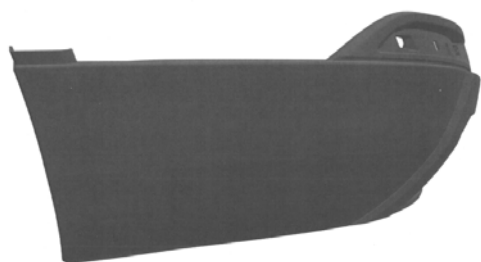

4.4

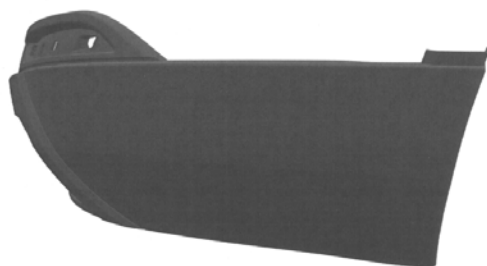

4.5



4.6



4.7



5.1



5.2



5.3



5.4



5.5



5.6



5.7



6.1



6.2



6.3



6.4



6.5

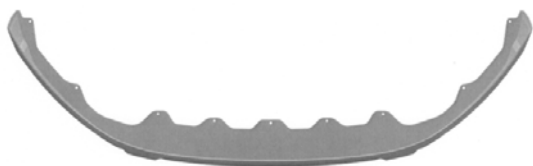

6.6



6.7



7.1

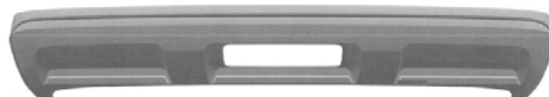

7.2



7.3

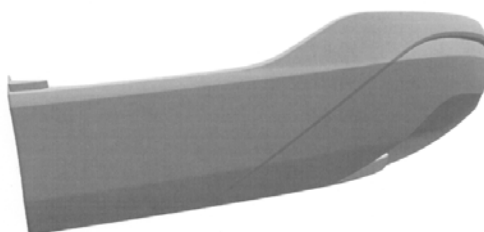

7.4

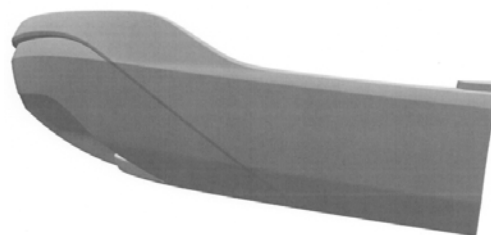

7.5



7.6



7.7

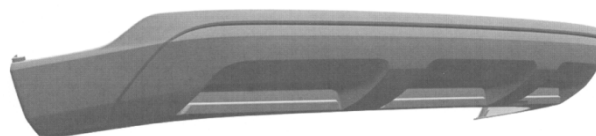

8.1



8.2

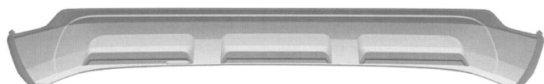

8.3

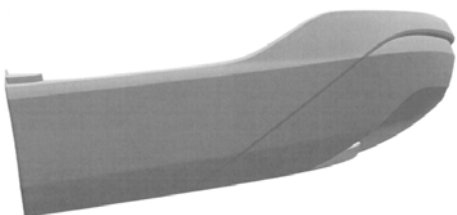

8.4

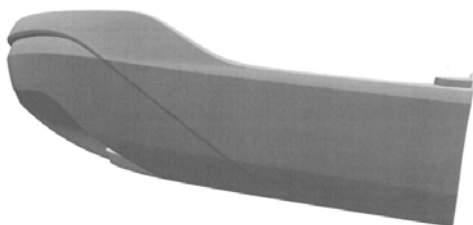

8.5



8.6



8.7

(72) Hansèn Kristofer, Stockholm, SE; Macdonald Allan, Södertälje, SE; Lundgren Anders, Södertälje, SE; Larsson Mikael, Årsta, SE; Olofsson Markus, Stockholm, SE;

(73) Scania CV AB, Södertälje, SE;

(74) Bačík Kvetoslav, Ing., Nová Dubnica, SK;

(54) Kryt schránky batérie vozidla

Určenie výrobku:

Výrobok, v ktorom je dizajn stelesnený, je určený ako kryt schránky batérie vozidla.

(28) 1

(55)



1.1

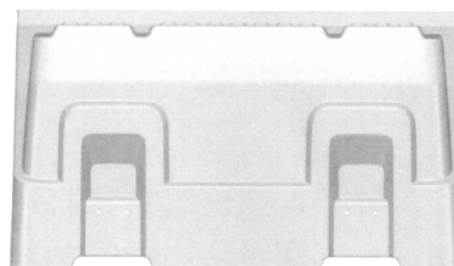

1.2

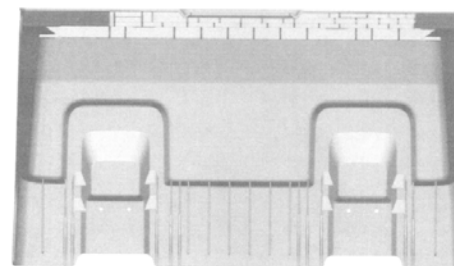

1.3

10(51) 12/16.13

(11) 28361

(15) 15.3.2017

(18) 23.9.2021

(21) 91-2016

(22) 23.9.2016

(31) SE 2016/0125

(32) 31.3.2016

(33) SE

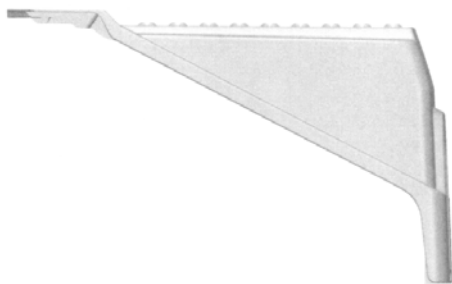

1.4

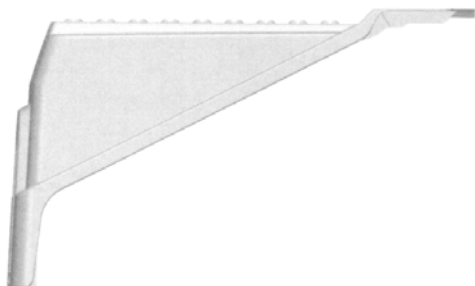

1.5

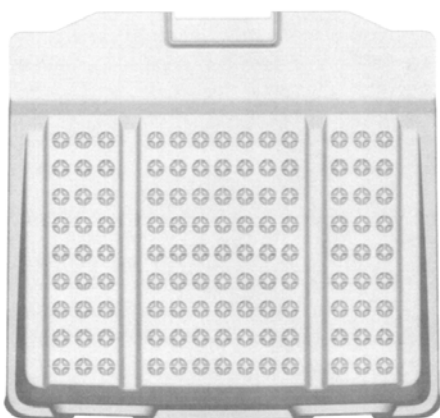

1.6

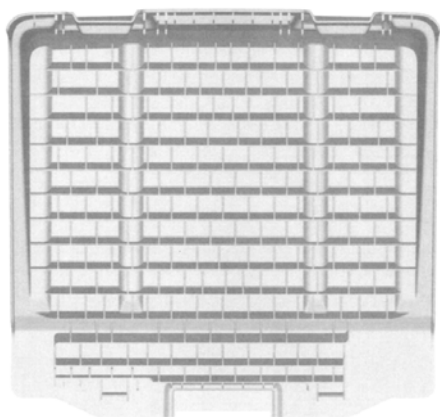

1.7

10(51) 14/03.06

(11) 28366

(15) 20.3.2017

(18) 11.10.2021

(21) 128-2016

(22) 11.10.2016

(72) Hlúšek Roman, Papradno, SK;

(73) Hlúšek Roman, Papradno, SK;

(74) Kubinyi Peter, Trenčín, SK;

(54) Zosilňovač, diaľkové ovládanie zosilňovača, ovládací prvok zosilňovača a kryt exponovaného komponentu zosilňovača

Určenie výrobku:

Výrobok, v ktorom je dizajn stelesnený alebo na ktorom je použitý je zosilňovač, diaľkové ovládanie zosilňovača, ovládací prvok zosilňovača a kryt exponovaného komponentu zosilňovača.

(28) 4

(55)



1.1

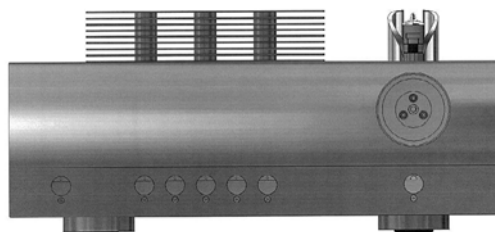

1.2

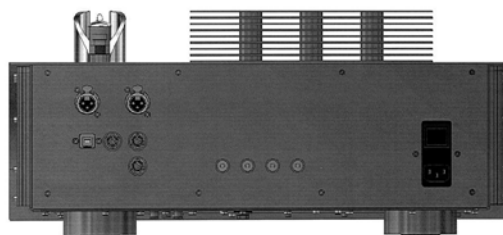

1.3

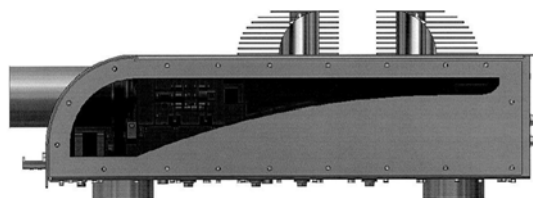

1.4

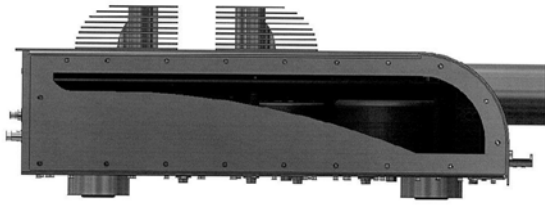

1.5

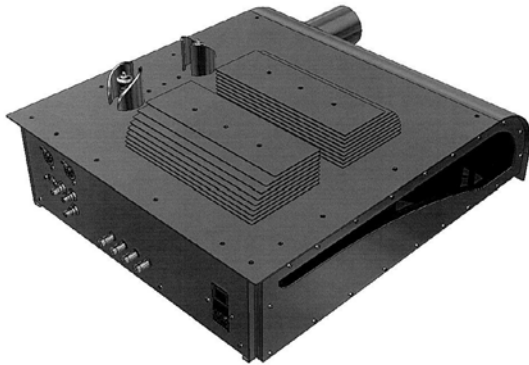

1.6

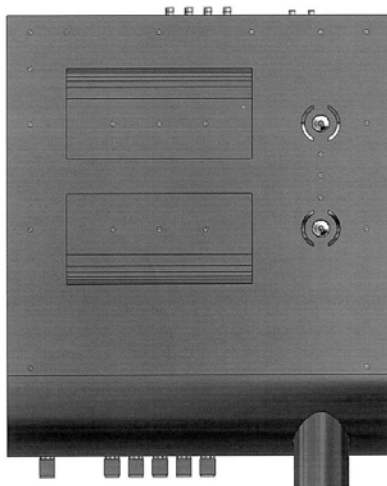

1.7

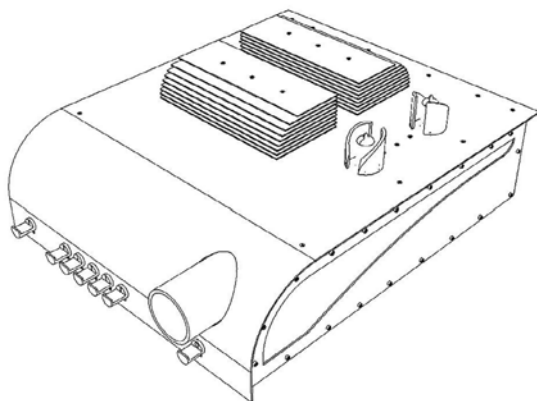

1.8

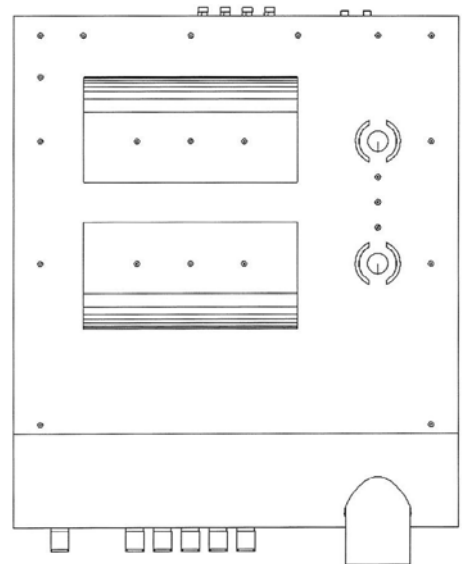

1.9

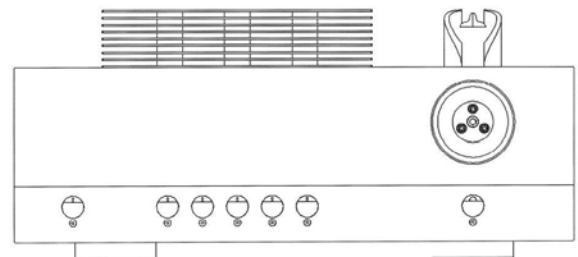

1.10

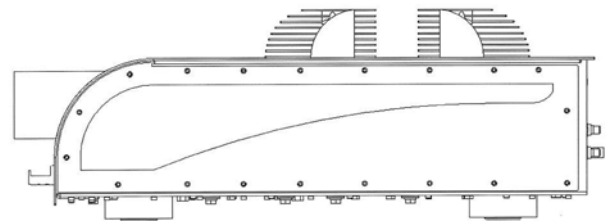

1.11



1.12

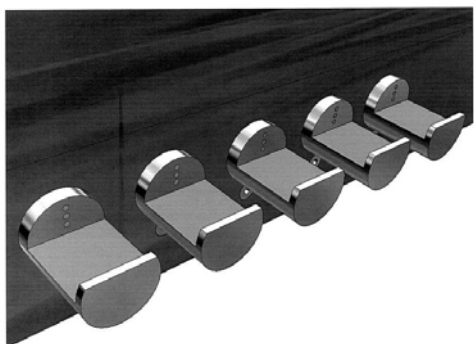

1.13

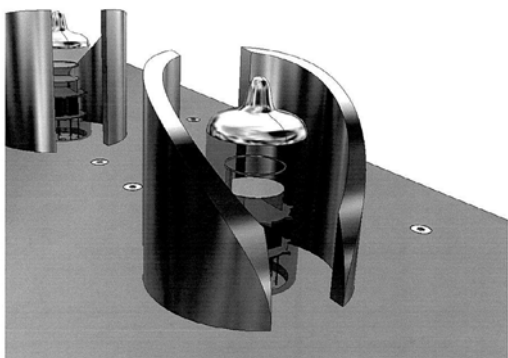

1.14

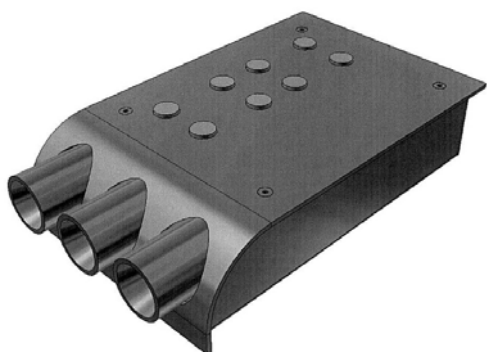

2.1

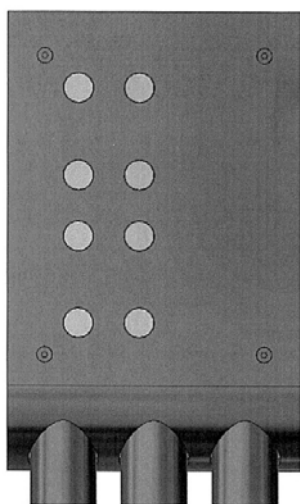

2.2

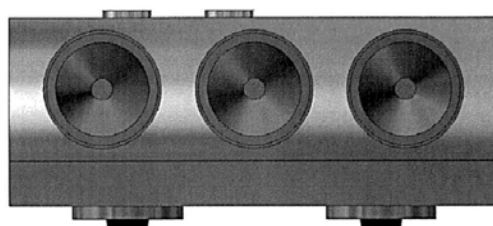

2.3

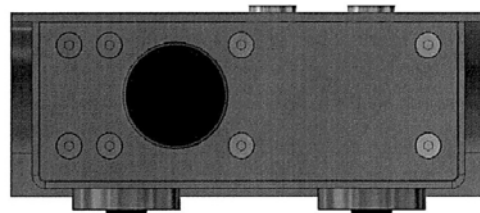

2.4

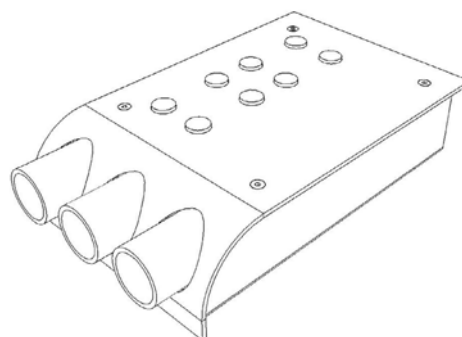

2.5

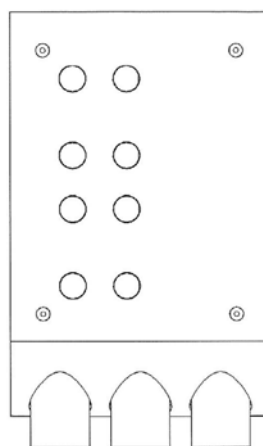

2.6

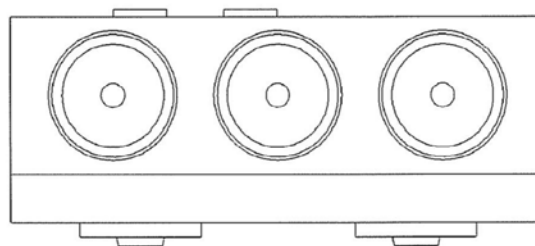

2.7

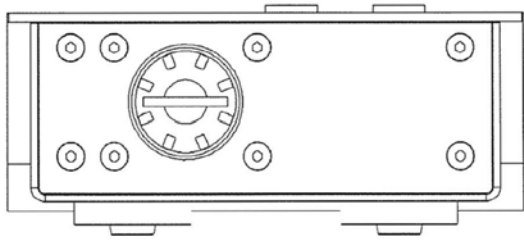

2.8

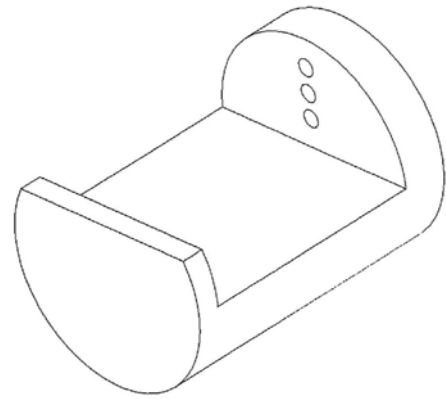

3.4

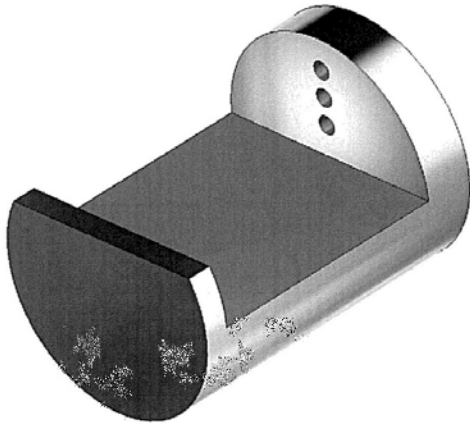

3.1

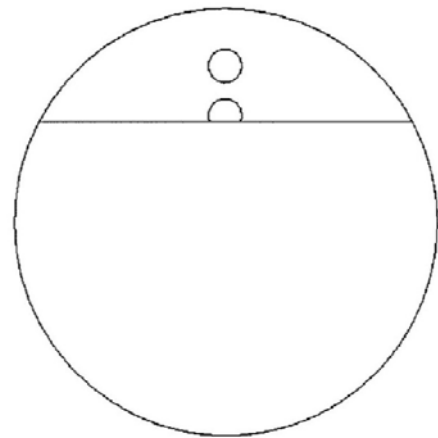

3.5

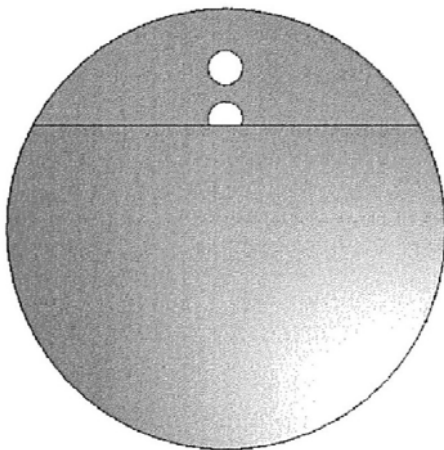

3.2

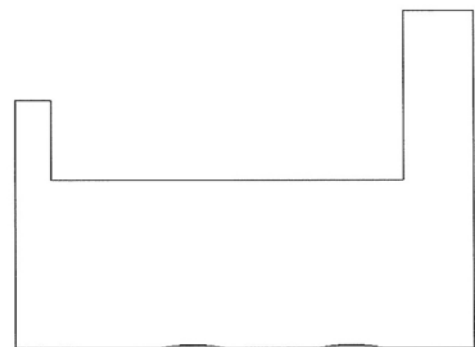

3.6

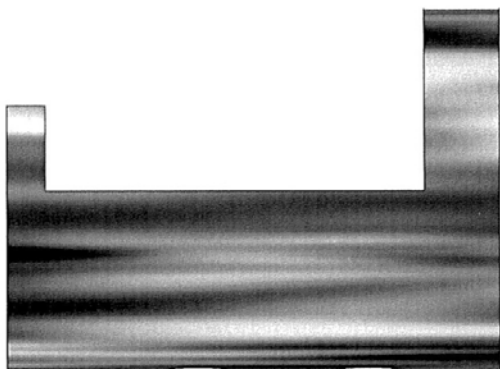

3.3



4.1

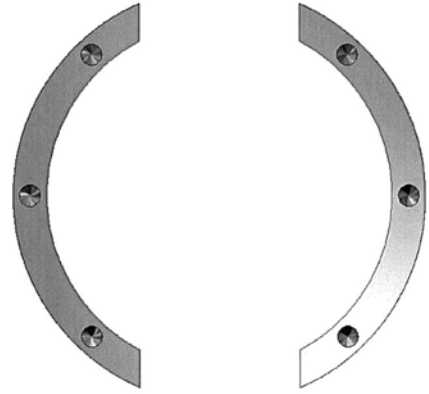

4.4



4.2

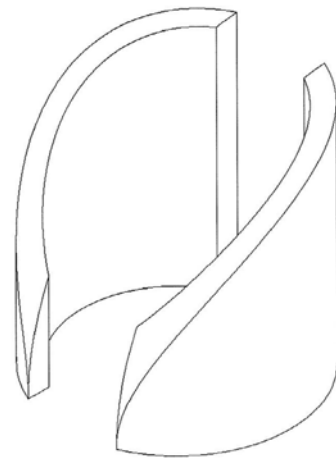

4.5



4.3

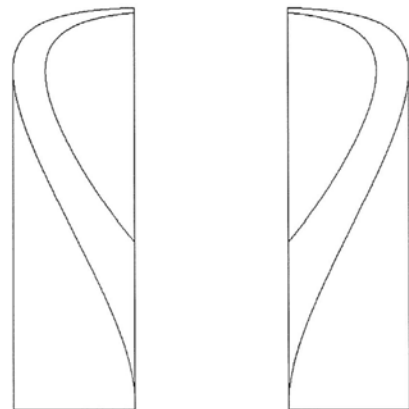

4.6

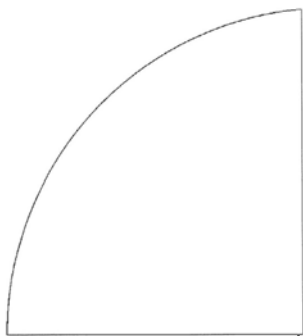

4.7

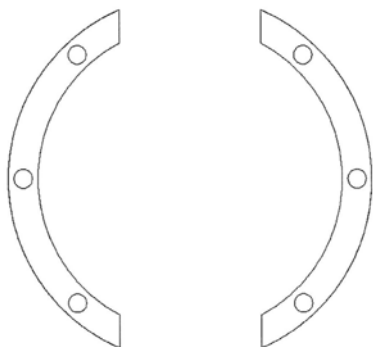

4.8

(51) 26/05.04

(11) 28367

(15) 20.3.2017

(18) 14.9.2021

(21) 71-2016

(22) 14.9.2016

(72) Ivanič Peter, Banská Štiavnica, SK;

(73) Ivanič Peter, Banská Štiavnica, SK;

(54) **Lampa vyrobená z nahrubo otesaného kusa dreva**

Určenie výrobku:

Výrobok, v ktorom je stelesnený dizajn, je určený ako svietidlo.

(28) 2

(55)



1.1



1.2

10(51) 19/08.01

(11) 28365

(15) 20.3.2017

(18) 10.10.2021

(21) 127-2016

(22) 10.10.2016

(73) Potraviny FRESH s.r.o., Košice, SK;

(74) Advokátska kancelária VASIL, ŠIMONOVÍČ & partners, s.r.o., Košice, SK;

(54) **Titulná strana časopisu**

Určenie výrobku:

Výrobok, v ktorom je dizajn stelesnený, je určený ako titulná strana časopisu.

(28) 1

(55)

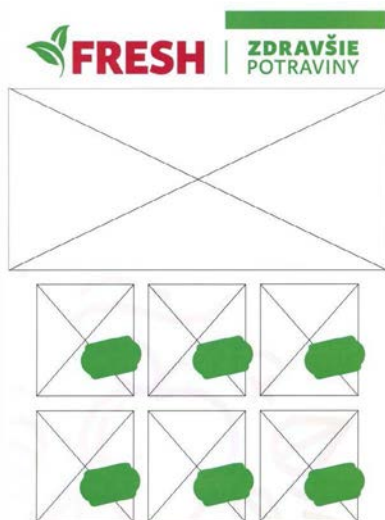

1.1



1.3



2.2



1.4



2.3

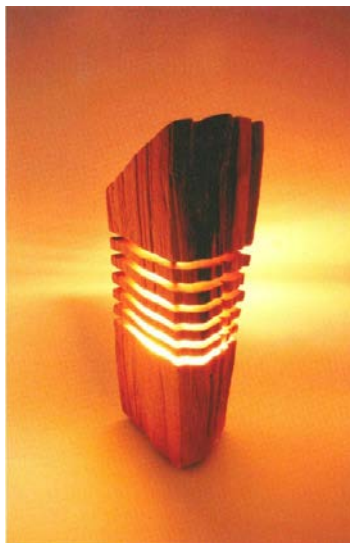

2.1

(51)	(11)	(51)	(11)	(51)	(11)	(51)	(11)
05/05.04	28364	12/16.06	28360	12/16.11	28349	12/16.11	28368
06/03.02	28363	12/16.11	28342	12/16.11	28350	12/16.13	28361
12/11.03	28362	12/16.11	28343	12/16.11	28351	14/03.06	28366
12/16.02	28370	12/16.11	28344	12/16.11	28352	19/08.01	28365
12/16.04	28369	12/16.11	28345	12/16.11	28353	26/05.04	28367
12/16.06	28357	12/16.11	28346	12/16.11	28354		
12/16.06	28358	12/16.11	28347	12/16.11	28355		
12/16.06	28359	12/16.11	28348	12/16.11	28356		

MK4Q Zaniknuté zapísané dizajny uplynutím doby platnosti

(11)	(58)	(11)	(58)	(11)	(58)	(11)	(58)
26519	13.02.2017	26530	27.02.2017	27778	01.07.2016	27781	22.07.2016
26520	15.02.2017	27758	08.07.2016	27780	15.07.2016	27789	22.07.2016
26528	21.02.2017	27759	14.07.2016				

ND4Q Predĺženie platnosti zapísaných dizajnov

(11)	(51)	(11)	(51)
27422	05/06.00	27910	09/01.03
27839	25/03.11	27911	09/01.01
27904	07/04.06	27919	09/01.01

(51) 05/06.00, 12/99.00**(11) 27422**

(15) 31.1.2008

(18) 11.4.2022

(21) 21-2007

(22) 11.4.2007

(73) TURČAN DELTA, s.r.o., Košľany nad Turcom, SK;

(54) Svetloodrazová tabuľka s evidenčným číslom motorových a prípojných vozidiel I.

Určenie výrobku:

Svetloodrazová tabuľka s evidenčným číslom motorových a prípojných vozidiel I. sa umiestňuje na vonkajšom povrchu alebo za sklom kabíny motorových a prípojných vozidiel a slúži po umiestnení konkrétneho evidenčného čísla v jej vyznačených obdĺžnikoch na vonkajšiu identifikáciu a evidenciu cestných motorových vozidiel určených na dopravu osôb alebo vecí, a/alebo prípojných a zvláštnych vozidiel.

9 (51) 07/04.06**(11) 27904**

(15) 21.2.2013

(18) 12.1.2022

(21) 5002-2012

(22) 12.1.2012

(73) VITANA, a. s., Byšice, CZ;

(54) Mlynček na korenie a mlecia hlava

Určenie výrobku:

Výrobok, v ktorom je dizajn stelesnený alebo na ktorom bude aplikovaný, je určený ako mlynček na korenie s hlavou na mletie.

9 (51) 09/01.01**(11) 27911**

(15) 11.3.2013

(18) 25.5.2022

(21) 5019-2012

(22) 25.5.2012

(73) VITANA, a. s., Byšice, CZ;

(54) Fľaša

Určenie výrobku:

Výrobok, v ktorom je dizajn stelesnený alebo na ktorom bude aplikovaný, je plastová fľaša (750 ml).

9 (51) 09/01.01**(11) 27919**

(15) 28.3.2013

(18) 25.5.2022

(21) 5018-2012

(22) 25.5.2012

(73) VITANA, a. s., Byšice, CZ;

(54) Fľaštička

Určenie výrobku:

Výrobok, v ktorom je dizajn stelesnený alebo na ktorom bude aplikovaný, je fľaštička na tekuté korenie (170 ml).

9 (51) 09/01.03**(11) 27910**

(15) 11.3.2013

(18) 12.1.2022

(21) 5003-2012

(22) 12.1.2012

(73) VITANA, a. s., Byšice, CZ;

(54) Téglik na potraviny

Určenie výrobku:

Výrobok, v ktorom je dizajn stelesnený alebo na ktorom bude aplikovaný, je určený ako téglik na potraviny.

- (51) 25/03.11
(11) 27839
(15) 25.7.2012
(18) 17.4.2022
(21) 25-2012
(22) 17.4.2012
(73) Turoň Anton, Ing., Žilina, SK; Rohoň Luboš, Dačov Lom, SK;
- (54) **Strelecko-taktický objekt pre CQB**
Určenie výrobku:
Strelecko-taktický objekt pre CQB (Close Quarter Battle) umožňuje výcvik taktiky malých vojenských alebo policajných jednotiek operujúcich vnútri budov s možnosťou použitia ostrej strelby z ručných palných zbraní.
-

(51)	(11)	(51)	(11)
05/06.00	27422	09/01.01	27919
07/04.06	27904	09/01.03	27910
09/01.01	27911	25/03.11	27839

ČASŤ

OCHRANNÉ ZNÁMKY

Číselné kódy na označovanie bibliografických údajov (Štandard WIPO ST. 60)

- | | | | |
|-------|---|-------|--|
| (111) | Číslo zápisu | (554) | Trojrozmerná známka |
| (141) | Dátum zániku | (580) | Dátum zápisu akejkoľvek transakcie v súvislosti s prihláškou alebo zápisom ochrannej známky do registra, napr. zmena majiteľa, zmena mena alebo adresy, zrieknutie sa známky atď. (účinnosť) |
| (151) | Dátum zápisu | (591) | Údaje o uplatňovaných farbách |
| (156) | Dátum obnovy | (641) | Číslo a dátum podania prihlášky ochrannej známky Európskej únie, premenou ktorej vznikla prihláška národnej ochrannej známky |
| (180) | Predpokladaný dátum uplynutia platnosti zápisu/-obnovy | (646) | Číslo a dátum podania ochrannej známky Európskej únie, premenou ktorej vznikla prihláška národnej ochrannej známky |
| (210) | Číslo prihlášky | (731) | Meno a adresa prihlasovateľa (-ov) |
| (220) | Dátum podania prihlášky | (732) | Meno a adresa majiteľa (-ov) |
| (310) | Číslo prioritnej prihlášky | (740) | Meno a adresa zástupcu (-ov) |
| (320) | Dátum podania prioritnej prihlášky | (770) | Meno a adresa predchádzajúceho prihlasovateľa (-ov) alebo majiteľa (-ov) (v prípade zmeny vlastníctva) |
| (330) | Krajina alebo regionálna organizácia priority | (771) | Predchádzajúce meno alebo adresa prihlasovateľa (-ov) alebo majiteľa (-ov) (v prípade zmeny údajov) |
| (340) | Údaje o čiastočnej prioritě | (791) | Meno a adresa držiteľa (-ov) licencie |
| (350) | Dátum práva z prihlášky, z ktorej sa uplatňuje seniorita | (793) | Podmienky a obmedzenia licencie |
| (360) | Zoznam tovarov a služieb, na ktoré sa vzťahuje čiastočná seniorita | (800) | Číslo a dátum medzinárodného zápisu |
| (442) | Dátum zverejnenia prihlášky po prieskume | (881) | Číslo a dátum zápisu ochrannej známky nahradenej medzinárodným zápisom |
| (450) | Dátum oznámenia o zápise ochrannej známky | | |
| (510) | Zoznam tovarov a/alebo služieb, ak neboli zatriedené/bez použitia triedenia | | |
| (511) | Medzinárodné triedenie tovarov a/alebo služieb, a/alebo zoznam zatriedených tovarov a/alebo služieb | | |
| (540) | Reprodukcia známky | | |
| (551) | Údaje o kolektívnej známke | | |

Poznámka:

Číslo uvádzané pred kódom (511) znamená verziu Medzinárodného triedenia tovarov a služieb na zápis ochranných známk (Niceské triedenie), podľa ktorej bola prihláška ochrannej známky zatriedená v deň jej podania na úrade. Od roku 2013 sa Niceské triedenie aktualizuje každý rok a vstupuje do platnosti vždy 1. januára príslušného roka. Prihlášky podané v roku 2017 sa zatriedujú podľa verzie 11. vydania triedenia, ktorá vstúpila do platnosti 1. januára 2017 s označením NCL (11-2017).

Zverejnené prihlášky ochranných známk

(210)	(210)	(210)	(210)
1050-2014	2041-2016	2468-2016	2616-2016
2038-2015	2044-2016	2474-2016	2618-2016
2065-2015	2045-2016	2475-2016	2620-2016
2173-2015	2046-2016	2477-2016	2654-2016
2175-2015	2078-2016	2478-2016	2655-2016
5636-2015	2086-2016	2481-2016	2656-2016
311-2016	2087-2016	2482-2016	2657-2016
385-2016	2088-2016	2490-2016	2658-2016
386-2016	2125-2016	2501-2016	2661-2016
387-2016	2130-2016	2502-2016	2690-2016
777-2016	2144-2016	2511-2016	2693-2016
1082-2016	2169-2016	2512-2016	2695-2016
1083-2016	2175-2016	2513-2016	2696-2016
1275-2016	2177-2016	2517-2016	2697-2016
1415-2016	2182-2016	2518-2016	5027-2016
1416-2016	2191-2016	2521-2016	5223-2016
1419-2016	2208-2016	2522-2016	5262-2016
1526-2016	2209-2016	2523-2016	5392-2016
1536-2016	2210-2016	2524-2016	5432-2016
1580-2016	2212-2016	2529-2016	5434-2016
1594-2016	2232-2016	2541-2016	5438-2016
1595-2016	2257-2016	2542-2016	5439-2016
1596-2016	2272-2016	2543-2016	5440-2016
1599-2016	2279-2016	2545-2016	5452-2016
1600-2016	2284-2016	2549-2016	5469-2016
1608-2016	2291-2016	2552-2016	5484-2016
1623-2016	2300-2016	2556-2016	5485-2016
1778-2016	2331-2016	2557-2016	5486-2016
1779-2016	2333-2016	2558-2016	5487-2016
1780-2016	2334-2016	2561-2016	5488-2016
1781-2016	2338-2016	2562-2016	5495-2016
1783-2016	2343-2016	2563-2016	5498-2016
1784-2016	2347-2016	2564-2016	2-2017
1785-2016	2348-2016	2565-2016	43-2017
1795-2016	2354-2016	2567-2016	106-2017
1796-2016	2365-2016	2568-2016	107-2017
1932-2016	2380-2016	2575-2016	141-2017
1960-2016	2388-2016	2576-2016	143-2017
1961-2016	2408-2016	2577-2016	148-2017
1962-2016	2438-2016	2578-2016	208-2017
1963-2016	2440-2016	2579-2016	226-2017
1993-2016	2441-2016	2587-2016	
1999-2016	2448-2016	2592-2016	
2000-2016	2449-2016	2593-2016	
2014-2016	2456-2016	2600-2016	
2015-2016	2457-2016	2603-2016	
2038-2016	2466-2016	2604-2016	

(210) 1050-2014

(220) 10.6.2014

10(511) 35, 37, 39, 42

- (511) 35 - Maloobchodná činnosť s obkladmi, dlažbami, sanitou, armatúrami, stavebnou chémiou, kúpeľňovým nábytkom, kúpeľňovými doplnkami, vykurovacími telesami, záhradnou technikou, náradím; veľkoobchodná činnosť s obkladmi, dlažbami, sanitou, armatúrami, stavebnou chémiou, kúpeľňovým nábytkom, kúpeľňovými doplnkami, vykurovacími telesami, záhradnou technikou, náradím; obchodné sprostredkovanie služieb v oblasti zabezpečenia stavebných prác; odborné obchodné alebo podnikateľské poradenstvo; subdávateľské služby; obchodné sprostredkovateľské služby; riadenie obchodnej činnosti v stavebníctve; obchodné informácie a rady spotrebiteľom.
- 37 - Prenájom stavebných strojov a zariadení; stavebníctvo (stavebná činnosť); murárske práce; sadrovanie, štukovanie; klampiarstvo a inštalatérsťvo; stavebné informácie; stavebné poradenstvo.
- 39 - Dovoz, doprava; balenie tovarov; doručovanie tovarov; skladovanie tovarov.
- 42 - Architektonické poradenstvo; výzdoba interiérov; priemyselné dizajnérstvo; inžinierska činnosť; grafické dizajnérstvo.

(540)

(591) červená, čierna, sivá, biela

(731) K.R.T., s.r.o., Družstevná 2221, 031 01 Liptovský Mikuláš, SK;

(740) Cibul'a Martin, JUDr., Liptovský Mikuláš, SK;

(210) 2038-2015

(220) 6.10.2015

10(511) 36, 37, 39, 43

- (511) 36 - Prenájom nehnuteľností; sprostredkovanie nehnuteľností; správa nehnuteľností; prenájom kancelárskych priestorov.
- 37 - Výstavba obchodov a obchodných stánkov.
- 39 - Balenie tovarov; skladovanie tovarov; prenájom skladísk; prenájom garáží; prenájom miest na parkovanie; informácie o skladovaní.
- 43 - Prenájom prenosných stavieb; požičiavanie stoličiek, stolov, obrusov a nápojového skla; prenájom prednáškových sál; požičiavanie prístrojov na prípravu jedál.

(540) FreshMarket

(731) FreshMarket s.r.o., Tomášikova 50/E, 831 04 Bratislava, SK;

(210) 2065-2015

(220) 8.10.2015

10(511) 3, 5, 8, 9, 11, 13, 14, 15, 16, 18, 20, 21, 25, 26, 27, 28, 29, 30, 31, 32, 33, 34, 35, 36, 39, 41, 42, 43

- (511) 3 - Kozmetické prípravky; pleťové kozmetické prípravky; kozmetické prípravky na líčenie; špirály na riasy, maskary; odličovacie kozmetické

prípravky; rúže; lesky na pery; balzamy (nie na lekárske použitie); oleje na kozmetické použitie; kozmetické taštičky; šampóny; suché šampóny; prípravky na vyrovnávanie vlasov; vlasové vody; farby na vlasy; laky na vlasy; laky na nechty; umelé nechty; ozdobné nálepky na nechty; umelé mihalnice; prípravky na čistenie zubov; ústne vody (nie na lekárske použitie); parfumérsky výrobky; parfumované vody; toaletné vody; kolínske vody; výťažky z kvetov (parfuméria); esenciálne oleje; vonné drevo; kozmetické prípravky na opaľovanie; bieliace prípravky na kozmetické použitie; čistiace prípravky; pracie prostriedky; prípravky na odstraňovanie škvŕn; odfarbovače; avivážne prípravky; prípravky na čistenie povrchov; čistiace prípravky na vozidlá; toaletné prípravky; farbivá na toaletné použitie; detská kozmetika na hranie.

5 - Diétne potraviny na lekárske použitie; diétne potravinové doplnky pre ľudí; diétne nápoje na lekárske použitie; liečivé nápoje; výživové vlákniny; minerálne výživové doplnky; vitamínové prípravky; multivitamínové prípravky; liečivé cukriky; liečivé rastliny; potraviny pre dojčatá; sušené mlieko pre dojčatá; ústne vody na lekárske použitie; roztoky na vyplachovanie očí; roztoky na kontaktné šošovky; prípravky na umývanie psov; vonné soli; soli do minerálnych kúpeľov; terapeutické prípravky do kúpeľa; pesticídy; fungicídy; diagnostické prípravky na lekárske použitie; farmaceutické a prírodné liečivá; prípravky na otlaky.

8 - Nástroje na manikúru; nástroje na pedikúru; prístroje na tetovanie; kuchynské nože a príbory; nože; vidličky; lyžice; sekáčky; sekače, sekačky, rezačky (ručné nástroje).

9 - Nahraté elektronické nosiče údajov; nahraté magnetické nosiče údajov; elektronické databázy nahraté na počítačových nosičoch; počítačový softvér; počítačové hry (softvér); firmvér (nahratý počítačový softvér); počítačové operačné systémy (nahratý počítačový softvér); fotokopírovacie stroje (fotografické, elektrostatické alebo termické); skenery (zariadenia na spracovanie údajov); počítačové tlačiarne; automaty na lístky; kalkulačky; periférne zariadenia počítačov; počítače; počítačový hardvér; zariadenia na zaznamenávanie obrazu; prístroje a nástroje na akumuláciu a uchovávanie elektrického prúdu; prístroje a nástroje na ovládanie elektrického prúdu; lasery (nie na lekárske použitie); dioptrické okuliare (optika); šošovky (optika); slnečné okuliare; námorné signalizačné zariadenia; dopravné signalizačné zariadenia (semafory).

11 - Zariadenia na chladenie a mrazenie; zariadenia na osvetľovanie; svetelné reflektory; prístroje a zariadenia na varenie a pečenie, zohrievanie, chladenie a úpravu jedál a nápojov; sanitárne (hygienické) zariadenia; zariadenia na rozvod vody; vykurovacie zariadenia; vetracie a klimatizačné zariadenia; zariadenia na čistenie vzduchu; zariadenia na sušenie.

13 - Výbušniny; pyrotechnické výrobky.

14 - Drahokamy, perly, drahé kovy a ich napodobeniny; šperky; prístroje na meranie času; sochy a figuríny z drahých alebo polodrahých kovov alebo kameňov a ich napodobeniny; ozdoby

z drahých alebo polodrahých kovov alebo kameňov a ich napodobeniny; šperkovičky a kazety na hodinky.

15 - Hudobné nástroje; klávesové hudobné nástroje; strunové hudobné nástroje; drevené dychové hudobné nástroje; plechové dychové hudobné nástroje; bicie hudobné nástroje.

16 - Papiernický tovar; učebné a vyučovacie pomôcky (okrem prístrojov a zariadení); školské potreby (papiernický tovar); písacie potreby; potreby na pečiatkovanie (okrem strojov); perá (kancelárske potreby); ceruzky; ceruzky s farebnými tuhami; pastelky; strúhadlá na ceruzky (elektrické aj neelektrické); držiaky na písacie potreby; stojany na perá a ceruzky; vrecká na písacie potreby; puzdrá na perá, perečníky; spony na perá; školské zošity; zošity; písanky; vreckové poznámkové zošity; vreckové zápisníky; skicárne a náčrtníky; útržkové bloky; notesy; uhlobery ako rysovací potreby; príložníky na rysovanie; mapy; zemské glóbusy; atramenty; tuš; vodové farby (akvarely); farbivé pásky; štetce; pijavý papier; pečate; materiály na pečatenie; oblačky; grafičky; krieda na písanie; výšivkové vzory; tlačiarenské sadzobnice; tlačiarenské štočky; knižárske potreby; albumy na fotografie a zberateľské albumy; tlačoviny; knihy; atlasy; noviny; periodiká; časopisy (periodiká); komiksy; brožúry; katalógy; fotografie (tlačoviny); pohľadnice; letáky; tlačivá (formuláre); nákresy; obálky na dokumenty (papiernický tovar); nálepky a samolepky na kancelárske použitie alebo pre domácnosť; lepiace pásky na kancelárske použitie alebo pre domácnosť; písmená a číslice s lepiacou stranou na kancelárske použitie alebo pre domácnosť; písmenové šablóny (kancelárske potreby); dosky na spisy; záložky do kníh; papier a lepenka; papierové vreckovky; kartón; plagáty; obaly (papiernický tovar); obálky (papiernický tovar); baliaci papier; spisové obaly (papiernický tovar); zošívacie spony (kancelárske); knižné zarážky; pripínáčky; obrazy; papierové ozdoby na oslavy; formy na modelovacie hliny (pomôcky pre výtvarníkov); modelovacie hmoty; papierové filtračné materiály; filtračný papier; papierové, lepenkové alebo plastové vrecia a výrobky na balenie, obalovanie a skladovanie; lepidlá na kancelárske účely alebo pre domácnosť.

18 - Koža; koženka; kožušiny; umelé kožušiny; syntetická koža; imitácie kože; kufre; tašky; peňaženky; sedlárske výrobky; biče a postroje na zvieratá; kožené remene (sedlárske výrobky); kožené remienky; kožené šnúry; kožené škatule; kožené nite a kožené vlákna; kožené obloženia nábytku; dáždnyky a slnečníky; vychádzkové palice.

20 - Nábytok; bytové zariadenie (dekoratívne predmety); postele; lôžkoviny (okrem posteľnej bielizne); matrace; vankúše; podušky; rámy na obrazy; okenné interiérové rolety (nábytkové vybavenie); časti a súčasti okenných interiérových roliet (nábytkového vybavenia); závesy; záclony; vešiaky na odevy; nekovové háčiky na odevy; zrkadlá (striebrnené sklo); nekovové prepravky; nekovové manipulačné palety; nekovové sudy; nekovové kade; rakvy; pohrebné urny; drevené alebo plastové rebríky; prenosné nekovové schody; nekovové vystavovacie vitríny; sochy, figúrky,

umelecké diela, ozdoby a dekorácie z dreva, vosku, sadry alebo plastov; vystavovacie stojany; informačné tabule (nie elektronické); predvážacie a krajčírské figuríny; lôžka pre zvieratá; nekovové kotviace bôje; zámky okrem kovových a elektrických; vešiaky na kľúče; plastové klapky alebo ventily vodovodné.

21 - Sochy, figúrky, plakety a umelecké diela z porcelánu, terakoty alebo skla; napínače, napínadlá na oblečenie; napínadlá obuvi; obuváky; žehliace dosky; elektrické prístroje na odstraňovanie žmolkov a drobných nečistôt z textílií; sušiaci na bielizeň; aranžérské držiaky na kvety a rastliny; kvetináče; krhly na polievanie; kropidlá; nádoby na kompost, určené do domácnosti; opory na kvety; vázy; záhradnícke rukavice; bytové akváriá; bytové teriáry; klietky pre zvieratá chované v domácnosti; misky na kŕmenie a napájanie domácich zvierat; kŕmidlá pre vtáky; lopatky na zber zvieracích exkrementov.

25 - Odevy; obuv; pokrývky hlavy, spodná bielizeň.

26 - Odevné doplnky, šijacie potreby a ozdobné textilné výrobky; natáčky na vlasy; príčesky; umelé ovocie; umelá zelenina; umelé kvety.

27 - Podlahové krytiny; umelé trávniky; koberce, koberčeky a rohožky.

28 - Hračky; detské hračky; hračky pre dojčatá; hračky z dreva; hračky z textilných materiálov; hračky- zvieratká; hudobné hračky; hračky podporujúce rozvoj malých detí; elektronické hračky; hračky fungujúce na baterky; diaľkovo ovládané hračky; hračky na hranie vo vode; hračky do pieskoviska; hračky do detskej postieľky; hračky do kočíkov; hračky do vane; hračky na jazdenie; hračky na kreslenie; hračky na ktorých sa skáče; hračky na ťahanie; hračky na tlačenie; hoidacie hračky; hračky na udieranie; hračky napodobňujúce predmety používané pri každodenných aktivitách dospelých; kovové hračky; mechanické hračky; nafukovacie hračky; nafukovacie hračky; gumené hračky; plyšové hračky; oblečenie pre hračky; hry; stolové hry; kartové hry; kvízové hry; hudobné hračky; zariadenia na elektronické hry; hry s kockami; guľové a guľôčkové hry; manipulačné hry; modelárske súpravy; modely automobilov; modely lietadiel; modely vlakových súprav; stavebnice; hračkárske skladačky a rébusy (puzzle); hračkárske náradie; hračkárske zbrane; lopty na hranie; hračkárske hodinky a hodiny; hračkárske telefóny; detské súpravy na šitie; hračkárske šperky; hračkárske masky; motorizované hračkárske vozidlá na jazdenie; detské domčeky na hranie; nafukovacie bazény; trampolíny; šarkany; kolobežky; vodné pištole (hračky); žonglovacie potreby; trikové potreby; divadelné masky; karnevalové masky; konfety; prístroje na hry; prístroje na videohry; arkádové hracie videoautomaty; ručné videohry; hracie automaty; hracie žetóny; stieracie žreby na lotériové hry; hračky pre domáce zvieratá; športové potreby; športové vybavenie; lopty ako športové potreby; fitlopty; gymnastické zariadenia; rakety (športové náradie); loptičky pre raketové športy; stroje na telesné cvičenia; činky; bedmintonová výstroj; basketbalové koše; bejzbalové pálky; bejzbalové rukavice; boxerské vrecia; boxerské rukavice; golfové palice; golfové loptičky; hokejky; hoke-

jové puky; hokejové bránky; korčule; lyže; lyžiarske palice; lyžiarske viazania a ich časti; šermiarske zbrane; siete (športové potreby); skejtbordy; surfy; snežnice; športové masky na tvár; gymnastické obruče; plutvy na plávanie; dosky na výučbu plávania; plávacie ramenné pásy; plávacie kolesá; plávacie vesty; poľovnícke vábničky; poľovnícke alebo rybárske pachové návnady; rybárske náradie; zariadenia lunaparkov; detské hojdačky; detské preliezačky so šmykľavkou na hranie pre deti; vodné šmykľavky; pieskoviská ako vybavenia detských ihrísk; preliezačky; kolotoče; horské dráhy v zábavných parkoch; ozdoby na umelé vianočné stromčeky; petardy; delobuchy (pyrotechnické hračky).

29 - Mäso; spracované mäsové výrobky; ryby; spracované morské plody; spracované makkýše; rybacie nátierky; nátierky z morských plodov; mliečne výrobky; sójové mlieko (náhradka mlieka); ryžové mlieko (náhradka mlieka); syr; mlieko; vajcia; sušené vajcia; potravinárske oleje a tuky; spracované ovocie; spracované hriby; spracovaná zelenina; spracované orechy; spracované strukoviny; ovocné rôsoly; džemy; kompóty; ovocné nátierky; zeleninové nátierky; polievky; koncentrované vývary; vývary (bujóny); mliečne dezerty (mliečne výrobky); smotanové dezerty (mliečne výrobky); jogurtové dezerty (mliečne výrobky).

30 - Obilninové výrobky; ryža; múka; cestoviny; rezance; pirohy; raňajkové obilniny; ovsené kaše; kukuričná kaša; hotové jedlá z ryže; hotové jedlá s obsahom cestovín; pizza; slané pečivo (kreker); sol'; koreniny; potravinárske príchute okrem esenciálnych olejov; káva; čaj; kakao; kávové náhradky; čajové náhradky; cukor; prírodné sladidlá; polevy na koláče; med; melasový sirup; pečivo (pekárske výrobky); cukrovinky; čokoláda; zákusky, koláče; chlieb; jemné pečivárske výrobky; torty; sušienky; cukríky; sladké tyčinky (cukrovinky); žuvačky; cereálne tyčinky; konzumný ľad; zmrzliny; mrazené jogurty (mrazené potraviny); sorbety (zmrzlinové nápoje); omáčky (chuťové prísady); cestá na jedlá; cestá na zákusky; cestá na koláče; spracované semená; škrob (potraviny); prášky do pečiva; droždie.

31 - Čerstvé ovocie a zelenina; čerstvé orechy; čerstvé záhradné bylinky; čerstvé hriby; rastliny; slad; zno (obilie); živé zvieratá; prírodné trávniky; živé kvety; stromy; riasy (potraviny alebo krmivo); krmivo pre zvieratá; podstielky pre zvieratá.

32 - Pivo; nealkoholické nápoje; mandľové mlieko (nápoj); arašidové mlieko (nealkoholický nápoj); ochutené sytené nápoje; džúsy; vody (nápoje); prípravky na výrobu nápojov.

33 - Alkoholické nápoje okrem piva; liehoviny; destiláty; víno; fortifikované víno; šumivé víno; ovocný alkoholický mušt; vopred pripravené miešané alkoholické nápoje (nie s pivom); prípravky na výrobu alkoholických nápojov.

34 - Tabak a tabakové výrobky; tabakové náhradky; cigarety; cigary; krátke cigary; sypaný tabak; tabak na balenie cigariet; fajkový tabak; aromatické prísady do tabaku; fajčiarske potreby; zápalky; popolníky; zásobníky a dózy na tabakové výrobky; skrinky na cigary udržiavajúce vlhkosť (humidory); zapalovače pre fajčiarov; ústne va-

porizéry pre fajčiarov; elektronické cigarety; aromatické príchute a roztoky do elektronických cigariet.

35 - Maloobchodné a veľkoobchodné služby s tovarmi uvedenými v triedach 3, 5, 8, 9, 11, 13, 14, 15, 16, 18, 20, 21, 25, 26, 27, 28, 29, 30, 31, 32, 33 a 34 tohto zoznamu; maloobchodné a veľkoobchodné služby s tovarmi uvedenými v triedach 3, 5, 8, 9, 11, 13, 14, 15, 16, 18, 20, 21, 25, 26, 27, 28, 29, 30, 31, 32, 33 a 34 tohto zoznamu prostredníctvom internetu; analýzy nákladov; obchodný alebo podnikateľský prieskum; obchodné alebo podnikateľské informácie; zbieranie údajov do počítačových databáz; zoraďovanie údajov v počítačových databázach; prieskum trhu; reklama; marketing; podpora predaja (pre tretie osoby); poradenské služby v oblasti reklamy a marketingu; prenájom reklamných plôch; prenájom reklamného času v komunikačných médiách; predvádzanie tovaru; rozširovanie reklamných materiálov zákazníkom (letáky, prospekty, tlačoviny, vzorky); organizovanie obchodných výstav; organizovanie obchodných veľtrhov; správa spotrebiteľských vernostných programov; vzťahy s verejnosťou; obchodné informácie a rady spotrebiteľom; prenájom predajných automatov; dražby; pomoc pri riadení obchodnej činnosti; poradenské služby pri riadení obchodnej činnosti; kancelárske práce; podnikateľské konzultačné a poradenské služby; prenájom kancelárskych strojov; riadenie ľudských zdrojov; nábor zamestnancov; obchodná administratíva; účtovníctvo; vedenie účtovných kníh; obchodné alebo podnikateľské audity (revízia účtov).

36 - Finančníctvo; peňažníctvo; bankovníctvo; obchodovanie s menou; zmenárenské služby; obchodovanie s cennými papiermi; obchodovanie s komoditami; pôžičky, finančné úvery; finančný lízing; vymáhanie pohľadávok; predaj pohľadávok; investičné služby; poisťovníctvo; vyberanie nájomného; záložne; úschovné služby, úschova v bezpečnostných schránkach.

39 - Dopravné služby (preprava); potrebná a lanová doprava; potrebná preprava palív; distribúcia a prenos elektriny; dodávky elektriny; konzultačné služby v oblasti distribúcie elektriny; distribúcia energie; dodávky plynu (distribúcia); dodávky tepla (distribúcia); expresné doručovanie tovarov; donáškové služby; donáška darčiek; informačné služby v oblasti prepravy tovarov; informačné služby týkajúce sa umiestňovania tovarov; kontrola tovarov pred ich prepravou; poradenské služby v oblasti manipulovania s tovarmi; nákladná doprava; sťahovanie; prenájom dopravných prostriedkov; osobná doprava; agentúrne služby na rezerváciu zájazdov; agentúrne služby v oblasti zabezpečovania prepravy osôb; letecká preprava cestujúcich; letecké odbavovacie služby; železničná preprava cestujúcich; autobusová preprava; električková doprava; plavby výletnými loďami; objednávanie cestovných lístkov; rezervácie cestovných lístkov; rezervácie leteniek; organizovanie výletov; organizovanie exkurzií; počítačové informácie týkajúce sa rezervácií v doprave; poskytovanie on-line informácií o cestovaní; služby cestovných sprievodcov; poskytovanie informácií o cestovnej trase; informácie o cestovných poriadkoch; konzultácie v ob-

lasti cestovania poskytované prostredníctvom telefonických call centier a asistenčných línií; konzultácie v oblasti plánovania cestovných trás; služby aerolínií v oblasti prepravy cestujúcich; taxi služba; služby vodičov; preprava tovarov; doručovanie tovarov; parkovanie automobilov (služby); úschova vozidiel; prenájom miest na kotvenie lodí; balenie a skladovanie tovarov; balenie darčiekov; balenie potravín; služby colných skladísk; dočasná úschova osobného majetku; fyzické skladovanie elektronicky uložených údajov, dokumentov, digitálnych fotografií, hudby, obrazov, videa a počítačových hier; informačné služby týkajúce sa skladovania; poradenské služby týkajúce sa skladovania tovarov; prenájom baliacich strojov; prenájom skladísk; skladovacie služby v skladoch; skladovanie energie a palív; vykladanie nákladov; prebaľovanie tovarov.

41 - Vydavateľské služby (okrem vydávania reklamných textov); reportérske služby; vzdelávanie; zábava; športová činnosť; organizovanie a vedenie kongresov; organizovanie a vedenie konferencií; organizovanie a vedenie vzdelávacích workshopov; organizovanie a vedenie hier (okrem reklamných); organizovanie a vedenie súťaží (okrem reklamných); usporiadanie súťaží (okrem reklamných) prostredníctvom internetu; organizovanie a vedenie zábavných a vzdelávacích kvízov; organizovanie zábavných a vzdelávacích výstav; hazardné hry; tvorba audionahrávok; tvorba videonahrávok; fotografovanie; telesná výchova; kurzy telesného cvičenia; fitness kluby (zdravotné a kondičné cvičenia); organizovanie športových súťaží; požičiavanie športového výstroja (okrem dopravných prostriedkov); poskytovanie športovísk; tábory na športové sústreďenia; meranie času na športových podujatiach; prenájom športových plôch; služby knižnic; výchova; prekladateľské služby; tlmočnicke služby.

42 - Vývoj počítačového softvéru; počítačové programovanie; zavádzanie počítačových programov; vývoj počítačového hardvéru; hosťovanie na internetových stránkach; prenájom počítačového softvéru; prenájom počítačového hardvéru; poradenské a konzultačné služby a poskytovanie informácií v oblasti informačných technológií; zhotovovanie kópií počítačových programov; prevod (konverzia) počítačových programov alebo údajov (nie fyzický); prevod údajov alebo dokumentov z fyzických médií na elektronické médiá; vedecké a technologické služby; lekársky a farmaceutický výskum; predpovede počasia.

43 - Ubytovacie kancelárie (hotely, penzióny); rezervácie ubytovania v hoteloch; rezervácie ubytovania v penziónoch; služby cestovných kancelárií pre rezervovanie ubytovania; prechodné ubytovanie; prenájom prechodného ubytovania; prenájom turistických stanov; elektronické informačné služby v oblasti hotelov; konzultačné služby v oblasti hotelových zariadení; hotelierske služby v letoviskách; mládežnícke nocľahárne (hostely); ubytovanie pre zvieratá; požičiavanie stoličiek, stolov, obrusov a nápojového skla; stravovacie služby; dodávanie hotových jedál a nápojov na objednávku (katering); samoobslužné jedálne; závodné jedálne; podávanie jedál a nápojov; pohostinstvá (služby); podávanie alkoholických nápojov; kaviarne (služby); reštaurácie

(služby); pizzerie (služby); bary (služby); bufety (rýchle občerstvenie); čajovne (služby); kafetérie (služby); vinárne (služby).

(540)

Bez hračky neodídeš

(591) červená

(731) Viglaský Dušan, Ing., Brusnicová 7, 831 01 Bratislava, SK;

(740) MAJLINGOVÁ & PARTNERS, s. r. o., Bratislava, SK;

(210) 2173-2015

(220) 26.10.2015

10(511) 25, 35, 41, 42

(511) 25 - Odevy; pokrývky hlavy.

35 - Televízna reklama; rozhlasová reklama; prezentácia výrobkov v komunikačných médiách pre maloobchod; vydávanie reklamných textov; reklama; reklamné služby; reklamné analýzy; tvorba rozhlasových reklám; marketing; on line reklama na počítačovej komunikačnej sieti; organizovanie a vedenie obchodných alebo reklamných výstav; organizovanie a vedenie obchodných alebo reklamných veľtrhov.

41 - Rozhlasová zábava; televízna zábava; tvorba televíznych filmov; produkcia filmov (nie reklamných); tvorba rozhlasových a televíznych programov; zábava; organizovanie zábavných filmových podujatí; zábava; titulkovanie; reportérske služby; publikačné služby okrem vydávania reklamných textov; reportérske služby; organizovanie kultúrnych alebo zábavných festivalov; organizovanie športových súťaží; organizovanie vedomostných alebo zábavných súťaží; organizovanie súťaží krásy; organizovanie kultúrnych podujatí; požičiavanie videopások; požičiavanie videokaziet; usporadúvanie slávnostných ceremoniálov udeľovania cien za videofilmy; organizovanie kultúrnych predstavení; služby hlásenia správ; zábava vo forme televíznych spravodajských relácií.

42 - Meteorologické informácie; predpovede počasia.

(540) IN TV

(731) TV Karpaty, s.r.o., Kominárska 141/2,4, 831 04 Bratislava, SK;

(740) Ivanovič Miroslav, JUDr., Bratislava, SK;

(210) 2175-2015

(220) 26.10.2015

10(511) 16, 35, 38, 41, 42

(511) 16 - Reklamné plagáty; reklamné publikácie; tlačoviny; noviny; denníky (noviny).

35 - Televízna reklama; rozhlasová reklama; prezentácia výrobkov v komunikačných médiách pre maloobchod; vydávanie reklamných textov; reklama; reklamné služby; reklamné analýzy; tvorba rozhlasových reklám; marketing; on line reklama na počítačovej komunikačnej sieti; organizovanie a vedenie obchodných alebo reklamných výstav; organizovanie a vedenie obchodných alebo reklamných veľtrhov.

38 - Televízne vysielanie; rozhlasové vysielanie; prenos signálu prostredníctvom satelitu; vysielanie káblovej televízie; vysielanie a prenos programov káblovej televízie; spravodajské agentúry.

41 - Rozhlasová zábava; televízna zábava; tvorba televíznych filmov; produkcia filmov (nie reklamných); tvorba rozhlasových a televíznych programov; zábava; organizovanie zábavných filmových podujatí; zábava; titulkovanie; reportérske služby; publikačné služby okrem vydávania reklamných textov; reportérske služby; organizovanie kultúrnych alebo zábavných festivalov; organizovanie športových súťaží; organizovanie vedomostných alebo zábavných súťaží, organizovanie súťaží krásy; organizovanie kultúrnych podujatí; organizovanie seminárov týkajúcich sa činností v oblasti kultúry; požíčovanie videopásov; požíčovanie videokaziet; usporadúvanie slávnostných ceremoniálov udeľovania cien za videofilm; organizovanie kultúrnych predstavení; služby hlásenia správ; zábava vo forme televíznych spravodajských relácií.

42 - Meteorologické informácie; predpovede počasia.

(540) TV IN

(731) TV Karpaty, s.r.o., Kominárska 141/2,4, 831 04 Bratislava, SK;

(740) Ivanovič Miroslav, JUDr., Bratislava, SK;

(210) 5636-2015

(220) 26.11.2015

10(511) 9, 38

(511) 9 - Telekomunikačné prístroje a zariadenia; počítače; užívateľské počítače; prístroje na záznam, príjem, reprodukciu, prenos, modifikáciu, komprimovanie a dekomprimovanie, vysielanie, mixovanie a rozširovanie zvuku, videozáznamov, obrázkov, grafiky a dát; periférne zariadenia počítačov; notebooky (prenosné počítače); mobilné telefóny; vysielacie elektronických signálov; telegrafy (prístroje); telefónne prístroje; prenosné telefóny; modemy; vysielacie zariadenia (telekomunikácie); routery; telefónne ústredne; bezdrôtové telefóny; smartfóny; telefónne prístroje; USB kľúče; tablety (prenosné počítače); príslušenstvo mobilných telefónov; šnúrky na mobilné telefóny; obaly na mobilné telefóny; počítačový softvér (nahraté) počítačové programy; počítačové softvérové aplikácie (stiahnuteľné); počítačový softvér poskytovaný z internetu; počítačový softvér na umožnenie pripojenia k bázam dát a k internetu; počítačový softvér na umožnenie vyhľadávania dát; počítačové hry (softvér); počítačové programy (sťahovateľné); počítačové operačné programy (nahraté); počítačové rozhrania; monitorovacie počítačové programy; počítačové programy na prístup a použitie internetu; počítačové programy na riadenie siete; počítačové obslužné programy; počítačové programy na záznam, spracovanie, príjem, reprodukciu, prenos, modifikáciu, komprimovanie a dekomprimovanie dát; sťahovateľné hudobné súbory; elektronické publikácie (sťahovateľné).

38 - Telekomunikačné služby; komunikácia mobilnými telefónmi; informácie v oblasti telekomunikácií; poskytovanie telekomunikačného pri-

pojenia do svetovej počítačovej siete; poskytovanie užívateľského prístupu do svetovej počítačovej siete; hlasová odkazová služba; posielanie správ; telefonické služby; telefonická komunikácia; telefónne telekomunikačné služby poskytované prostredníctvom predplatených telefónnych volacích kariet; telefónne a mobilné služby; prenos SMS správ, obrázkov, reči, zvuku, hudby a textovej komunikácie medzi mobilnými telekomunikačnými zariadeniami (telekomunikačné služby); telekomunikačné služby v oblasti prenosu krátkych textových správ (SMS).

(540) TOTO

(731) Slovak Telekom, a.s., Bajkalská 28, 817 62 Bratislava, SK;

(210) 311-2016

(220) 15.2.2016

10(511) 9, 16, 25, 35, 41, 42

(511) 9 - Elektronické publikácie (sťahovateľné).

16 - Tlačoviny; tlačené publikácie; periodiká; časopisy (periodiká); noviny; brožúry; obežníky; ročenky; katalógy; príručky; albumy; fotografie (tlačoviny); prospekty; letáky; plagáty; pohľadnice; kalendáre; knihy; grafické reprodukcie; grafické zobrazenia; samolepky (papiernický tovar); tlačené poukážky; papiernický tovar; pisacie potreby; kancelárske potreby okrem nábytku.

25 - Odevy; obuv; pokrývky hlavy.

35 - Reklama; reklamné agentúry; rozhlasová reklama; televízna reklama; online reklama na počítačovej komunikačnej sieti; písanie reklamných textov; spracovanie textov; vydávanie reklamných textov; grafická úprava tlačovín na reklamné účely; rozširovanie reklamných oznamov; rozširovanie reklamných materiálov zákaznikom (letáky, prospekty, tlačoviny, vzorky); aktualizovanie reklamných materiálov; prenájom reklamných materiálov; prenájom reklamných plôch; prenájom reklamného času v komunikačných médiách; lepenie plagátov; podpora predaja (pre tretie osoby); organizovanie obchodných alebo reklamných výstav; organizovanie obchodných alebo reklamných veľtrhov; poskytovanie obchodných alebo podnikateľských informácií; obchodné informácie a rady spotrebiteľom; odborné obchodné alebo podnikateľské poradenstvo; obchodné sprostredkovateľské služby; služby predplácania novín a časopisov (pre tretie osoby); predplatené telekomunikačných služieb (pre tretie osoby); správa počítačových súborov; zbieranie údajov do počítačových databáz; zoraďovanie údajov v počítačových databázach; aktualizácia a údržba údajov v počítačových databázach; vyhľadávanie informácií v počítačových súboroch (pre tretie osoby); vyhľadávanie sponzorov.

41 - Publikačné služby; online digitálne publikačné služby; písanie textov; vydávanie textov (okrem reklamných); formátovanie textov (nie na reklamné účely); vydávanie tlačovín; vydávanie tlačených publikácií; vydávanie kníh; on-line vydávanie elektronických kníh a časopisov; online poskytovanie elektronických publikácií (bez možnosti kopírovania); online poskytovanie videozáznamov (bez možnosti kopírovania); online poskytovanie digitálnej hudby (bez možnosti kopí-

rovania); elektronická edičná činnosť v malom (DTP služby); fotografovanie; fotografické reportáže; reportárske služby; tvorba rozhlasových a televíznych programov; zábava; televízna zábava; rozhlasová zábava; organizovanie vedomostných alebo zábavných súťaží; organizovanie športových súťaží; organizovanie súťaží krásy; organizovanie a vedenie konferencií; organizovanie a vedenie kongresov; organizovanie a vedenie seminárov; organizovanie kultúrnych alebo vzdelávacích výstav; organizovanie živých vystúpení; organizovanie a vedenie koncertov; plánovanie a organizovanie večierkov; organizovanie plesov; organizovanie módnych prehliadok na zábavné účely; informácie o výchove a vzdelávaní; informácie o možnostiach zábavy; vzdelávanie; organizovanie a vedenie vzdelávacích fór s osobnou účasťou; vyučovanie; školenia.

42 - Dizajnérske služby; grafické dizajnérstvo; dizajn tlačiarenských a papiernických výrobkov; dizajn webových stránok; technický výskum pre tlačiarenský a papiernický priemysel; technologické služby v oblasti tlačiarenských a papiernických výrobkov; technické poradenské služby v oblasti tlačiarenských výrobkov; tvorba grafického softvéru; digitalizácia dokumentov (skenovanie).

(540) Čierna skrinka

(731) News and Media Holding a.s., Einsteinova 25, 851 01 Bratislava, SK;

(740) LITVÁKOVÁ A SPOL., s.r.o., Patentová a známková kancelária, Bratislava, SK;

(210) 385-2016

(220) 24.2.2016

10(511) 7, 9, 10, 11, 20, 37

(511) 7 - Priemyselné práčky bielizne; práčky bielizne pre domácnosť; umývačky riadu; žmýkačky na bielizeň; elektrické odšťavovače ovocia; krájače (stroje); elektrické otvárače na konzervy; nože (časti strojov); mixéry (stroje); elektrické motory (nie do pozemných vozidiel); čerpadlá (časti strojov a motorov); stroje na čistenie podláh; vysávače; priemyselné vysávače; stroje na čistenie (elektrické), stroje na tepovanie kobercov (elektrické); časti a súčasti tovarov uvedených v triede 7 tohto zoznamu.

9 - Elektromagnetické relé; programové spínače (elektrotechnika); fotoaparáty, telefónne prístroje; žehličky; prístroje na nahrávanie, prenos a reprodukciu zvuku alebo obrazu; fotokopírovacie stroje (fotografické, elektrostatické alebo termické); časti a súčasti tovarov uvedených v triede 9 tohto zoznamu.

10 - Lekárske prístroje a nástroje; masážne prístroje; rehabilitačné prístroje na lekárske použitie.

11 - Teplovzdušné zariadenia; sušičky (prístroje); sušiče priemyselné; fěny; chladničky; mraziace zariadenia, mrazničky; mikrovlnné rúry; fritovacie hrnce; sporáky; variče; rúry na pečenie; varné platne vrátane ovládacích panelov; kuchynské odsávače pár; elektrické kávovary; grily (prístroje na pečenie); hriankovače; elektrické prístroje na prípravu sendvičov (toastery); vodovodné batérie; drezy; ohrievače vody (bojlery); prietokové

ohrievače vody; pneumatiké ventily (nie časti strojov); pneumatiké vodovodné ventily; pneumatiké membránové ventily vodné a parné; klimatizačné jednotky; zariadenie na vykurovanie, chladenie, klimatizáciu, varenie, smaženie, pečenie určené ako zariadenie priemyselných kuchýň; umývacie drezy pre priemyselné kuchyne; domáce čistiare odpadových vôd; časti a súčasti tovarov uvedených v triede 11 tohto zoznamu.

20 - Kovový nábytok.

37 - Inštalácie, údržba a opravy elektrických strojov a prístrojov; opravy elektrických šijacích strojov; opravy elektrických prístrojov pre domácnosť.

(540)



(731) R - trade, s.r.o., Jakubská 121/1, 602 00 Brno - město, CZ;

(210) 386-2016

(220) 24.2.2016

10(511) 7, 9, 10, 11, 20, 37

(511) 7 - Priemyselné práčky bielizne; práčky bielizne pre domácnosť; umývačky riadu; žmýkačky na bielizeň; elektrické odšťavovače ovocia; krájače (stroje); elektrické otvárače na konzervy; nože (časti strojov); mixéry (stroje); elektrické motory (nie do pozemných vozidiel); čerpadlá (časti strojov a motorov); stroje na čistenie podláh; vysávače; priemyselné vysávače; stroje na čistenie (elektrické), stroje na tepovanie kobercov (elektrické); časti a súčasti tovarov uvedených v triede 7 tohto zoznamu.

9 - Elektromagnetické relé; programové spínače (elektrotechnika); fotoaparáty, telefónne prístroje; žehličky; prístroje na nahrávanie, prenos a reprodukciu zvuku alebo obrazu; fotokopírovacie stroje (fotografické, elektrostatické alebo termické); časti a súčasti tovarov uvedených v triede 9 tohto zoznamu.

10 - Lekárske prístroje a nástroje; masážne prístroje; rehabilitačné prístroje na lekárske použitie.

11 - Teplovzdušné zariadenia; sušičky (prístroje); sušiče priemyselné; fěny; chladničky; mraziace zariadenia, mrazničky; mikrovlnné rúry; fritovacie hrnce; sporáky; variče; rúry na pečenie; varné platne vrátane ovládacích panelov; kuchynské odsávače pár; elektrické kávovary; grily (prístroje na pečenie); hriankovače; elektrické prístroje na prípravu sendvičov (toastery); vodovodné batérie; drezy; ohrievače vody (bojlery); prietokové ohrievače vody; pneumatiké ventily (nie časti strojov); pneumatiké vodovodné ventily; pneumatiké membránové ventily vodné a parné; klimatizačné jednotky; zariadenie na vykurovanie,

chladenie, klimatizáciu, varenie, smaženie, pečenie určené ako zariadenie priemyselných kuchýň; umývacie drezy pre priemyselné kuchyne; domáce čistiare odpadových vôd; časti a súčasti tovarov uvedených v triede 11 tohto zoznamu.

20 - Kovový nábytok.

37 - Inštalácie, údržba a opravy elektrických strojov a prístrojov; opravy elektrických šijacích strojov; opravy elektrických prístrojov pre domácnosť.

(540)



(731) R - trade, s.r.o., Jakubská 121/1, 602 00 Brno - město, CZ;

(210) 387-2016

(220) 24.2.2016

10(511) 7, 9, 10, 11, 20, 37

(511) 7 - Priemyselné práčky bielizne; práčky bielizne pre domácnosť; umývačky riadu; žmýkačky na bielizeň; elektrické odšťavovače ovocia; krájače (stroje); elektrické otváratele na konzervy; nože (časti strojov); mixéry (stroje); elektrické motory (nie do pozemných vozidiel); čerpadlá (časti strojov a motorov); stroje na čistenie podláh; vysávače; priemyselné vysávače; stroje na čistenie (elektrické), stroje na tepovanie kobercov (elektrické); časti a súčasti tovarov uvedených v triede 7 tohto zoznamu.

9 - Elektromagnetické relé; programové spínače (elektrotechnika); fotoaparáty, telefónne prístroje; žehličky; prístroje na nahrávanie, prenos a reprodukciu zvuku alebo obrazu; fotokopirovacie stroje (fotografické, elektrostatické alebo termické); časti a súčasti tovarov uvedených v triede 9 tohto zoznamu.

10 - Lekárske prístroje a nástroje; masážne prístroje; rehabilitačné prístroje na lekárske použitie.

11 - Teplovzdušné zariadenia; sušičky (prístroje); sušiče priemyselné; fěny; chladničky; mraziace zariadenia, mrazničky; mikrovlnné rúry; fritovacie hrnce; sporáky; variče; rúry na pečenie; varné platne vrátane ovládacích panelov; kuchynské odsávače pár; elektrické kávovary; grily (prístroje na pečenie); hriankovače; elektrické prístroje na prípravu sendvičov (toastery); vodovodné batérie; drezy; ohrievače vody (bojlery); prietokové ohrievače vody; pneumatické ventily (nie časti strojov); pneumatické vodovodné ventily; pneumatické membránové ventily vodné a parné; klimatizačné jednotky; zariadenie na vykurovanie, chladenie, klimatizáciu, varenie, smaženie, pečenie určené ako zariadenie priemyselných kuchýň; umývacie drezy pre priemyselné kuchyne; domáce čistiare odpadových vôd; časti a súčasti tovarov uvedených v triede 11 tohto zoznamu.

20 - Kovový nábytok.

37 - Inštalácie, údržba a opravy elektrických strojov a prístrojov; opravy elektrických šijacích strojov; opravy elektrických prístrojov pre domácnosť.

(540) ROMO

(731) R - trade, s.r.o., Jakubská 121/1, 602 00 Brno - město, CZ;

(210) 777-2016

(220) 12.4.2016

10(511) 35

(511) 35 - Maloobchodné služby s osvetľovacími prístrojmi a zariadeniami.

(540) TORNADO

(731) OMS, spol. s r.o., Dojč 419, 906 02 Dojč, SK;

(210) 1082-2016

(220) 13.5.2016

10(511) 16, 35, 36, 41

(511) 16 - Časopisy (periodiká); noviny; periodiká; plagáty; reklamné tabule z papiera, kartónu alebo lepenky; časové rozvrhy (tlačoviny); útržkové bloky; lístky; papierové zástavy; etikety okrem textilných; papierové podložky pod poháre; lepenkové alebo papierové obaly na fľaše; lepenkové alebo papierové škatule; tlačené publikácie; príručky; letáky; prospekty; knihy; brožúry; fotografie (tlačoviny); albumy; pohľadnice; grafické zobrazenia; spevníky; ružence; olejotlače; komiksy; ročenky; kalendáre; mapy; tlačivá (formuláre); katalógy; papier; kartón; lepenka; papierové alebo kartónové vývesné tabule; papierové obrusy; papierové obrúsky (prestieranie); papierové alebo plastové vrecká a tašky na balenie; nálepky na kancelárske použitie alebo pre domácnosť; lepidlá na kancelárske použitie alebo pre domácnosť; obtlačky; piernický tovar; obaly (piernický tovar); pečiatky; pečate; zošity; hárkypapiera; obaly (piernický tovar); obálky na dokumenty (piernický tovar); kancelárske potreby okrem nábytku; kancelárske potreby použité ako reklamné alebo darčekové predmety; zoraďovače, šanóny (na voľné listy); písacie potreby; perá (kancelárske potreby); obaly na doklady; podložky na písanie; stojany na fotografie; knihárske potreby; kopirovací papier (piernický tovar); kopirovacie zariadenia.

35 - Služby predplácania novín a časopisov (pre tretie osoby); vyhľadávanie sponzorov; reklama darcovstva; reklama v oblasti nadačných aktivít; vydávanie kalendárov akcií na reklamné účely; lepenie plagátov; maloobchodné a veľkoobchodné služby s tlačovinami, s časopismi, s novinami, s kompaktnými diskami a s DVD diskami a s ostatnými tovarmi uvedenými v triede 16 tohto zoznamu; reklama; rozhlasová reklama; televízna reklama; on line reklama na počítačovej komunikačnej sieti; prenájom reklamného času v komunikačných médiách; prenájom reklamných plôch; vydávanie reklamných textov; aktualizovanie reklamných materiálov; rozširovanie reklamných materiálov (letáky, prospekty, tlačoviny, vzorky); podpora predaja (pre tretie osoby); rozširovanie reklamných oznamov; grafická úprava tlačovín na reklamné účely; navrhovanie reklamných materiálov; prehľad tlače (výstrižkové služby); prieskum trhu; prieskum verejnej mienky; marketing; marketingový prieskum; vzťahy

s verejnosťou (public relations); plánovanie stretnutí (kancelárske práce); pripomínanie stretnutí (kancelárske práce); organizovanie obchodných alebo reklamných výstav; odborné obchodné riadenie umeleckých činností; vyhľadávanie informácií v počítačových súboroch (pre tretie osoby); zbieranie údajov do počítačových databáz; zoraďovanie údajov v počítačových databázach; aktualizácia a údržba údajov v počítačových databázach; správa počítačových súborov; administratívne spracovanie obchodných objednávok; kancelárske práce; rozmnožovanie dokumentov; vedenie účtovných kníh; analýzy nákladov; fakturácie; pomoc pri riadení obchodnej činnosti; obchodné sprostredkovanie služieb v triedach 35, 36 a 41 tohto zoznamu; reklama rozvoja detí a mládeže, sociálne znevýhodnených ľudí, zariadení sociálnej starostlivosti, zariadení pre deti a mládež, nemocničných a lekárskeho ústavov a zariadení; reklama charitatívnej činnosti pre deti a mládež, pre sociálne znevýhodnených ľudí, pre zariadenia sociálnej starostlivosti, pre zariadenia pre deti a mládež, pre nemocničné a lekárske ústavy a zariadenia; poskytovanie rád a informácií o uvedených službách prostredníctvom komunikačných médií, elektronickej pošty, SMS správ, počítačových sietí a internetu alebo verbálne.

36 - Organizovanie zbierok; organizovanie dobročinných zbierok; financovanie (služby); správcovstvo majetku (pre tretie osoby); finančné informácie; zriaďovanie fondov; klíring (bezhotovostné zúčtovávanie vzájomných pohľadávok a záväzkov); zriaďovanie fondov; finančné sponzorstvo; zabezpečovanie a zhromažďovanie vecných darov a finančných prostriedkov s cieľom ich prerozdelenia (dobročinné zbierky); dobročinné zbieranie peňazí na rozvojové projekty v afrických krajinách; dobročinné zbieranie peňazí pre deti a rodiny; finančná podpora sociálne slabších vrstiev obyvateľstva, zariadení sociálnej starostlivosti, zariadení pre deti a mládež, nemocničných a lekárskeho ústavov a zariadení (organizovanie dobročinných zbierok); organizovanie finančných dobročinných zbierok určených na podporu humanitárnych cieľov, na podporu kultúry, vzdelávania, vedy, umenia, športu, zdravotníctva; organizovanie peňažných a materiálnych dobročinných zbierok určených pre sociálne odkázaných jednotlivcov, deti, rodiny, sociálne ústavy a zariadenia, zdravotne postihnutých ľudí alebo pre zariadenia, ktoré sa o tieto skupiny ľudí starajú; finančné služby v oblasti príspevkových programov; poisťovníctvo; peňažníctvo; sprostredkovanie nehnuteľností; poskytovanie rád a informácií o uvedených službách prostredníctvom komunikačných médií, elektronickej pošty, SMS správ, počítačových sietí a internetu alebo verbálne.

41 - Náboženská výchova; náboženské vzdelávanie; vzdelávacie kurzy v oblasti náboženstva; organizovanie vzdelávacích programov pre mládež; informácie o výchove a vzdelávaní; organizovanie stretnutí v oblasti vzdelávania (okrem organizovania náboženských obradov); organizovanie stretnutí v oblasti zábavy (okrem organizovania náboženských obradov); organizovanie živých vystúpení; divadelné predstavenia; organizovanie

živých hudobných vystúpení, koledy; skladanie piesní; písanie textov scenárov nie na reklamné účely; tvorba divadelných alebo iných predstavení; organizovanie predstavení (manažérske služby); organizovanie športových súťaží; informácie o možnostiach športovania; informácie o možnostiach rekreácie; elektronická edičná činnosť v malom (DTP služby); písanie textov (okrem reklamných); vydávanie textov (okrem reklamných); online vydávanie elektronických kníh a časopisov; vydávanie novin a časopisov; vydávanie kníh; formátovanie textov (nie na reklamné účely); kurzy telesného cvičenia; organizovanie a vedenie koncertov; organizovanie plesov; organizovanie kultúrnych podujatí; tábory na športové sústredenia; služby poskytované prázdninovými tábormi (zábava); detské škôlky (vzdelávanie); školenia; praktický výcvik (ukážky); organizovanie a vedenie seminárov; organizovanie a vedenie tvorivých dielní (výchova); koučovanie (školenie); organizovanie a vedenie sympózií; organizovanie a vedenie kongresov; organizovanie a vedenie konferencií; organizovanie a vedenie vzdelávacích fór s osobnou účasťou; organizovanie kultúrnych alebo vzdelávacích výstav; požičovne kníh (knížnice); výchovno-zábavné klubové služby; poskytovanie zariadení na oddych a rekreáciu; poskytovanie športovísk; produkcia filmov (nie reklamných); online poskytovanie elektronických publikácií (bez možnosti kopírovania); on line poskytovanie videozáznamov (bez možnosti kopírovania); on line poskytovanie digitálnej hudby (bez možnosti kopírovania); premietanie kinematografických filmov; fotografické reportáže; reportérske služby; služby agentúr ponúkajúcich vstupenky na zábavné podujatia; služby agentúr ponúkajúcich vstupenky na športové podujatia; tlmočenie posunkovej reči; tlmočnicke služby; vzdelávanie; informácie o možnostiach zábavy; nahrávacie štúdiá (služby); tvorba rozhlasových a televíznych programov; produkcia filmov (nie reklamných); požíčovanie zvukových nahrávok; prenájom dekorácií na predstavenia; poskytovanie rád a informácií o uvedených službách prostredníctvom komunikačných médií, elektronickej pošty, SMS správ, počítačových sietí a internetu alebo verbálne.

(540) DOBRÁ NOVINA

(731) eRko - Hnutie kresťanských spoločností detí, Miletičova 7, 821 08 Bratislava, SK;

(740) Porubčan Róbert, Ing., Ivanka pri Dunaji, SK;

(210) 1083-2016

(220) 12.5.2016

10(511) 43

(511) 43 - Bary (služby); kaviarne; rýchle občerstvenie (snackbary); hotelierske služby, samoobslužné jedálne; závodné jedálne; poskytovanie pozemkov pre kempingy; motely (služby); penzióny; prechodné ubytovanie; prenájom prenosných stavieb, prenájom turistických stanov, reštauračné (stravovacie) služby; samoobslužné reštaurácie; rezervácie ubytovania v hoteloch; rezervácie ubytovania v penziónoch; rezervácie prechodného ubytovania; turistické ubytovne; ubytovacie kancelárie (hotely, penzióny); prenájom prechodného ubytovania.

(540)



(591) oranžová, biela

(731) Pure Nuts s.r.o., Kmeťovo 68, 941 62 Kmeťovo, SK;

(210) 1275-2016

(220) 8.6.2016

10(511) 12, 25

(511) 12 - Bicykle; časti a súčasti bicyklov; bicyklové rámy; kolobežky; tašky na bicykle; pumpy na bicyklové pneumatiky; bicyklové stojany (súčasti bicyklov).

25 - Obuv; čiapky; šilty; svetre; pulóvre; košeľe; odevy; oblečenie; nohavice; cyklistické oblečenie; vrchné ošatenie; športové tričká; dresy; bundy; športová obuv; tričká.

(540)

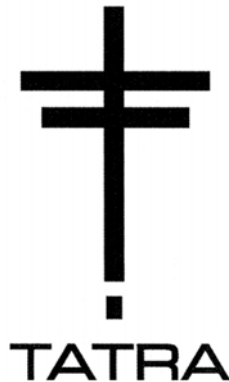

(731) Dudek Miloš, Mgr., Karadžičova 45, 811 07 Bratislava, SK;

(210) 1415-2016

(220) 23.6.2016

10(511) 29, 35, 39, 43

(511) 29 - Ryby (neživé); mäsové výťažky z rýb; konzervované, mrazené, sušené, varené a pečené ryby; rybacie nátierky; hotové jedlá pripravené prevažne z rýb; spracované mäsové výrobky z rýb; predpripravené hotové jedlá vyrobené z rýb; rybacie šaláty; rybacie polievky.

35 - Maloobchodné a veľkoobchodné služby s potravinami, s poľnohospodárskymi plodinami a so živočíšnymi produktmi poskytované prostredníctvom kamenných predajní; maloobchodné a veľkoobchodné služby s potravinami, s poľnohospodárskymi plodinami a so živočíšnymi produktmi poskytované prostredníctvom kataló-

gového predaja; maloobchodné a veľkoobchodné služby s potravinami, s poľnohospodárskymi plodinami a so živočíšnymi produktmi poskytované prostredníctvom internetu; reklama; obchodný manažment; obchodná administratíva; kancelárske práce; prieskum trhu; prieskum verejnej mienky; analýzy nákladov; obchodné alebo podnikové audity (revízia účtov); obchodný alebo podnikateľský prieskum; obchodné alebo podnikateľské informácie; poskytovanie poradenstva, konzultácií a informácií v oblasti služieb uvedených v triede 35 tohto zoznamu.

39 - Doprava; balenie a skladovanie tovaru; prenájom skladísk; prenájom dopravných prostriedkov; prenájom chladiarenských zariadení; sprostredkovanie dopravy; organizovanie ciest; poskytovanie poradenstva, konzultácií a informácií v oblasti služieb uvedených v triede 39 tohto zoznamu.

43 - Stravovacie služby; reštauračné (stravovacie) služby; bary (služby); vinárne (služby); rýchle občerstvenie (snackbary); dodávanie hotových jedál a nápojov na objednávku (katering); rezervovanie miest v reštauráciách; prechodné ubytovanie; rezervácie ubytovania v hoteloch; rezervácie prechodného ubytovania v ubytovniach; požičiavanie stolov, stoličiek, obrusov a nápojového skla; poskytovanie poradenstva, konzultácií a informácií v oblasti služieb uvedených v triede 43 tohto zoznamu.

(540)



(591) červená, zlatá, biela, čierna

(731) Ryba Žilina, spol. s r. o., Hviezdoslavova 5, 010 01 Žilina, SK;

(740) MAJLINGOVA & PARTNERS, s.r.o., Bratislava 5, SK;

(210) 1416-2016

(220) 23.6.2016

10(511) 29, 35, 39, 43

(511) 29 - Ryby (neživé); mäsové výťažky z rýb; konzervované, mrazené, sušené, varené a pečené ryby; rybacie nátierky; hotové jedlá pripravené prevažne z rýb; spracované mäsové výrobky z rýb; predpripravené hotové jedlá vyrobené z rýb; rybacie šaláty; rybacie polievky.

35 - Maloobchodné a veľkoobchodné služby s potravinami, s poľnohospodárskymi plodinami a so živočíšnymi produktmi poskytované prostredníctvom kamenných predajní; maloobchodné a veľkoobchodné služby s potravinami, s poľnohospodárskymi plodinami a so živočíšnymi produktmi poskytované prostredníctvom internetu; reklama; obchodný manažment; obchodná administratíva; kancelárske práce; prieskum trhu; prieskum verejnej mienky; analýzy nákladov; obchodné alebo podnikové audity (revízia účtov); obchodný alebo podnika-

tel'ský prieskum; obchodné alebo podnikateľské informácie; poskytovanie poradenstva, konzultácií a informácií v oblasti služieb uvedených v triede 35 tohto zoznamu.

39 - Doprava; balenie a skladovanie tovaru; prenájom skladísk; prenájom dopravných prostriedkov; prenájom chladiarenských zariadení; sprostredkovanie dopravy; organizovanie ciest; poskytovanie poradenstva, konzultácií a informácií v oblasti služieb uvedených v triede 39 tohto zoznamu.

43 - Stravovacie služby; reštauračné (stravovacie) služby; bary (služby); vinárne (služby); rýchle občerstvenie (snackbary); dodávanie hotových jedál a nápojov na objednávku (katering); rezervovanie miest v reštauráciách; prechodné ubytovanie; rezervácie ubytovania v hoteloch; rezervácie prechodného ubytovania v ubytovniach; požičičavanie stolov, stoličiek, obrusov a nápojového skla; poskytovanie poradenstva, konzultácií a informácií v oblasti služieb uvedených v triede 43 tohto zoznamu.

(540)



(591) červená, zlatá, biela, čierna

(731) Ryba Žilina, spol. s r. o., Hviezdoslavova 5, 010 01 Žilina, SK;

(740) MAJLINGOVA & PARTNERS, s.r.o., Bratislava 5, SK;

(210) 1419-2016

(220) 23.6.2016

10(511) 29, 31

(511) 29 - Zeleninové nátierky; hotové jedlá pripravené prevažne zo zeleniny; predpripravené hotové jedlá vyrobené zo zeleniny; zeleninové šaláty; konzervovaná, mrazená, sušená a varená zelenina.

31 - Poľnohospodárske a záhradnícke výrobky; čerstvá zelenina.

(540)



(591) modrá, biela, červená, fialová, čierna, ružová, zelená, žltá

(731) Ryba Žilina, spol. s r. o., Hviezdoslavova 5, 010 01 Žilina, SK;

(740) MAJLINGOVA & PARTNERS, s.r.o., Bratislava 5, SK;

(210) 1526-2016

(220) 15.7.2016

10(511) 3, 5, 29, 30, 31, 32, 33, 35

(511) 3 - Kozmetické prípravky; kozmetické prípravky obsahujúce med; kozmetické prípravky na báze medu; kozmetické prípravky na starostlivosť o pleť; kozmetické krémy; toaletné prípravky; odličovacie prípravky; čistiace prípravky; čistiace oleje; čistiace toaletné mlieka; umývacie prípravky na osobnú hygienu; mydlá; mydielka; dezinfekčné mydlá; dezodoračné mydlá; medicínske mydlá; mydlá proti poteniu; mydlá proti poteniu nôh; mandľové mydlo; mandľové mlieko na kozmetické použitie; antiperspiranty (kozmetické výrobky); kozmetické prípravky na zoštíhlenie; obrúsky napustené pleťovými vodami; obrúsky napustené odličovacími prípravkami; bieliace krémy na pokožku; mandľový olej; bergamotový olej; jazmínový olej; levanduľový olej; ružový olej; citrónové esenciálne oleje; esenciálne oleje z cédrového dreva; mäťové výťažky (esenciálne oleje); cedráťové esenciálne oleje; aromatické látky (esenciálne oleje); mäta na voňavkárské použitie; prípravky z aloy pravej na kozmetické použitie; esenciálne oleje; oleje na kozmetické použitie; oleje na toaletné použitie; kozmetické pleťové vody; kozmetické prípravky do kúpeľa; soli do kúpeľa nie na lekárske použitie; skrášľovacie masky (kozmetické prípravky); masážne gély (nie na lekárske použitie); balzamy (nie na lekárske použitie); vazelína na kozmetické použitie; pomády na kozmetické použitie; vosk na fúzy; kolínske vody; levanduľová voda; parfumy; voňavkárské výrobky; výťažky z kvetov (parfuméria); základné zložky kvetinových parfumov; toaletné vody; éterické esencie; pižmo (parfuméria); voňavé zmesi (potpourris); dezodoranty (parfuméria); adstringentné prípravky na kozmetické použitie; depilačné prípravky; depilačný vosk; epilačné prípravky; prípravky na holenie; vody po holení; šampóny; suché šampóny; vlasové kondicionéry; vlasové vody; prípravky na vyrovnávanie vlasov; prípravky na ošetrovanie nechťov; púder (kozmetika); mastencový prášok (toaletný púder); brúsivá (prípravky); peroxid vodíka na kozmetické použitie; lesky na pery; prípravky na líčenie; umelé mihalnice; ochranné prípravky na opaľovanie; vatové tyčinky na kozmetické použitie; epilačné prípravky; kozmetické prípravky na opaľovanie; kozmetické prípravky na zoštíhlenie; gély na bielenie zubov; zubné pasty.

5 - Diétne sladké nátierky pre ľudí s alergiou na lepok a/alebo laktózu na lekárske použitie; diétne oreškové nátierky pre ľudí s alergiou na lepok a/alebo laktózu na lekárske použitie; diétne čokoládové nátierky pre ľudí s alergiou na lepok a/alebo laktózu na lekárske použitie; diétne kakaové nátierky pre ľudí s alergiou na lepok a/alebo laktózu na lekárske použitie; diétne nugátové nátierky pre ľudí s alergiou na lepok a/alebo laktózu na lekárske použitie; diétne oreškovo-nugátové nátierky pre ľudí s alergiou na lepok a/alebo laktózu na lekárske použitie; farmaceutické a zverolekárske prípravky; propolis na farmaceutické použitie; diétne potraviny a diétne látky na lekárske alebo zverolekárske použitie; výživové doplnky pre ľudí a zvieratá; fungicidy;

alginátové výživové doplnky; bielkovinové výživové doplnky; bylinkové čaje na lekárske použitie; diétne látky na lekárske použitie; diétne nápoje na lekárske použitie; diétne potraviny na lekárske použitie; digestíva na farmaceutické použitie; farmaceutické prípravky; herbicidy; chlieb pre diabetikov na lekárske použitie; ľanové semená na farmaceutické použitie; laxatíva; liečivé cukríky; liečivé čaje; liečivé korene; liečivé nápoje; liečivé rastliny; mentol na farmaceutické použitie; mliečny tuk; mandľové mlieko na farmaceutické použitie; peľové výživové doplnky; potraviny pre dojčatá; preháňadlá; proteínové výživové doplnky; sirupy na farmaceutické použitie; sladké drievko na farmaceutické použitie; sladové mliečne nápoje na lekárske použitie; sušené mlieko pre dojčatá; vitamínové prípravky; minerálne vody na lekárske použitie; výživové doplnky; žuvačky na lekárske použitie; enzýmy na lekárske použitie; enzymatické prípravky na lekárske použitie; aminokyseliny na lekárske použitie; kyseliny na farmaceutické použitie; hormóny na lekárske použitie; krvná plazma; chirurgické implantáty zo živých tkanív; kostný tmel na chirurgické a ortopedické použitie; chirurgické lepidlá; kmeňové bunky na lekárske použitie; medicínálne prípravky na podporu rastu vlasov; posilňujúce prípravky (toniká); hydrastín; hydrastinín; kyslík na lekárske použitie; tyčinky na liečbu bradavíc; pomocné látky (adjuvanciá) na lekárske použitie; guajakol na farmaceutické použitie; chladiace spreje na lekárske použitie; lubrikačné gély; algináty na farmaceutické použitie; alkoholy na farmaceutické použitie; alkoholy na lekárske použitie; gencián na farmaceutické použitie; roztoky na farmaceutické použitie; tinktúry na lekárske použitie; jódomátna tinktúra; dezinfekčné prípravky; dezinfekčné prípravky na hygienické použitie; germicidy (dezinfekčné prípravky); prípravky proti poteniu; tuky na lekárske použitie; masti na lekárske použitie; tekuté masti (linimenty); masti na slnečné popáleniny; prípravky na ošetrovanie popálenín; obklady (teplé zábaly); oleje na lekárske použitie; plyn na lekárske použitie; výživové doplnky; minerálne výživové doplnky; liečivé cukríky; liečivé čaje; liečivé rastliny; diétne potraviny na lekárske použitie; diétne nápoje na lekárske použitie; diétne látky na lekárske použitie; potraviny pre dojčatá; bielkovinové potraviny na lekárske použitie; bielkovinové výživové doplnky; včelí materská kašička (výživový doplnok); propolisové výživové doplnky; enzýmové výživové doplnky; glukózové výživové doplnky; výživové doplnky z kvasníc; výživové doplnky z obilných klíčkov; alginátové výživové doplnky; prípravky z aloy pravej na farmaceutické použitie; výživové doplnky so stopovými prvkami pre ľudí alebo zvieratá; liečivá na kurie oká; chemické prípravky na ošetrovanie plesne; sedatíva (utišujúce prostriedky); vreckovky napustené farmaceutickými roztokmi; želatína na lekárske použitie; vatové tyčinky na lekárske použitie; absorpčná vata; chemicko-farmaceutické prípravky; lekárske prípravky na odtučňovacie kúry; tabletky na chudnutie; liečivé kúpeľové soli; soli na lekárske použitie; hygienické výrobky na lekárske použitie; výživové doplnky pre ľudí a zvieratá; detergenty na lekárske

použitie; náplasti; obväzový materiál; materiály na plombovanie zubov a na zubné odtlačky; minerálne vody na lekárske použitie; liečivé nápoje; soli minerálnych vôd; soli na lekárske použitie; oxid horečnatý (magnézia) na farmaceutické použitie; liečivá na zmiernenie zápchy; liečivá posilňujúce nervovú sústavu; lekárske prípravky na odtučňovacie kúry; termálne vody; liečivé vlasové vody; soli do minerálnych kúpeľov; terapeutické prípravky do kúpeľa; morská voda do kúpeľa na lekárske použitie; liečivé bahno; obklady (teplé zábaly).

29 - Spracované orechy; spracované vlašské orechy; spracované kešu orechy; spracované pistácie; spracované jedlé gaštany; spracované pekanové orechy; spracované píniové oriešky; spracované paraorechy; spracované lieskovce; spracované arašidy; spracované gaštany; spracované mandle; konzervované ovocie; mrazené ovocie; sušené ovocie; varené ovocie; konzervovaná zelenina; mrazená zelenina; sušená zelenina; varená zelenina; mlieko a mliečne výrobky; potravinárske oleje a tuky; ovocné rôsoly; kompóty; arašidové maslo; brusnicové kompóty; datle; ovocné drene; dusené ovocie; džemy; sušené hrozienka; ovocné chuťovky; jablkové kompóty; jogurty; konzumné kakaové maslo; kandizované ovocie; kefír (mliečny nápoj); sušený kokos; kokosové maslo; kondenzované sladené mlieko; konzervy s ovocím; lúpané semená; lúpané slnečnicové semená; margarín; marmeláda; maslo; mliečne koktaily; mliečne nápoje (s vysokým obsahom mlieka); mrazené ovocie; ovocie naložené v alkohole; plátky sušeného ovocia; presladené ovocie (naložené v cukre); smotana (kyslá smotana); smotana (mliečne výrobky); sójové mlieko (náhradka mlieka); spracované škrupinové ovocie; šľahačka; tukové nátierky na chlieb; zázvorový džem; potravinárska želatína; kokosový olej; kokosový tuk; potravinársky kostný olej; kukuričný olej; kyslé mlieko; ľanový olej na prípravu jedál; potravinársky olivový olej; palmový olej; konzumný repkový olej; sezamový olej; potravinársky slnečnicový olej; srvátka; sušené vajcia; syry; ovocné šaláty; žltok; tahini (nátierka zo sezamových jadier).

30 - Sladké nátierky; orieškové nátierky; čokoládové nátierky; kakaové nátierky; nugátové nátierky; orieškovo-nugátové nátierky; čaj; ryža; ságo; múka; obilninové výrobky; chlieb; pekárske a cukrárske výrobky; droždie; prášky do pečiva; propolis; quiches (pečivo); aníz (semená); arašidové cukrovinky; badián; bonbóny (cukrovinky); cereálne tyčinky; cereálne tyčinky s vysokým obsahom proteínov; cukor; cukríky; omáčky (chuťové prísady); omáčky na barbecue; koreniny; cukrovinky; čokoláda; čokoládové peny; čokoládové nápoje; obilninové chuťovky; instantná kukuričná kaša (s vodou alebo s mliekom); jemné pečivárske výrobky; soľ; horčica; mrazené jogurty (mrazené potraviny); kakao; kakaové nápoje; kandizovaný cukor; karamelky; káva; rastlinné prípravky (kávové náhradky); kávové nápoje; kávové príchute; keksy; koláče s plnkou; pšeničná krupica; kukuričné vločky; ľadový čaj; ľanové semená (potraviny); lístkové cesto (cestá na koláče); obilninové vločky; mandľové cesto; mandľové cukrovinky; mandľové pusinky (jemné

pečivo); marcipán; med; melasa; melasový sirup; cukrárenská máta; mentolové cukríky; mliečne čokoládové nápoje; mliečne kakaové nápoje; mliečne kávové nápoje; mrazené polevy na koláče; hotové jedlá pripravené prevažne z múky; müsli; čajové nápoje; oblátky; ovocné omáčky; ovocné želé (cukrovinky); mliečna ovsená kaša; ovsená krupica; ovsené potraviny; ovsené vločky; palacinky; palmový cukor; pastilky (cukríky); pečivo (rožky); penové zákusky (cukrovinky); perníky, medovníky; pralinky; prášky na výrobu zmrzliny; príchute do koláčov a zákuskov (okrem éterických esencií a esenciálnych olejov); príchute do nápojov okrem éterických olejov; príchute okrem éterických olejov; prísady do zmrzlín (spojivá); pudinky; kukuričné pukance; sendviče; sladké drievko (cukrovinky); sucháre; sušienky; sušienky s náplňami; plnené oplátky; keksy s náplňami; čokoládové sušienky, keksy a oplátky; nugátové sušienky, keksy a oplátky; nugátovo orieškové sušienky, keksy a oplátky; sušienky, keksy a oplátky s náplňami s ovocnou príchuťou; sušienky, keksy a oplátky s náplňami s kokosovou príchuťou; sušienky, keksy a oplátky s vanilkovou príchuťou; sušienky, keksy a oplátky so sušeným ovocím; šerbety (zmrzlinové nápoje); škorica (korenina); škrob (potraviny); tapioka; tapioková múka (potraviny); torty; vanilín (vanilková náhradka); vanilkové príchute; včelia kašička (požívatin); zákusky, koláče; zázvor; zmrzliny; sladké zemle; žuvačky; cestá na jedlá; cestá na koláče; cestoviny; droždie v prášku; fondán (cukrovinky); chutneys (koreniny); chuťové prísady; jedlá z rezancov; karí (korenie); kečup; klinčeky (korenie); kurkuma (potravina); kuskus; majonézy; maltóza; marináda (chuťové prísady); marinády; nekysnutý chlieb; ocot; prášok do pečiva; ryžové koláče; slad (potraviny); prírodné sladidlá; sóda bikarbóna na pečenie; sójová múka; sójová omáčka; cukrovinky na zdobenie vianočných stromčekov; konzervované záhradné bylinky (chuťové prísady); raw tyčinky; čokoládové výrobky.

31 - Čerstvé orechy; čerstvé vlašské orechy; čerstvé kešu orechy; čerstvé pistácie; čerstvé paraorechy; čerstvé pekanové orechy; čerstvé píniové oriešky; čerstvé lieskovce; čerstvé jedlé gaštany; čerstvé arašidy; čerstvé kokosové orechy; mleté arašidy pre zvieratá; borievky (plody); čerstvé citróny; citrusové ovocie; cukrová trstina; egreše (čerstvé); čerstvé gaštany; čerstvé hrozno; konzumné korene; nečistené kakaové bôby; kokosové orechy; kolové orechy; mandle (ovocie); matoliny (výlisky z ovocia); škrupinové ovocie; čerstvé ovocie; pomaranče; rebarbora; surové a nespracované semená; nespracovaný konzumný sezam; škrupiny kokosových orechov; škrupiny kakaových orechov; čerstvá tekvica; arašidové výlisky pre zvieratá; čerstvá zelenina; čerstvé zemiaky; chmeľ; chmeľové šišky; žihľava; vinič (rastlina); vylisovaná cukrová trstina (surovina); čerstvé záhradné bylinky; vianočné stromčeky; nečistené plody rohovníka (svätotrojanský chlieb); čerstvý pór.

32 - Minerálne vody (nápoje); prípravky na výrobu minerálnej vody; vody (nápoje); stolové vody; fľašková pitná voda; prípravky na výrobu nápojov; prípravky na výrobu sýtenej vody; neal-

koholické nápoje; nealkoholické koktaily; nealkoholické aperitívy; nealkoholické perlivé nápoje; ochutené vody (nápoje); ochutené sýtené nealkoholické nápoje; nealkoholické ovocné nápoje; limonády; sóda; sódová voda (sifón); sýtené vody a iné nealkoholické nápoje; litiová voda; izotonické nápoje; energetické nealkoholické nápoje; citronády (nápoje); nealkoholické ovocné výťažky; ovocné nápoje a ovocné džúsy; sirupy na výrobu nápojov; pivo; sladové pivo; pivná mladinka; nealkoholické pivo; nízkoalkoholické pivo; chmeľové výťažky na výrobu piva; sladina (výluh sladu); d'umbierové pivo (zázvorové); piva s ovocnou príchuťou; miešané nápoje z piva; kvas (nealkoholický nápoj); pivové koktaily; nealkoholické koktaily; príchute na výrobu nápojov; prípravky na výrobu nápojov; ovocné nektáre; mixované ovocné alebo zeleninové nápoje; mušty; nealkoholické aperitívy; šerbety (nápoje); ovocné džúsy; zeleninové džúsy (nápoje); sladový sirup na výrobu nápojov.

33 - Alkoholické nápoje (okrem piva) obsahujúce med; alkoholické nápoje okrem piva; alkoholické nápoje s ovocím; alkoholické nápoje z ryže; alkoholové extrakty (tinktúry); anízovka; anízový likér; aperitívy; arak; brandy; vínovica; curaçao (pomarančový likér); destilované nápoje; digestíva (liehoviny a likéry); džin; griotka; hruškový mušt (alkoholický); jablčné mušty (alkoholické); alkoholické koktaily; liehové esencie; liehoviny; likéry; medovina; mäťový likér; nira (alkoholizovaný nápoj z cukrovej trstiny); rum; saké; víno; vodka; vodnár (matolinové víno); vopred pripravené miešané alkoholické nápoje (nie z piva); alkoholické výťažky z ovocia; whisky.

35 - Externé administratívne riadenie podnikov; obchodné poradenstvo v oblasti franchisingu; maloobchodné a veľkoobchodné služby s kozmetickými prípravkami, kozmetickými prípravkami obsahujúcimi med, kozmetickými prípravkami na báze medu, mydlami, šampónmi, skrášľovacími maskami, zubnými pastami a/alebo kozmetickými krémami; maloobchodné a veľkoobchodné služby so sladkými, orieškovými, čokoládovými, kakovými, nugátovými a/alebo orieškovo-nugátovými nátierkami pre ľudí s alergiou na lepok a/alebo laktózu na lekárske účely a/alebo nie na lekárske účely; maloobchodné a veľkoobchodné služby so sladkými, orieškovými, čokoládovými, kakovými, nugátovými a/alebo orieškovo-nugátovými nátierkami; maloobchodné a veľkoobchodné služby so spracovanými a/alebo čerstvými (nespracovanými) orechmi, orieškami, vlašskými orechami, kešu, pistáciami, jedlými gaštanmi, pekanovými orechmi, píniovými orieškami, paraorechmi, lieskovcami, arašidmi, gaštanmi a/alebo mandľami; maloobchodné a veľkoobchodné služby s konzervovaným ovocím, mrazeným ovocím, sušeným ovocím, vareným ovocím a/alebo čerstvým ovocím; maloobchodné a veľkoobchodné služby s jedlými olejmi, octami, omáčkami, omáčkami na barbecue, koreninami a chuťovými prísadami; maloobchodné a veľkoobchodné služby s oplátkami, keksami, sušienkami, jemným pečivom, müsli, müsli tyčinkami, raw tyčinkami, koláčmi, zákuskami, cukríkmi, bombónmi a sladkými pochutinami; maloobchodné a veľkoobchodné služby s alkoholickými a/alebo ne-

alkoholickými nápojmi; maloobchodné a veľkoobchodné služby s mliečnymi nápojmi, s alkoholickými alebo nealkoholickými nápojmi obsahujúcim med, s minerálnymi vodami, džúsmi, sirupmi a/alebo energetickými nápojmi; maloobchodné a veľkoobchodné služby s tovarmi v triedach 3, 5, 29, 30, 31, 32 a 33 podľa tohto zoznamu; marketing; kancelárie zaoberajúce sa dovozom a vývozom; lepenie plagátov; telemarketingové služby; prieskum verejnej mienky; analýzy nákladov; obchodné odhady; služby porovnávania cien; obchodná správa licencií výrobkov a služieb (pre tretie osoby); zásobovacie služby pre tretie osoby (nákup tovarov a služieb pre iné podniky); vyhľadávanie informácií v počítačových súboroch (pre tretie osoby); správa počítačových súborov; aranžovanie výkladov; administratívne spracovanie obchodných objednávok; zbieranie údajov do počítačových databáz; zoraďovanie údajov v počítačových databázach; obchodné sprostredkovanie služieb uvedených v triede 35 tohto zoznamu.

(540) MEDULIENKA

(731) Dr. PAVEL s.r.o., Jablonové 241, 900 54 Jablonové, SK;

(740) Porubčan Róbert, Ing., Ivanka pri Dunaji, SK;

(210) 1536-2016

(220) 18.7.2016

10(511) 29, 30

(511) 29 - Kokosový olej; lúpané semená; sušené ovocie.
30 - Prípravky z obilnín; obilninové vločky; obilninové chuťovky; semená (koreniny); tmavý cukor.

(540)



(731) Wita spol. s r.o., Krásnohorská 8, 851 07 Bratislava, SK;

(210) 1580-2016

(220) 22.7.2016

10(511) 32

(511) 32 - Minerálne vody (nápoje); stolové vody; limonády; pivo; šumivé nealkoholické nápoje; ovocné džúsy; sirupy na výrobu nápojov; iné nealkoholické nápoje.

(540) Hanácka kyselka - chuť jako malovaná

(731) Hanácká kyselka a.s., Horní Moštěnice č. p. 547, 751 17 Horní Moštěnice, CZ;

(740) TM & PATENT ATTORNEY NEUSCHL s.r.o., Bratislava, SK;

(210) 1594-2016

(220) 26.7.2016

10(511) 16, 35, 36, 39, 41, 42, 43

(511) 16 - Baliaci papier; blahoprajné pohľadnice; brožované knihy; brožúry; brožúrky; plastové bublinové fólie (na balenie); časopisy (periodiká); etikety okrem textilných; fotografie (tlačoviny); grafické zobrazenia; grafické vzory (tlačoviny); kalendáre; kartón; lepenka; katalógy; baliaci papier na darčeky; knihy; lepenkové alebo papierové škatule; lepenkové alebo papierové obaly na fľaše; drevitá lepenka (papiernický tovar); lepiace pásky na kancelárske použitie alebo pre domácnosť; leporelá; mapy; obálky (papiernický tovar); obaly (papiernický tovar); obrazy; papiernický tovar; tlačené periodické a neperiodické publikácie; plagáty; prospekty; pútače z papiera alebo z lepenky; reklamné tabule z papiera; kartónu alebo lepenky; grafické reprodukcie; tlačené reklamné materiály; umelecké litografie; baliace plastové fólie; papierové alebo plastové vrecká a tašky na balenie.

35 - Poradenské služby v podnikovom manažmente pri predaji tovarov a služieb; poradenstvo a manažment pri riadení podnikov; dekorácia a aranžovanie výkladov; obchodný manažment; obchodné sprostredkovateľské služby; reklama; organizovanie obchodných alebo reklamných výstav; rozširovanie reklamných oznamov; predvádzanie tovaru; rozširovanie reklamných materiálov zákazníkom (letáky, prospekty, tlačoviny, vzorky); rozširovanie reklamných materiálov zákazníkom (letáky, prospekty, tlačoviny, vzorky); vydávanie a aktualizovanie reklamných materiálov; rozširovanie vzoriek tovarov; obchodný alebo podnikateľský prieskum; prenájom reklamných materiálov; vydávanie reklamných textov; vydávanie náborových textov; televízna reklama; reklamné agentúry; organizovanie reklamných hier na podporu predaja; prieskum trhu; prieskum verejnej mienky; prenájom reklamných priestorov; prenájom reklamných plôch; podpora predaja (pre tretie osoby); spracovanie textov; obchodné sprostredkovateľské služby prostredníctvom katalógu; marketing; pomoc pri riadení obchodných alebo priemyselných podnikov; podnikateľské informácie; overovanie obchodných transakcií; sprostredkovanie obchodných transakcií; reklamné a inzertné služby prostredníctvom telefónnej dátovej alebo informačnej siete; poskytovanie informácií o reklame; prenájom reklamných informačných a reklamných komunikačných miest; nábor zamestnancov; vzťahy s verejnosťou (public relations) (prieskum vzťahov medzi podnikmi, inštitúciami a spoločenským prostredím); zásielkové reklamné služby; zbieranie údajov do počítačových databáz; zoraďovanie údajov v počítačových databázach; tvorba a požíčovanie reklamných videofilmov; sprostredkovanie kultúrnych a spoločenských podujatí; sprostredkovanie premietania filmov; sprostredkovanie služieb cestovných kancelárií patriacich do triedy 41; sprostredkovanie služieb uvedených v triede 42; sprostredkovanie reštauračných a kaviarských služieb; sprostredkovanie hotelierskych služieb.

36 - Realitné kancelárie; správa nehnuteľností; finančné analýzy; finančné odhady a oceňovanie (poisťovníctvo, bankovníctvo, nehnuteľnosti); finančné poradenstvo; faktoring; vyberanie nájomného; finančný lízing; prenájom bytov; prenájom nehnuteľností; prenájom nehnuteľností (ubytovanie); úverové agentúry; pôžičky (finančné úvery); sprostredkovanie nehnuteľností; prenájom kancelárskych priestorov; oceňovanie nehnuteľností; správa nájomných domov; organizovanie financovania stavebných projektov; poskytovanie finančných informácií prostredníctvom webových stránok; sprostredkovanie poistenia.

39 - Distribúcia tovarov na dobierku; sprostredkovanie prepravy; skladovanie; prenájom skladov; prenájom garáží; prenájom automobilov; balenie tovarov; dovoz, doprava; doručovanie tovarov; preprava nábytku; prepravné služby; dočasné uskladňovanie a distribúcia nábytku, zariadení, interiérového dekoračného tovaru pre dom a rodinu a súvisiacich výrobkov; sprostredkovanie autobusovej, lodnej, vzdušnej, námornej a železničnej dopravy; preprava turistov; informácie o doprave a preprave; rezervácie dopravy; rezervácie miesteniek na cestovanie; rezervácie zájazdov; sprevádzanie turistov; organizovanie zájazdov; organizovanie ciest; sprostredkovanie a poskytovanie cestovateľských služieb (doprava); sprostredkovanie prenájmu plavidiel, vozidiel a iných dopravných prostriedkov; preprava výletnými loďami; záchranné služby v doprave; služby turistických kancelárií (okrem kancelárií poskytujúcich rezerváciu hotelového ubytovania, stravovacie služby a prechodné ubytovanie); služby cestovnej kancelárie nezahrnuté v iných triedach; balenie a doručovanie darčkových a umeleckých predmetov; distribúcia umeleckých predmetov; doručovacie služby; informácie o balení a doručovaní darčkových a umeleckých predmetov; kuriérske služby; sprostredkovanie balenia a doručovania tovaru; distribúcia videofilmov.

41 - Organizovanie vedomostných alebo zábavných súťaží; organizovanie kurzov, výcvikov a školení (manažérske služby); vydávanie textov (okrem reklamných alebo náborových); vydávanie časopisov, katalógov, novín a iných periodických publikácií (okrem reklamných alebo náborových); tvorba a požičkovanie videofilmov (nie reklamných); premietanie kinematografických filmov; zábavné klubové služby; organizovanie kultúrnych alebo vzdelávacích výstav; požičkovanie videopások; zhotovovanie kópií nahraných nosičov zvukových a zvukovo-obrazových záznamov (nie reklamných); vydávanie kníh, revue (časopisov) a magazínov, časopisov; periodických a neperiodických publikácií okrem reklamných; pózovanie modelov výtvarným umelcom; informácie o možnostiach rekreácie; požičkovanie nahraných nosičov zvukových a zvukovo-obrazových záznamov (nie reklamných); prenájom hudobných nástrojov a hudobnej aparatúry; organizovanie divadelných, filmových, koncertných a iných hudobných a tanečných predstavení na kultúrne a zábavné účely; fotografické reportáže; fotografovanie; organizovanie a plánovanie večierkov; organizovanie a vedenie kolokvií; organizovanie a vedenie konferencií; organizovanie a vedenie kongresov; organizovanie a vedenie se-

minárov; organizovanie a vedenie sympózií; organizovanie audiovizuálnych kultúrnych a zábavných predstavení.

42 - Grafické dizajnérstvo; navrhovanie vzhľadu výrobkov (priemyselné dizajnérstvo); navrhovanie obalov, obalové dizajnérstvo; odborné technické poradenstvo v oblasti počítačov a ich príslušenstva; priemyselné dizajnérstvo; štúdie technických projektov; služby technického projektovania; grafické dizajnérstvo; výskum a vývoj nových výrobkov (pre zákazníkov).

43 - Bary (služby); rýchle občerstvenie (snackbary); hotelierske služby; kaviarne; prenájom prednáškových sál; prenájom prenosných stavieb; dodávanie hotových jedál a nápojov na objednávku (katering); reštauračné (stravovacie) služby; samoobslužné reštaurácie; hotelierske služby; prenájom prechodného ubytovania; rezervácie ubytovania v hoteloch; rezervácie ubytovania v penziónoch; rezervácie prechodného ubytovania; ubytovacie kancelárie (hotely, penzióny); poskytovanie prechodného ubytovania a reštauračných (stravovacích) služieb v hoteloch, penziónoch, turistických a prázdninových táboroch, ubytovniach, na farmách a v rekreačných zariadeniach.

(540)



(591) červená, oranžová, biela

(731) Valach Jakub, Malachitová 5739/13, 974 05 Banská Bystrica, SK;

(740) Belička Ivan, Ing., Banská Bystrica, SK;

(210) 1595-2016

(220) 26.7.2016

10(511) 16, 35, 36, 39, 41, 42, 43

(511) 16 - Baliaci papier; blahoprajné pohľadnice; brožované knihy; brožúry; brožúrky; plastové bublinové fólie (na balenie); časopisy (periodiká); etikety okrem textilných; fotografie (tlačoviny); grafické zobrazenia; grafické vzory (tlačoviny); kalendáre; kartón; lepenka; katalógy; baliaci papier na darčeky; knihy; lepenkové alebo papierové škatule; lepenkové alebo papierové obaly na fľaše; drevitá lepenka (papiernický tovar); lepiace pásky na kancelárske použitie alebo pre domácnosť; leporelá; mapy; obálky (papiernický tovar); obaly (papiernický tovar); obrazy; papiernický tovar; tlačené periodické a neperiodické publikácie; plagáty; prospekty; pútače z papiera alebo z lepenky; reklamné tabule z papiera; kartónu alebo lepenky; grafické reprodukcie; tlačené reklamné materiály; umelecké litografie; baliace plastové fólie; papierové alebo plastové vrecká a tašky na balenie.

35 - Poradenské služby v podnikovom manažmente pri predaji tovarov a služieb; poradenstvo a manažment pri riadení podnikov; dekorácia a aranžovanie výkladov; obchodný manažment; obchodné sprostredkovateľské služby; reklama; organizovanie obchodných alebo reklamných výstav; rozširovanie reklamných oznamov; predvádzanie tovaru; rozširovanie reklamných materiálov zákazníkom (letáky, prospekty, tlačoviny, vzorky); rozširovanie reklamných materiálov zákazníkom (letáky, prospekty, tlačoviny, vzorky); vydávanie a aktualizovanie reklamných materiálov; rozširovanie vzoriek tovarov; obchodný alebo podnikateľský prieskum; prenájom reklamných materiálov; vydávanie reklamných textov; vydávanie náborových textov; televízna reklama; reklamné agentúry; organizovanie reklamných hier na podporu predaja; prieskum trhu; prieskum verejnej mienky; prenájom reklamných priestorov; prenájom reklamných plôch; podpora predaja (pre tretie osoby); spracovanie textov; obchodné sprostredkovateľské služby prostredníctvom katalógu; marketing; pomoc pri riadení obchodných alebo priemyselných podnikov; podnikateľské informácie; overovanie obchodných transakcií; sprostredkovanie obchodných transakcií; reklamné a inzertné služby prostredníctvom telefónnej dátovej alebo informačnej siete; poskytovanie informácií o reklame; prenájom reklamných informačných a reklamných komunikačných miest; nábor zamestnancov; vzťahy s verejnosťou (public relations) (prieskum vzťahov medzi podnikmi, inštitúciami a spoločenským prostredím); zásielkové reklamné služby; zbieranie údajov do počítačových databáz; zoraďovanie údajov v počítačových databázach; tvorba a požičovanie reklamných videofilmov; sprostredkovanie kultúrnych a spoločenských podujatí; sprostredkovanie premietania filmov; sprostredkovanie služieb cestovných kancelárií patriacich do triedy 41; sprostredkovanie služieb uvedených v triede 42; sprostredkovanie reštauračných a kaviarenských služieb; sprostredkovanie hotelierskych služieb.

36 - Realitné kancelárie; správa nehnuteľností; finančné analýzy; finančné odhady a oceňovanie (poisťovníctvo, bankovníctvo, nehnuteľnosti); finančné poradenstvo; faktoring; vyberanie nájomného; finančný lízing; prenájom bytov; prenájom nehnuteľností; prenájom nehnuteľností (ubytovanie); úverové agentúry; pôžičky (finančné úvery); sprostredkovanie nehnuteľností; prenájom kancelárskych priestorov; oceňovanie nehnuteľností; správa nájomných domov; organizovanie financovania stavebných projektov; poskytovanie finančných informácií prostredníctvom webových stránok; sprostredkovanie poistenia.

39 - Distribúcia tovarov na dobierku; sprostredkovanie prepravy; skladovanie; prenájom skladov; prenájom garáží; prenájom automobilov; balenie tovarov; dovoz, doprava; doručovanie tovarov; preprava nábytku; prepravné služby; dočasné uskladňovanie a distribúcia nábytku, zariadení, interiérového dekoračného tovaru pre dom a rodinu a súvisiacich výrobkov; sprostredkovanie autobusovej, lodnej, vzdušnej, námornej a železničnej dopravy; preprava turistov; informácie o doprave a preprave; rezervácie dopravy; rezervácie

miestieniek na cestovanie; rezervácie zájazdov; sprevádzanie turistov; organizovanie zájazdov; organizovanie ciest; sprostredkovanie a poskytovanie cestovateľských služieb (doprava); sprostredkovanie prenájmu plavidiel, vozidiel a iných dopravných prostriedkov; preprava výletnými loďami; záchranné služby v doprave; služby turistických kancelárií (okrem kancelárií poskytujúcich rezerváciu hotelového ubytovania, stravovacie služby a prechodné ubytovanie); služby cestovnej kancelárie nezahnuté v iných triedach; balenie a doručovanie darčkových a umeleckých predmetov; distribúcia umeleckých predmetov; doručovacie služby; informácie o balení a doručovaní darčkov a umeleckých predmetov; kuriérske služby; sprostredkovanie balenia a doručovania tovaru; distribúcia videofilmov.

41 - Organizovanie vedomostných alebo zábavných súťaží; organizovanie kurzov, výcvikov a školení (manažérske služby); vydávanie textov (okrem reklamných alebo náborových); vydávanie časopisov, katalógov, novín a iných periodických publikácií (okrem reklamných alebo náborových); tvorba a požičovanie videofilmov (nie reklamných); premietanie kinematografických filmov; zábavné klubové služby; organizovanie kultúrnych alebo vzdelávacích výstav; požičovanie videopások; zhotovovanie kópií nahraných nosičov zvukových a zvukovo-obrazových záznamov (nie reklamných); vydávanie kníh, revue (časopisov) a magazínov, časopisov; periodických a neperiodických publikácií okrem reklamných; pózovanie modelov výtvarným umelcom; informácie o možnostiach rekreácie; požičovanie nahraných nosičov zvukových a zvukovo-obrazových záznamov (nie reklamných); prenájom hudobných nástrojov a hudobnej aparatury; organizovanie divadelných, filmových, koncertných a iných hudobných a tanečných predstavení na kultúrne a zábavné účely; fotografické reportáže; fotografovanie; organizovanie a plánovanie večierkov; organizovanie a vedenie kolokvií; organizovanie a vedenie konferencií; organizovanie a vedenie kongresov; organizovanie a vedenie seminárov; organizovanie a vedenie sympózií; organizovanie audiovizuálnych kultúrnych a zábavných predstavení.

42 - Grafické dizajnérstvo; navrhovanie vzhľadu výrobkov (priemyselné dizajnérstvo); navrhovanie obalov, obalové dizajnérstvo; odborné technické poradenstvo v oblasti počítačov a ich príslušenstva; priemyselné dizajnérstvo; štúdie technických projektov; služby technického projektovania; grafické dizajnérstvo; výskum a vývoj nových výrobkov (pre zákazníkov).

43 - Bary (služby); rýchle občerstvenie (snackbary); hotelierske služby; kaviarne; prenájom prednáškových sál; prenájom prenosných stavieb; dodávanie hotových jedál a nápojov na objednávku (ketering); reštauračné (stravovacie) služby; samoobslužné reštaurácie; hotelierske služby; prenájom prechodného ubytovania; rezervácie ubytovania v hoteloch; rezervácie ubytovania v penziónoch; rezervácie prechodného ubytovania; ubytovacie kancelárie (hotely, penzióny); poskytovanie prechodného ubytovania a reštauračných (stravovacích) služieb v hoteloch, penziónoch, turistických a prázdninových táboroch, ubytovniach, na farmách a v rekreačných zariadeniach.

(540) EUROPA SHOPPING CENTER

(731) Valach Jakub, Malachitová 5739/13, 974 05 Banská Bystrica, SK;

(740) Belička Ivan, Ing., Banská Bystrica, SK;

(210) 1596-2016

(220) 26.7.2016

10(511) 16, 35, 36, 39, 41, 42, 43

(511) 16 - Baliaci papier; blahoprajné pohľadnice; brožované knihy; brožúry; brožúrky; plastové bublinové fólie (na balenie); časopisy (periodiká); etikety okrem textilných; fotografie (tlačoviny); grafické zobrazenia; grafické vzory (tlačoviny); kalendáre; kartón; lepenka; katalógy; baliaci papier na darčeky; knihy; lepenkové alebo papierové škatule; lepenkové alebo papierové obaly na fľaše; drevitá lepenka (papiernický tovar); lepiace pásky na kancelárske použitie alebo pre domácnosť; leporelá; mapy; obálky (papiernický tovar); obaly (papiernický tovar); obrazy; papiernický tovar; tlačené periodické a neperiodické publikácie; plagáty; prospekty; pútače z papiera alebo z lepenky; reklamné tabule z papiera; kartónu alebo lepenky; grafické reprodukcie; tlačené reklamné materiály; umelecké litografie; baliace plastové fólie; papierové alebo plastové vrecká a tašky na balenie.

35 - Poradenské služby v podnikovom manažmente pri predaji tovarov a služieb; poradenstvo a manažment pri riadení podnikov; dekorácia a aranžovanie výkladov; obchodný manažment; obchodné sprostredkovateľské služby; reklama; organizovanie obchodných alebo reklamných výstav; rozširovanie reklamných oznamov; predvádzanie tovaru; rozširovanie reklamných materiálov zákazníkom (letáky, prospekty, tlačoviny, vzorky); rozširovanie reklamných materiálov zákazníkom (letáky, prospekty, tlačoviny, vzorky); vydávanie a aktualizovanie reklamných materiálov; rozširovanie vzoriek tovarov; obchodný alebo podnikateľský prieskum; prenájom reklamných materiálov; vydávanie reklamných textov; vydávanie náborových textov; televízna reklama; reklamné agentúry; organizovanie reklamných hier na podporu predaja; prieskum trhu; prieskum verejnej mienky; prenájom reklamných priestorov; prenájom reklamných plôch; podpora predaja (pre tretie osoby); spracovanie textov; obchodné sprostredkovateľské služby prostredníctvom katalógu; marketing; pomoc pri riadení obchodných alebo priemyselných podnikov; podnikateľské informácie; overovanie obchodných transakcií; sprostredkovanie obchodných transakcií; reklamné a inzertné služby prostredníctvom telefónnej dátovej alebo informačnej siete; poskytovanie informácií o reklame; prenájom reklamných informačných a reklamných komunikačných miest; nábor zamestnancov; vzťahy s verejnosťou (public relations) (prieskum vzťahov medzi podnikmi, inštitúciami a spoločenským prostredím); zásielkové reklamné služby; zbieranie údajov do počítačových databáz; zoraďovanie údajov v počítačových databázach; tvorba a požičiavanie reklamných videofilmov; sprostredkovanie kultúrnych a spoločenských podujatí; sprostredkovanie premieta-

nia filmov; sprostredkovanie služieb cestovných kancelárií patriacich do triedy 41; sprostredkovanie služieb uvedených v triede 42; sprostredkovanie reštauračných a kaviarenských služieb; sprostredkovanie hotelierskych služieb.

36 - Realitné kancelárie; správa nehnuteľností; finančné analýzy; finančné odhady a oceňovanie (poisťovníctvo, bankovníctvo, nehnuteľnosti); finančné poradenstvo; faktoring; vyberanie nájomného; finančný lízing; prenájom bytov; prenájom nehnuteľností; prenájom nehnuteľností (ubytovanie); úverové agentúry; pôžičky (finančné úvery); sprostredkovanie nehnuteľností; prenájom kancelárskych priestorov; oceňovanie nehnuteľností; správa nájomných domov; organizovanie financovania stavebných projektov; poskytovanie finančných informácií prostredníctvom webových stránok; sprostredkovanie poistenia.

39 - Distribúcia tovarov na dobierku; sprostredkovanie prepravy; skladovanie; prenájom skladov; prenájom garáží; prenájom automobilov; balenie tovarov; dovoz, doprava; doručovanie tovarov; preprava nábytku; prepravné služby; dočasné uskladňovanie a distribúcia nábytku, zariadení, interiérového dekoračného tovaru pre dom a rodinu a súvisiacich výrobkov; sprostredkovanie autobusovej, lodnej, vzdušnej, námornej a železničnej dopravy; preprava turistov; informácie o doprave a preprave; rezervácie dopravy; rezervácie miesteniek na cestovanie; rezervácie zájazdov; sprevádzanie turistov; organizovanie zájazdov; organizovanie ciest; sprostredkovanie a poskytovanie cestovateľských služieb (doprava); sprostredkovanie prenájmu plavidiel, vozidiel a iných dopravných prostriedkov; preprava výletnými loďami; záchranné služby v doprave; služby turistických kancelárií (okrem kancelárií poskytujúcich rezerváciu hotelového ubytovania, stravovacie služby a prechodné ubytovanie); služby cestovnej kancelárie nezahnuté v iných triedach; balenie a doručovanie darčkových a umeleckých predmetov; distribúcia umeleckých predmetov; doručovacie služby; informácie o balení a doručovaní darčkov a umeleckých predmetov; kuriérske služby; sprostredkovanie balenia a doručovania tovaru; distribúcia videofilmov.

41 - Organizovanie vedomostných alebo zábavných súťaží; organizovanie kurzov, výcvikov a školení (manažérske služby); vydávanie textov (okrem reklamných alebo náborových); vydávanie časopisov, katalógov, novín a iných periodických publikácií (okrem reklamných alebo náborových); tvorba a požičiavanie videofilmov (nie reklamných); premietanie kinematografických filmov; zábavné klubové služby; organizovanie kultúrnych alebo vzdelávacích výstav; požičiavanie videopásov; zhotovovanie kópií nahraných nosičov zvukových a zvukovo-obrazových záznamov (nie reklamných); vydávanie kníh, revue (časopisov) a magazínov, časopisov; periodických a neperiodických publikácií okrem reklamných; pôzovanie modelov výtvarným umelcom; informácie o možnostiach rekreácie; požičiavanie nahraných nosičov zvukových a zvukovo-obrazových záznamov (nie reklamných); prenájom hudobných nástrojov a hudobnej aparatury; organizovanie divadelných, filmových, koncertných a iných hudobných a tanečných predstavení na kultúrne

a zábavné účely; fotografické reportáže; fotografovanie; organizovanie a plánovanie večierkov; organizovanie a vedenie kolokvií; organizovanie a vedenie konferencií; organizovanie a vedenie kongresov; organizovanie a vedenie seminárov; organizovanie a vedenie sympózií; organizovanie audiovizuálnych kultúrnych a zábavných predstavení.

42 - Grafické dizajnérstvo; navrhovanie vzhľadu výrobkov (priemyselné dizajnérstvo); navrhovanie obalov, obalové dizajnérstvo; odborné technické poradenstvo v oblasti počítačov a ich príslušenstva; priemyselné dizajnérstvo; štúdie technických projektov; služby technického projektovania; grafické dizajnérstvo; výskum a vývoj nových výrobkov (pre zákazníkov).

43 - Bary (služby); rýchle občerstvenie (snackbary); hotelierske služby; kaviarne; prenájom prednáškových sál; prenájom prenosných stavieb; dodávanie hotových jedál a nápojov na objednávku (katering); reštauračné (stravovacie) služby; samoobslužné reštaurácie; hotelierske služby; prenájom prechodného ubytovania; rezervácie ubytovania v hoteloch; rezervácie ubytovania v penziónoch; rezervácie prechodného ubytovania; ubytovacie kancelárie (hotely, penzióny); poskytovanie prechodného ubytovania a reštauračných (stravovacích) služieb v hoteloch, penziónoch, turistických a prázdninových táboroch, ubytovniach, na farmách a v rekreačných zariadeniach.

(540)



(731) Valach Jakub, Malachitová 5739/13, 974 05 Banská Bystrica, SK;

(740) Belička Ivan, Ing., Banská Bystrica, SK;

(210) 1599-2016

(220) 26.7.2016

10(511) 16, 35, 36, 38, 39, 41, 42, 43, 45

(511) 16 - Baliaci papier; blahoprajné pohľadnice; brožované knihy; brožúry; brožúrky; plastové bibliónové fólie (na balenie); časopisy (periodiká); etikety okrem textilných; fotografie (tlačoviny); grafické zobrazenia; grafické vzory (tlačoviny); kalendáre; kartón; lepenka; katalógy; baliaci papier na darčeky; knihy; lepenkové alebo papierové škatule; lepenkové alebo papierové obaly na fľaše; drevitá lepenka (papiernický tovar); lepiace pásy na kancelárske použitie alebo pre domácnosť; leporéla; mapy; obálky (papiernický tovar); obaly (papiernický tovar); obrazy; papiernický tovar; tlačené periodické a neperiodické publikácie; plagáty; prospekty; pútače z papiera alebo z lepenky; reklamné tabule z papiera; kartónu alebo lepenky; grafické reprodukcie; tlačené reklamné materiály; umelecké litografie; baliace plastové fólie; papierové alebo plastové vrecká a tašky na balenie.

35 - Poradenské služby v podnikovom manažmente pri predaji tovarov a služieb; poradenstvo

a manažment pri riadení podnikov; dekorácia a aranžovanie výkladov; obchodný manažment; obchodné sprostredkovateľské služby; reklama; organizovanie obchodných alebo reklamných výstav; rozširovanie reklamných oznamov; predvádzanie tovaru; rozširovanie reklamných materiálov zákazníkom (letáky, prospekty, tlačoviny, vzorky); rozširovanie reklamných materiálov zákazníkom (letáky, prospekty, tlačoviny, vzorky); vydávanie a aktualizovanie reklamných materiálov; rozširovanie vzoriek tovarov; obchodný alebo podnikateľský prieskum; prenájom reklamných materiálov; vydávanie reklamných textov; vydávanie náborových textov; televízna reklama; reklamné agentúry; organizovanie reklamných hier na podporu predaja; prieskum trhu; prieskum verejnej mienky; prenájom reklamných priestorov; prenájom reklamných plôch; podpora predaja (pre tretie osoby); spracovanie textov; obchodné sprostredkovateľské služby prostredníctvom katalógu; marketing; pomoc pri riadení obchodných alebo priemyselných podnikov; podnikateľské informácie; overovanie obchodných transakcií; sprostredkovanie obchodných transakcií; reklamné a inzertné služby prostredníctvom telefónnej dátovej alebo informačnej siete; poskytovanie informácií o reklame; prenájom reklamných informačných a reklamných komunikačných miest; nábor zamestnancov; vzťahy s verejnosťou (public relations) (prieskum vzťahov medzi podnikmi, inštitúciami a spoločenským prostredím); zásielkové reklamné služby; zbieranie údajov do počítačových databáz; zoraďovanie údajov v počítačových databázach; tvorba a požičovanie reklamných videofilmov; sprostredkovanie kultúrnych a spoločenských podujatí; sprostredkovanie premietania filmov; sprostredkovanie služieb cestovných kancelárií patriacich do triedy 41; sprostredkovanie služieb uvedených v triede 42; sprostredkovanie reštauračných a kaviarenských služieb; sprostredkovanie hotelierskych služieb.

36 - Realitné kancelárie; správa nehnuteľností; finančné analýzy; finančné odhady a oceňovanie (poisťovníctvo, bankovníctvo, nehnuteľnosti); finančné poradenstvo; faktoring; vyberanie nájomného; finančný lízing; prenájom bytov; prenájom nehnuteľností; prenájom nehnuteľností (ubytovanie); úverové agentúry; pôžičky (finančné úvery); sprostredkovanie nehnuteľností; prenájom kancelárskych priestorov; oceňovanie nehnuteľností; správa nájomných domov; organizovanie financovania stavebných projektov; poskytovanie finančných informácií prostredníctvom webových stránok; sprostredkovanie poistenia.

38 - Elektronická pošta; poskytovanie diskusných fór online; spravodajské kancelárie; komunikácia prostredníctvom optických sietí; komunikácia prostredníctvom počítačových terminálov; posielanie správ; prenos správ a obrazových informácií prostredníctvom počítačov; rozhlasové vysielanie; televízne vysielanie; vysielanie káblovej televízie; poskytovanie priestoru na diskusiu na internete; výzvy (rádiom, telefónom alebo inými elektronickými komunikačnými prostriedkami); elektronické zobrazovacie tabule (telekomunikačné služby); on line posielanie pohľadníc; bezdrôtové vysielanie; informácie v oblasti telekomunikácií; prenos digitálnych súborov; kontinuálny prenos

dát (streaming); poskytovanie telekomunikačného pripojenia do svetovej počítačovej siete; služby vstupu do telekomunikačných sietí (smerovanie a pripájanie); poskytovanie užívateľského prístupu do svetovej počítačovej siete; poskytovanie prístupu do databáz; informácie v oblasti telekomunikácií; prenos signálu prostredníctvom satelitu.

39 - Distribúcia tovarov na dobierku; sprostredkovanie prepravy; skladovanie; prenájom skladov; prenájom garáží; prenájom automobilov; balenie tovarov; dovoz, doprava; doručovanie tovarov; preprava nábytku; prepravné služby; dočasné uskladňovanie a distribúcia nábytku, zariadení, interiérového dekoračného tovaru pre dom a rodinu a súvisiacich výrobkov; sprostredkovanie autobusovej, lodnej, vzdušnej, námornej a železničnej dopravy; preprava turistov; informácie o doprave a preprave; rezervácie dopravy; rezervácie miesteniek na cestovanie; rezervácie zájazdov; sprevádzanie turistov; organizovanie zájazdov; organizovanie ciest; sprostredkovanie a poskytovanie cestovateľských služieb (doprava); sprostredkovanie prenájomu plavidiel, vozidiel a iných dopravných prostriedkov; preprava výletnými loďami; záchranné služby v doprave; služby turistických kancelárií (okrem kancelárií poskytujúcich rezerváciu hotelového ubytovania, stravovacie služby a prechodné ubytovanie); služby cestovnej kancelárie nezahnuté v iných triedach; balenie a doručovanie darčkových a umeleckých predmetov; distribúcia umeleckých predmetov; doručovacie služby; informácie o balení a doručovaní darčkov a umeleckých predmetov; kuriérske služby; sprostredkovanie balenia a doručovania tovaru; distribúcia videofilmov.

41 - Organizovanie vedomostných alebo zábavných súťaží; organizovanie kurzov, výcvikov a školení (manažérske služby); vydávanie textov (okrem reklamných alebo náborových); vydávanie časopisov, katalógov, novin a iných periodických publikácií (okrem reklamných alebo náborových); tvorba a požičiavanie videofilmov (nie reklamných); premietanie kinematografických filmov; zábavné klubové služby; organizovanie kultúrnych alebo vzdelávacích výstav; požičiavanie videopások; zhotovovanie kópií nahraných nosičov zvukových a zvukovo-obrazových záznamov (nie reklamných); vydávanie kníh, revue (časopisov) a magazínov, časopisov; periodických a neperiodických publikácií okrem reklamných; pôzovanie modelov výtvarným umelcom; informácie o možnostiach rekreácie; požičiavanie nahraných nosičov zvukových a zvukovo-obrazových záznamov (nie reklamných); prenájom hudobných nástrojov a hudobnej aparatury; organizovanie divadelných, filmových, koncertných a iných hudobných a tanečných predstavení na kultúrne a zábavné účely; fotografické reportáže; fotografovanie; organizovanie a plánovanie večierkov; organizovanie a vedenie kolokvií; organizovanie a vedenie konferencií; organizovanie a vedenie kongresov; organizovanie a vedenie seminárov; organizovanie a vedenie sympózií; organizovanie audiovizuálnych kultúrnych a zábavných predstavení.

42 - Grafické dizajnérstvo; navrhovanie vzhľadu výrobkov (priemyselné dizajnérstvo); navrhovanie obalov, obalové dizajnérstvo; odborné tech-

nické poradenstvo v oblasti počítačov a ich príslušenstva; priemyselné dizajnérstvo; štúdie technických projektov; služby technického projektovania; grafické dizajnérstvo; výskum a vývoj nových výrobkov (pre zákazníkov).

43 - Bary (služby); rýchle občerstvenie (snackbary); hotelierske služby; kaviarne; prenájom prednáškových sál; prenájom prenosných stavieb; dodávanie hotových jedál a nápojov na objednávku (ketering); reštauračné (stravovacie) služby; samoobslužné reštaurácie; hotelierske služby; prenájom prechodného ubytovania; rezervácie ubytovania v hoteloch; rezervácie ubytovania v penziónoch; rezervácie prechodného ubytovania; ubytovacie kancelárie (hotely, penzióny); poskytovanie prechodného ubytovania a reštauračných (stravovacích) služieb v hoteloch, penziónoch, turistických a prázdninových táboroch, ubytovniach, na farmách a v rekreačných zariadeniach.

45 - Poradenstvo v oblasti práv duševného vlastníctva; udeľovanie licencií na práva duševného vlastníctva; monitorovacie služby v oblasti práv duševného vlastníctva s cieľom poskytnúť právne poradenstvo; právny výskum; advokátske služby; správa licencií (právne služby); udeľovanie licencií na počítačové programy (právne služby); registrácia doménových mien (právne služby); sprevádzanie do spoločnosti; zoznamovacie služby; požičiavanie spoločenských odevov; požičiavanie odevov; svadobné agentúry; organizovanie náboženských obradov; opatrovanie detí doma; mediačné služby; arbitrážne služby; služby rozhodcovských súdov; plánovanie a príprava svadobných obradov; online služby sociálnych sietí; vypúšťanie holubov pri rôznych príležitostiach; vypracovávanie právnych dokumentov; osobné a sociálne služby poskytované tretími osobami na uspokojovanie potrieb jednotlivcov v oblasti humanitnej a rozvojovej pomoci; poskytovanie obliečenia na podporu osôb v núdzi (charitatívne a sociálne služby).

(540)



(591) červená, čierna, biela, sivá

(731) Valach Jakub, Malachitová 5739/13, 974 05 Banská Bystrica, SK;

(740) Belička Ivan, Ing., Banská Bystrica, SK;

(210) 1600-2016

(220) 26.7.2016

10(511) 16, 35, 36, 38, 39, 41, 43

(511) 16 - Baliaci papier; blahoprajné pohľadnice; brožované knihy; brožúry; brožúrky; plastové bublinové fólie (na balenie); časopisy (periodiká); etikety okrem textilných; fotografie (tlačoviny); grafické zobrazenia; grafické vzory (tlačoviny);

kalendáre; kartón; lepenka; katalógy; baliaci papier na darčeky; knihy; lepenkové alebo papierové škatule; lepenkové alebo papierové obaly na fľaše; drevitá lepenka (papiernický tovar); lepiace pásky na kancelárske použitie alebo pre domácnosť; leporéla; mapy; obálky (papiernický tovar); obaly (papiernický tovar); obrazy; papiernický tovar; tlačené periodické a neperiodické publikácie; plagáty; prospekty; pútače z papiera alebo z lepenky; reklamné tabule z papiera; kartónu alebo lepenky; grafické reprodukcie; tlačené reklamné materiály; umelecké litografie; baliace plastové fólie; papierové alebo plastové vrecká a tašky na balenie.

35 - Poradenské služby v podnikovom manažmente pri predaji tovarov a služieb; poradenstvo a manažment pri riadení podnikov; dekorácia a aranžovanie výkladov; obchodný manažment; obchodné sprostredkovateľské služby; reklama; organizovanie obchodných alebo reklamných výstav; rozširovanie reklamných oznamov; predvádzanie tovaru; rozširovanie reklamných materiálov zákazníkom (letáky, prospekty, tlačoviny, vzorky); rozširovanie reklamných materiálov zákazníkom (letáky, prospekty, tlačoviny, vzorky); vydávanie a aktualizovanie reklamných materiálov; rozširovanie vzoriek tovarov; obchodný alebo podnikateľský prieskum; prenájom reklamných materiálov; vydávanie reklamných textov; vydávanie náborových textov; televízna reklama; reklamné agentúry; organizovanie reklamných hier na podporu predaja; prieskum trhu; prieskum verejnej mienky; prenájom reklamných priestorov; prenájom reklamných plôch; podpora predaja (pre tretie osoby); spracovanie textov; obchodné sprostredkovateľské služby prostredníctvom katalógu; marketing; pomoc pri riadení obchodných alebo priemyselných podnikov; podnikateľské informácie; overovanie obchodných transakcií; sprostredkovanie obchodných transakcií; reklamné a inzertné služby prostredníctvom telefónnej dátovej alebo informačnej siete; poskytovanie informácií o reklame; prenájom reklamných informačných a reklamných komunikačných miest; nábor zamestnancov; vzťahy s verejnosťou (public relations) (prieskum vzťahov medzi podnikmi, inštitúciami a spoločenským prostredím); zásielkové reklamné služby; zbieranie údajov do počítačových databáz; zoraďovanie údajov v počítačových databázach; tvorba a požíčovanie reklamných videofilmov; sprostredkovanie kultúrnych a spoločenských podujatí; sprostredkovanie premietania filmov; sprostredkovanie služieb cestovných kancelárií patriacich do triedy 41; sprostredkovanie služieb uvedených v triede 42; sprostredkovanie reštauračných a kaviarenských služieb; sprostredkovanie hotelierskych služieb.

36 - Realitné kancelárie; správa nehnuteľností; finančné analýzy; finančné odhady a oceňovanie (poisťovníctvo, bankovníctvo, nehnuteľnosti); finančné poradenstvo; faktoring; vyberanie nájomného; finančný lízing; prenájom bytov; prenájom nehnuteľností; prenájom nehnuteľností (ubytovanie); úverové agentúry; pôžičky (finančné úvery); sprostredkovanie nehnuteľností; prenájom kancelárskych priestorov; oceňovanie nehnuteľností; správa nájomných domov; organizovanie

financovania stavebných projektov; poskytovanie finančných informácií prostredníctvom webových stránok; sprostredkovanie poistenia.

38 - Elektronická pošta; poskytovanie diskusií online; spravodajské kancelárie; komunikácia prostredníctvom optických sietí; komunikácia prostredníctvom počítačových terminálov; posielanie správ; prenos správ a obrazových informácií prostredníctvom počítačov; rozhlasové vysielanie; televízne vysielanie; vysielanie káblovej televízie; poskytovanie priestoru na diskusiu na internete; výzvy (rádiom, telefónom alebo inými elektronickými komunikačnými prostriedkami); elektronické zobrazovacie tabule (telekomunikačné služby); on line posielanie pohľadníc; bezdrôtové vysielanie; informácie v oblasti telekomunikácií; prenos digitálnych súborov; kontinuálny prenos dát (streaming); poskytovanie telekomunikačného pripojenia do svetovej počítačovej siete; služby vstupu do telekomunikačných sietí (smerovanie a pripájanie); poskytovanie užívateľského prístupu do svetovej počítačovej siete; poskytovanie prístupu do databáz; informácie v oblasti telekomunikácií; prenos signálu prostredníctvom satelitu.

39 - Distribúcia tovarov na dobierku; sprostredkovanie prepravy; skladovanie; prenájom skladov; prenájom garáží; prenájom automobilov; balenie tovarov; dovoz, doprava; doručovanie tovarov; preprava nábytku; prepravné služby; dočasné uskladňovanie a distribúcia nábytku, zariadení, interiérového dekoračného tovaru pre dom a rodinu a súvisiacich výrobkov; sprostredkovanie autobusovej, lodnej, vzdušnej, námornej a železničnej dopravy; preprava turistov; informácie o doprave a preprave; rezervácie dopravy; rezervácie miesteniek na cestovanie; rezervácie zájazdov; sprevádzanie turistov; organizovanie zájazdov; organizovanie ciest; sprostredkovanie a poskytovanie cestovateľských služieb (doprava); sprostredkovanie prenájmu plavidiel, vozidiel a iných dopravných prostriedkov; preprava výletnými loďami; záchranné služby v doprave; služby turistických kancelárií (okrem kancelárií poskytujúcich rezerváciu hotelového ubytovania, stravovacie služby a prechodné ubytovanie); služby cestovnej kancelárie nezahrnuté v iných triedach; balenie a doručovanie darčkových a umeleckých predmetov; distribúcia umeleckých predmetov; doručovacie služby; informácie o balení a doručovaní darčkov a umeleckých predmetov; kuriérske služby; sprostredkovanie balenia a doručovania tovaru; distribúcia videofilmov.

41 - Organizovanie vedomostných alebo zábavných súťaží; organizovanie kurzov, výcvikov a školení (manažérske služby); vydávanie textov (okrem reklamných alebo náborových); vydávanie časopisov, katalógov, novín a iných periodických publikácií (okrem reklamných alebo náborových); tvorba a požíčovanie videofilmov (nie reklamných); premietanie kinematografických filmov; zábavné klubové služby; organizovanie kultúrnych alebo vzdelávacích výstav; požíčovanie videopások; zhotovovanie kópií nahraných nosičov zvukových a zvukovo-obrazových záznamov (nie reklamných); vydávanie kníh, revue (časopisov) a magazínov, časopisov; periodických a neperiodických publikácií okrem reklamných; pôzovanie

modelov výtvarným umelcom; informácie o možnostiach rekreácie; požičiavanie nahraných nosičov zvukových a zvukovo-obrazových záznamov (nie reklamných); prenájom hudobných nástrojov a hudobnej aparatúry; organizovanie divadelných, filmových, koncertných a iných hudobných a tanečných predstavení na kultúrne a zábavné účely; fotografické reportáže; fotografovanie; organizovanie a plánovanie večierkov; organizovanie a vedenie kolokvií; organizovanie a vedenie konferencií; organizovanie a vedenie kongresov; organizovanie a vedenie seminárov; organizovanie a vedenie sympózií; organizovanie audiovizuálnych kultúrnych a zábavných predstavení.

43 - Bary (služby); rýchle občerstvenie (snackbary); hotelierske služby; kaviarne; prenájom prednáškových sál; prenájom prenosných stavieb; dodávanie hotových jedál a nápojov na objednávku (katering); reštauračné (stravovacie) služby; samoobslužné reštaurácie; hotelierske služby; prenájom prechodného ubytovania; rezervácie ubytovania v hoteloch; rezervácie ubytovania v penziónoch; rezervácie prechodného ubytovania; ubytovacie kancelárie (hotely, penzióny); poskytovanie prechodného ubytovania a reštauračných (stravovacích) služieb v hoteloch, penziónoch, turistických a prázdninových táborech, ubytovaniach, na farmách a v rekreačných zariadeniach.

(540)



(591) červená, čierna, biela, oranžová, žltá

(731) Valach Jakub, Malachitová 5739/13, 974 05 Banská Bystrica, SK;

(740) Belička Ivan, Ing., Banská Bystrica, SK;

(210) 1608-2016

(220) 26.7.2016

10(511) 29, 30, 32

(511) 29 - Mlieko; sušené mlieko; kryštalizované mlieko; ochutené mlieko; šľahané mlieko, mliečne výrobky; mliečne dezerty (mliečne výrobky); jogurtové nápoje; jogurtové peny (mliečne výrobky); jogurtové krémy (mliečne výrobky); šľahačka; maslové krémy na dezerty; sladká smotana; maslo; mliečne nápoje (s vysokým obsahom z mlieka), mliečne nápoje obsahujúce ovocie (s vysokým obsahom mlieka); kvasené mliečne výrobky; kvasené ochutené mliečne výrobky; hotové jedlá vyrobené z mlieka (mlieko je prevažujúcou zložkou); syry; syrové nátierky; zrejúce syry; zrejúce syry s plesňou; syry naložené v soľnom roztoku; tvarohové syry; čerstvé syry v tekutom alebo pastovom stave; jogurtové syry; jogurty.

30 - Káva; čaj; kakao; čokoláda; kávové nápoje; kakaové nápoje; čokoládové nápoje; cukor; ryža;

burizony; tapioka; múka; torty; koláče; pizza; cestá na jedlá; cestá na koláče; cestá na zákusky; obilninové výrobky; raňajkové obilniny, ovsené kaše a kukuričná kaša; hotové jedlá obsahujúce prevažne cesto; hotové jedlá obsahujúce prevažne z tortové cesto; chlieb; sucháre; sušienky sladké alebo korenené; oblátky (vafle); cukrárske výrobky; všetky výrobky uvedené v triede 30 tohto zoznamu buď ako prírodné a/alebo obalované a/alebo plnené a/alebo ochutené; sladké alebo slané hotové predkrmy obsahujúce chlieb, sušienky alebo cukrárske cesto; cukrovinky; potravinárske cukrové polevy; potravinárske cukrové polevy vyrobené prevažne z jogurtu, zmrzliny, ľadu na jedlá, mrazených jogurtov (jedlé cukrové polevy); ochutený konzumný ľad; med; soľ; horčica; ocot; omáčky (chuťové prísady); sladké omáčky (topingy); omáčky na cestoviny; korenie.

32 - Minerálne vody (nápoje); pramenité vody; stolové vody; limonády; pivo; nealkoholické šumivé nápoje; ovocné džúsy; sirupy na výrobu nápojov; ochutené minerálne vody (nápoje); nealkoholické nápoje; prípravky na výrobu minerálnej vody; zeleninové džúsy; ovocné nealkoholické nápoje; zeleninové nealkoholické nápoje; sódová voda (sifón); závorové limonády; šerbety (nápoje); nealkoholické ovocné výťažky; nealkoholické zeleninové výťažky; nealkoholické nápoje obsahujúce čínidlá na mliečne kvasenie.

(540) Hanácka kyselka, bohatství chuti

(731) Hanácká kyselka a.s., Horní Moštěnice č. p. 547, 751 17 Horní Moštěnice, CZ;

(740) TM & PATENT ATTORNEY NEUSCHL s.r.o., Bratislava, SK;

(210) 1623-2016

(220) 27.7.2016

10(511) 29, 30, 32

(511) 29 - Mlieko; sušené mlieko; kryštalizované mlieko; ochutené mlieko; šľahané mlieko, mliečne výrobky; mliečne dezerty (mliečne výrobky); jogurtové nápoje; jogurtové peny (mliečne výrobky); jogurtové krémy (mliečne výrobky); šľahačka; maslové krémy na dezerty; sladká smotana; maslo; mliečne nápoje (s vysokým obsahom z mlieka), mliečne nápoje obsahujúce ovocie (s vysokým obsahom mlieka); kvasené mliečne výrobky; kvasené ochutené mliečne výrobky; hotové jedlá vyrobené z mlieka (mlieko je prevažujúcou zložkou); syry; syrové nátierky; zrejúce syry; zrejúce syry s plesňou; syry naložené v soľnom roztoku; tvarohové syry; čerstvé syry v tekutom alebo pastovom stave; jogurtové syry; jogurty.

30 - Káva; čaj; kakao; čokoláda; kávové nápoje; kakaové nápoje; čokoládové nápoje; cukor; ryža; burizony; tapioka; múka; torty; koláče; pizza; cestá na jedlá; cestá na koláče; cestá na zákusky; obilninové výrobky; raňajkové obilniny, ovsené kaše a kukuričná kaša; hotové jedlá obsahujúce prevažne cesto; hotové jedlá obsahujúce prevažne z tortové cesto; chlieb; sucháre; sušienky sladké alebo korenené; oblátky (vafle); cukrárske výrobky; všetky výrobky uvedené v triede 30 tohto zoznamu buď ako prírodné a/alebo obalované a/alebo plnené a/alebo ochutené; sladké ne-

bo slané hotové predkrmy obsahujúce chlieb, sušienky alebo cukrárske cesto; cukrovinky; potravinárske cukrové polevy; potravinárske cukrové polevy vyrobené prevažne z jogurtu, zmrzliny, ľadu na jedlá, mrazených jogurtov (jedlé cukrové polevy); ochutený konzumný ľad; med; soľ; horčica; ocot; omáčky (chuťové prísady); sladké omáčky (topingy); omáčky na cestoviny; korenie.

32 - Minerálne vody (nápoje); pramenité vody; stolové vody; limonády; pivo; nealkoholické šumivé nápoje; ovocné džúsy; sirupy na výrobu nápojov; ochutené minerálne vody (nápoje); nealkoholické nápoje; prípravky na výrobu minerálnej vody; zeleninové džúsy; ovocné nealkoholické nápoje; zeleninové nealkoholické nápoje; sódová voda (sifón); zázvorové limonády; šerbety (nápoje); nealkoholické ovocné výtlačky; nealkoholické zeleninové výtlačky; nealkoholické nápoje obsahujúce činidlá na mliečne kvasenie.

(540) Hanácka kyselka, chuť zalitá sluncem

(731) Hanácká kyselka a.s., Horní Moštěnice č. p. 547, 751 17 Horní Moštěnice, CZ;

(740) TM & PATENT ATTORNEY NEUSCHL s.r.o., Bratislava, SK;

(210) 1778-2016

(220) 19.8.2016

10(511) 12, 28, 35

(511) 12 - Vozidlá na pohyb po zemi; kolobežky; bicykle; trojkolky; časti a súčasti vozidiel na pohyb po zemi; časti a súčasti pre kolobežky, bicykle a trojkolky.

28 - Kolobežky (hračky); detské odrážadlá (hračky); časti a súčasti pre kolobežky (hračky); časti a súčasti pre detské odrážadlá (hračky); chrániče na kolená (športový tovar); chrániče na píšťaly (športový tovar).

35 - Reklama; inzertné služby; podpora predaja (pre tretie osoby); rozširovanie reklamných materiálov zákazníkom (letáky, prospekty, tlačoviny, vzorky); marketing; vývoj marketingových stratégií a koncepcií (pre tretie osoby); obchodné informácie a rady spotrebiteľom.

(540) MEZEQ

(731) INTREA - PIKO spol. s r.o., Sasanková 2657/2, Záběhllice, 106 00 Praha 10, CZ;

(740) Havel, Holásek & Partners s.r.o., advokátska kancelária, Bratislava, SK;

(210) 1779-2016

(220) 19.8.2016

10(511) 12, 28, 35

(511) 12 - Vozidlá na pohyb po zemi; kolobežky; bicykle; trojkolky; časti a súčasti vozidiel na pohyb po zemi; časti a súčasti pre kolobežky, bicykle a trojkolky.

28 - Kolobežky (hračky); detské odrážadlá (hračky); časti a súčasti pre kolobežky (hračky); časti a súčasti pre detské odrážadlá (hračky); chrániče na kolená (športový tovar); chrániče na píšťaly (športový tovar).

35 - Reklama; inzertné služby; podpora predaja (pre tretie osoby); rozširovanie reklamných materiálov zákazníkom (letáky, prospekty, tlačoviny, vzorky); marketing; vývoj marketingových stratégií a koncepcií (pre tretie osoby); obchodné informácie a rady spotrebiteľom.

(540) MAU

(731) INTREA - PIKO spol. s r.o., Sasanková 2657/2, Záběhllice, 106 00 Praha 10, CZ;

(740) Havel, Holásek & Partners s.r.o., advokátska kancelária, Bratislava, SK;

(210) 1780-2016

(220) 19.8.2016

10(511) 12, 28, 35

(511) 12 - Vozidlá na pohyb po zemi; kolobežky; bicykle; trojkolky; časti a súčasti vozidiel na pohyb po zemi; časti a súčasti pre kolobežky, bicykle a trojkolky.

28 - Kolobežky (hračky); detské odrážadlá (hračky); časti a súčasti pre kolobežky (hračky); časti a súčasti pre detské odrážadlá (hračky); chrániče na kolená (športový tovar); chrániče na píšťaly (športový tovar).

35 - Reklama; inzertné služby; podpora predaja (pre tretie osoby); rozširovanie reklamných materiálov zákazníkom (letáky, prospekty, tlačoviny, vzorky); marketing; vývoj marketingových stratégií a koncepcií (pre tretie osoby); obchodné informácie a rady spotrebiteľom.

(540)



(731) INTREA - PIKO spol. s r.o., Sasanková 2657/2, Záběhllice, 106 00 Praha 10, CZ;

(740) Havel, Holásek & Partners s.r.o., advokátska kancelária, Bratislava, SK;

(210) 1781-2016

(220) 19.8.2016

10(511) 12, 28, 35

(511) 12 - Vozidlá na pohyb po zemi; kolobežky; bicykle; trojkolky; časti a súčasti vozidiel na pohyb po zemi; časti a súčasti pre kolobežky, bicykle a trojkolky.

28 - Kolobežky (hračky); detské odrážadlá (hračky); časti a súčasti pre kolobežky (hračky); časti a súčasti pre detské odrážadlá (hračky); chrániče na kolená (športový tovar); chrániče na píšťaly (športový tovar).

35 - Reklama; inzertné služby; podpora predaja (pre tretie osoby); rozširovanie reklamných materiálov zákazníkom (letáky, prospekty, tlačoviny, vzorky); marketing; vývoj marketingových stratégií a koncepcií (pre tretie osoby); obchodné informácie a rady spotrebiteľom.

(540) TIDIT

(731) INTREA - PIKO spol. s r.o., Sasanková 2657/2, Záběhllice, 106 00 Praha 10, CZ;

(740) Havel, Holásek & Partners s.r.o., advokátska kancelária, Bratislava, SK;

(210) 1783-2016

(220) 19.8.2016

10(511) 12, 28, 35

(511) 12 - Vozidlá na pohyb po zemi; kolobežky; bicykle; trojkolky; časti a súčasti vozidiel na pohyb po zemi; časti a súčasti pre kolobežky, bicykle a trojkolky.

28 - Kolobežky (hračky); detské odrážadlá (hračky); časti a súčasti pre kolobežky (hračky); časti a súčasti pre detské odrážadlá (hračky); chrániče na kolená (športový tovar); chrániče na píšľaly (športový tovar).

35 - Reklama; inzertné služby; podpora predaja (pre tretie osoby); rozširovanie reklamných materiálov zákazníkom (letáky, prospekty, tlačoviny, vzorky); marketing; vývoj marketingových stratégií a koncepcií (pre tretie osoby); obchodné informácie a rady spotrebiteľom.

(540) WZOOM

(731) INTREA - PIKO spol. s r.o., Sasanková 2657/2, Záběhllice, 106 00 Praha 10, CZ;

(740) Havel, Holásek & Partners s.r.o., advokátska kancelária, Bratislava, SK;

(210) 1784-2016

(220) 19.8.2016

10(511) 12, 28, 35

(511) 12 - Vozidlá na pohyb po zemi; kolobežky; bicykle; trojkolky; časti a súčasti vozidiel na pohyb po zemi; časti a súčasti pre kolobežky, bicykle a trojkolky.

28 - Kolobežky (hračky); detské odrážadlá (hračky); časti a súčasti pre kolobežky (hračky); časti a súčasti pre detské odrážadlá (hračky); chrániče na kolená (športový tovar); chrániče na píšľaly (športový tovar).

35 - Reklama; inzertné služby; podpora predaja (pre tretie osoby); rozširovanie reklamných materiálov zákazníkom (letáky, prospekty, tlačoviny, vzorky); marketing; vývoj marketingových stratégií a koncepcií (pre tretie osoby); obchodné informácie a rady spotrebiteľom.

(540) PIDAPI

(731) INTREA - PIKO spol. s r.o., Sasanková 2657/2, Záběhllice, 106 00 Praha 10, CZ;

(740) Havel, Holásek & Partners s.r.o., advokátska kancelária, Bratislava, SK;

(210) 1785-2016

(220) 19.8.2016

10(511) 12, 28, 35

(511) 12 - Vozidlá na pohyb po zemi; kolobežky; bicykle; trojkolky; časti a súčasti vozidiel na pohyb po zemi; časti a súčasti pre kolobežky, bicykle a trojkolky.

28 - Kolobežky (hračky); detské odrážadlá (hračky); časti a súčasti pre kolobežky (hračky); časti a súčasti pre detské odrážadlá (hračky); chrániče na kolená (športový tovar); chrániče na píšľaly (športový tovar).

35 - Reklama; inzertné služby; podpora predaja (pre tretie osoby); rozširovanie reklamných materiálov zákazníkom (letáky, prospekty, tlačoviny, vzorky); marketing; vývoj marketingových stratégií a koncepcií (pre tretie osoby); obchodné informácie a rady spotrebiteľom.

(540) TOOTOO

(731) INTREA - PIKO spol. s r.o., Sasanková 2657/2, Záběhllice, 106 00 Praha 10, CZ;

(740) Havel, Holásek & Partners s.r.o., advokátska kancelária, Bratislava, SK;

(210) 1795-2016

(220) 18.8.2016

10(511) 9, 12, 16, 35, 37, 38, 41

(511) 9 - Sťahovateľné obrazové súbory; elektronické publikácie (sťahovateľné); počítačové softvérové aplikácie (sťahovateľné); počítačové programy (sťahovateľné); počítačový softvér (nahraté počítačové programy); nahraté počítačové programy pre internetové vyhľadávače a portály; nabíjacie agregáty elektrických batérií; platne akumulátorov; akumulátorové nádoby; elektrické akumulátory; akumulátory pre elektrické vozidlá; elektrické batérie do automobilov; nabíjacie agregáty elektrických batérií; nabíjačky batérií; skúšobné prístroje (nie na lekárske použitie); prístroje na rozbor plynov; antény; automatické ovládacie zariadenia vozidiel; automatické hlásiče nízkeho tlaku v automobilových pneumatikách; autorádiá; zabezpečovacie zariadenia proti odcudzeniu; rýchlomery, tachometre; tachografy vozidiel; meradlá; zariadenia na zaznamenávanie vzdialenosti; materiály na elektrické vedenie (drôty, káble); elektrické drôty; elektrické káble; elektrické adaptéry; elektrické kondenzátory; indikátory strát elektrickej energie; ampérmetre; elektrické meracie zariadenia; meracie prístroje; nástroje a stroje na skúšanie materiálov; elektrické obvody (elektrotechnika); motorové štartovacie káble; svorky (elektrotechnika); konektory (elektrotechnika); odbočnice, odbočné krabice (elektrotechnika); obmedzovače (elektrotechnika); rozvodové systémy elektrického vedenia; rozvodné panely (elektrina); elektrické relé; rozvodné skrine, spínacie skrine (elektrotechnika); spínače; spojovacie skrinky (elektrotechnika); poisťky; termostaty; termostaty do vozidiel; svetelné alebo mechanické signalizačné panely; spojky elektrického vedenia; polovodiče; transformátory na zvýšenie napätia; zachytávače iskier; detektory dymu; značkovacie vlákna na elektrické drôty; identifikačné puzdrá na elektrické drôty; poisťkový drôt z kovových zliatin; elektrické odpory; videokamery; registračné pokladnice; výstražné trojuholníky do vozidiel; ochranná obuv proti úrazom, proti ožiareniu a proti ohňu; navigačné nástroje; navigačné prístroje vozidiel (palubné počítače); satelitné navigačné prístroje; zariadenia globálneho polohového systému (GPS); zariadenia na spracovanie údajov; simulátory vedenia a riadenia dopravných prostriedkov; magnetické nosiče údajov; optické nosiče údajov; audiovizuálne kompaktné disky; optické kompaktné disky; disky DVD; spojovacie prvky (vybavenie zariadení na spracovanie údajov); elektronické diáre; neónové reklamy; elektronické informačné tabule; digitálne tabule; telefónne záznamníky; počítačové tlačiarne; zobrazovacie dosky (fotografia); elektronické perá (vizuálne zobrazovacie zariadenia); karty s integrovanými obvody (pamäťové alebo mikroprocesorové); počítačové operačné programy

(nahraté); monitorovacie počítačové programy; periférne zariadenia počítačov; počítačový hardvér; USB kľúče; prenosné počítače; tablety (prenosné počítače); magnetické disky; čítacie zariadenia (zariadenia na spracovanie údajov); skenery (zariadenia na spracovanie údajov); vedecké, námorné, geodetické, fotografické, kinematografické, optické, signalizačné, kontrolné, záchranné a vyučovacie prístroje a nástroje; prístroje a nástroje na meranie a váženie; prístroje a nástroje na vedenie, distribúciu, transformáciu, akumuláciu, reguláciu alebo ovládanie elektrického prúdu; prístroje na nahrávanie, prenos a reprodukciu zvuku alebo obrazu; magnetické nosiče údajov; mechanizmy mincových prístrojov; počítacie stroje; hasiace prístroje.

12 - Automobily; autobusy; autokary; pneumatiky; podvozky automobilov; radiace páky vozidiel; automobilové karosérie; autopotáhy; sedadlá automobilov; nosiče batožiny na vozidlá; bezpečnostné pásy na sedadlá automobilov; bezpečnostné sedadlá pre deti do automobilov; brzdy vozidiel; brzdové čeluste na vozidlá; brzdové dielce do vozidiel; brzdové obloženia do dopravných prostriedkov; brzdové platničky na automobily; automobilové brzdové kotúče; čalúnenie automobilov; čapy náprav; nápravy vozidiel; čelné sklá vozidiel; duše pneumatík; plné pneumatiky na kolesá dopravných prostriedkov; kryty na rezervné kolesá; dvere na dopravné prostriedky; obruče hláv kolies; meniče točivých momentov v pozemných vozidlách; spojky pozemných vozidiel; hnacie motory do pozemných vozidiel; hnacie reťaze do pozemných vozidiel; prevodové remene do pozemných vozidiel; prevodové hriadele do pozemných vozidiel; hroty na pneumatiky; hydraulické obvody do vozidiel; kapoty na automobilové motory; uchytenia motorov do pozemných vozidiel; kapoty na vozidlá; karosérie dopravných prostriedkov; torzné tyče vozidiel; klaksóny automobilov; kľukové skrine (časti pozemných vozidiel, okrem motorov); kolesá automobilov; lôžka do dopravných prostriedkov; elektrické motory do pozemných vozidiel; motory do pozemných vozidiel; reaktívne motory do pozemných vozidiel; reaktívne (propulzné) mechanizmy do pozemných vozidiel; náboje kolies automobilov; voľnobežky do pozemných vozidiel; nákladné dodávkové autá; nákladné autá, kamióny; napínače na špice kolies; nárazníky automobilov; nosiče lyží na autá; okenné tabule na okná automobilov; opierky hlavy na sedadlá automobilov; náradie na opravu duší pneumatík; pásky na protektorovanie pneumatík; pneumatikové plášte; automobilové pneumatiky; protišmykové zariadenia na pneumatiky automobilov; potáhy na sedadlá automobilov; prevodovky do pozemných vozidiel; špice automobilových kolies; protišmykové reťaze; automobilové reťaze; protišmykové zariadenia na pneumatiky automobilov; tlmiace pružiny do dopravných prostriedkov; ventily na automobilové pneumatiky; pružiny závesov do automobilov; vzduchové pumpy (výbava automobilov); ráfy kolies automobilov; ozubené kolesá a ozubené prevody do pozemných vozidiel; súkolesia pozemných vozidiel; reduktory (redukčné ozubené súkolesia do pozemných vozidiel); signalizačné zariadenia pri spätnom

chode automobilov; sklápacie zadné steny nákladných vozidiel (časti pozemných vozidiel); smerovky na dopravné prostriedky; spätné zrkadlá; bočné spätné zrkadlá na vozidlá; stúpadlá na vozidlá; športové autá; tienidlá proti slnku do automobilov; tlmiče automobilov; volanty vozidiel; potáhy na volanty vozidiel; závažia na vyváženie kolies vozidiel; závesné tlmiče na dopravné prostriedky; tlmiče motorov; spriahadlá pozemných vozidiel; elektromobily; zabezpečovacie zariadenia proti odcudzeniu vozidiel; zabezpečovacie poplašné zariadenia proti odcudzeniu vozidiel; zapalovače cigariet do automobilov; uzávery palivových nádrží vozidiel; ťažné zariadenia vozidiel; spojery na vozidlá; stierače na svetlomety; motocykle; trojkolky; štvorkolky (vozidlá); sedadlá na motocykle; bočné prívesné vozíky; motocyklové reťaze; motocyklové rámy; riadidlá na motocykle; motocyklové motory; motocyklové stojany (súčasť motocyklov).

16 - Katalógy; zoznamy; tlačivá (formuláre); tlačené publikácie; príručky; nákupné karty (nie na hranie); letáky; prospekty; knihy; brožúry; fotografie (tlačoviny); albumy; pohľadnice; grafické zobrazenia; ročenky; kalendáre; mapy; oznámenia (papiernický tovar); hárky papiera; obaly (papiernický tovar); obálky na dokumenty (papiernický tovar); spisové obaly (papiernický tovar); dosky na spisy; zoraďovače, šanóny (na voľné listy); zoraďovače (kancelárske potreby); zásuvky na spisy; kancelárske štipce; písacie potreby; perá (kancelárske potreby); písacie súpravy (papiernický tovar); obaly na doklady; podložky na písanie; pútače z papiera alebo lepenky; časopisy (periodiká); noviny; periodiká; papierové alebo kartónové vývesné tabule; plagáty; reklamné tabule z papiera, kartónu alebo lepenky; časové rozvrhy (tlačoviny); útržkové bloky; listky; papierové zástavy; tlačené papierové a kartónové reklamné materiály na rozširovanie; etikety okrem textilných; lepenkové alebo papierové škatule; papier; kartón; lepenka; papierové obrusy; papierové obrúsky (prestieranie); stolové prestieranie z papiera; papierové alebo plastové vrecká a tašky na balenie; samolepky pre domácnosť a na kancelárske použitie; lepiace pásky na kancelárske použitie alebo pre domácnosť; obtlačky; papiernický tovar; pečiatky; pečate; zošity; kancelárske potreby okrem nábytku; stojany na fotografie; knihárske potreby; kopirovací papier (papiernický tovar); ceruzky; mechanické ceruzky; grafické znaky; listový papier; záložky do kníh; obálky (papiernický tovar); poznámkové zošity; baliaci papier; puzdrá na perá, perečníky; šablóny (kancelárske potreby); tlačoviny; brožované knihy; papierové vreckovky; pastelky; baliace plastové fólie; puzdrá na pečiatky; lepenkové alebo papierové obaly na fľaše; obaly na súpravy písacích potrieb; obežníky.

35 - Maloobchodné a veľkoobchodné služby s vozidlami, s dopravnými prostriedkami; maloobchodné a veľkoobchodné služby s vozidlami a ich časťami a súčasťami; maloobchodné a veľkoobchodné služby s dopravnými prostriedkami a ich časťami a súčasťami a s ostatnými tovarmi uvedenými v triedach 9, 12 a 16 tohto zoznamu; maloobchodné a veľkoobchodné služby s vozidlami, s dopravnými prostriedkami aj prostrednic-

tvom internetu; maloobchodné a veľkoobchodné služby s vozidlami a ich časťami a súčasťami aj prostredníctvom internetu; maloobchodné a veľkoobchodné služby s dopravnými prostriedkami a ich časťami a súčasťami a s ostatnými tovarmi uvedenými v triedach 9, 12 a 16 tohto zoznamu aj prostredníctvom internetu; on line poskytovanie obchodného priestoru pre nákupcov a predajcov tovarov a služieb; správa spotrebiteľských vernostných programov; rozširovanie reklamných materiálov zákazníkom (letáky, prospekty, tlačoviny, vzorky); predvádzanie tovaru; spracovanie textov; vyhľadávanie informácií v počítačových súboroch (pre tretie osoby); obchodné informácie a rady spotrebiteľom; odborné obchodné alebo podnikateľské poradenstvo; správa počítačových súborov; administratívne spracovanie obchodných objednávok; obchodné alebo podnikové audity (revízia účtov); fakturácie; zostavovanie štatistík; zásobovacie služby pre tretie osoby (nákup tovarov a služieb pre iné podniky); zásielkové reklamné služby; subdodávateľské služby (obchodné služby); zbieranie údajov do počítačových databáz; zoraďovanie údajov v počítačových databázach; aktualizácia a údržba údajov v počítačových databázach; poskytovanie obchodných informácií prostredníctvom webových stránok; podpora predaja (pre tretie osoby); služby porovnávania cien; marketing; reklama; vydávanie reklamných textov; prenájom reklamného času v komunikačných médiách; televízna reklama; rozhlasová reklama; grafická úprava tlačovín na reklamné účely; prieskum trhu; podpora predaja (pre tretie osoby); prezentácia výrobkov v komunikačných médiách pre maloobchod; on line reklama na počítačovej komunikačnej sieti; optimalizácia obchodovania na webových stránkach; optimalizácia internetových vyhľadávačov na podporu predaja; platené reklamné služby typu „klikni sem“; rozširovanie reklamných oznamov; aktualizovanie reklamných materiálov; organizovanie obchodných alebo reklamných výstav; organizovanie obchodných alebo reklamných veľtrhov; lepenie plagátov; prenájom reklamných plôch; prenájom reklamných materiálov; obchodné sprostredkovanie služieb uvedených v triedach 35, 37, 38 a 41 tohto zoznamu; kancelárie zaoberajúce sa dovozom a vývozom; poskytovanie rád a informácií o uvedených službách prostredníctvom komunikačných médií, elektronickej pošty, SMS správ, počítačových sietí a internetu alebo verbálne.

37 - Údržba a opravy motorových vozidiel; údržba vozidiel; inštalácia, údržba a opravy strojov; opravy opotrebovaných alebo poškodených strojov; opravy opotrebovaných alebo poškodených motorov; autoservisy (údržba a tankovanie); inštalácia, údržba a opravy elektronických zariadení; umývanie dopravných prostriedkov; čistenie vozidiel; opravy vozidiel pri dopravných nehodách; informácie o opravách; antikoročné úpravy; lakovanie, glazovanie; leštenie vozidiel; klampiarstvo a inštalatérsvo; opravy karosérií; nitovanie; precínovanie (opravy); ošetrovanie vozidiel protikoroznými nátermi; informácie o opravách vozidiel; mazanie vozidiel; nabíjanie batérií vozidiel; vyvažovanie pneumatík; protektorovanie pneumatík; vulkanizovanie pneumatík (opravy);

inštalácie a opravy poplašných systémov proti vlámaniu; stavebníctvo (stavebná činnosť); prenájom stavebných strojov a zariadení; prenájom odvodňovacích čerpadel; stavba a opravy skladov; odrušovanie elektrických prístrojov a zariadení; poskytovanie rád a informácií o uvedených službách prostredníctvom komunikačných médií, elektronickej pošty, SMS správ, počítačových sietí a internetu alebo verbálne.

38 - Poskytovanie prístupu do databáz; poskytovanie priestoru na diskusiu na internete; poskytovanie diskusných fór online; elektronické zobrazovacie tabule (telekomunikačné služby); telekonferenčné služby; videokonferenčné služby; elektronická pošta; posielanie správ; komunikácia prostredníctvom počítačových terminálov; komunikácia mobilnými telefónmi; telefonická komunikácia; telefonické služby; telexové služby; faxové prenosy; prenos správ a obrazových informácií prostredníctvom počítačov; informácie v oblasti telekomunikácií; výzvy (rádiom, telefónom alebo inými elektronickými komunikačnými prostriedkami); komunikácia prostredníctvom optických sietí; služby vstupu do telekomunikačných sietí (smerovanie a pripájanie); prenájom prístupového času do svetových počítačových sietí; poskytovanie užívateľského prístupu do svetovej počítačovej siete; poskytovanie telekomunikačného pripojenia do svetovej počítačovej siete; služby vstupu do telekomunikačných sietí (smerovanie a pripájanie); poskytovanie telekomunikačných kanálov na telenákupy; hlasová odkazová služba; prenos digitálnych súborov; kontinuálny prenos dát (streaming); bezdrôtové vysielanie; poskytovanie rád a informácií o uvedených službách prostredníctvom komunikačných médií, elektronickej pošty, SMS správ, počítačových sietí a internetu alebo verbálne.

41 - Online vydávanie elektronických katalógov, kníh a časopisov; online poskytovanie elektronických publikácií (bez možnosti kopírovania); vydávanie textov (okrem reklamných); elektronická edičná činnosť v malom (DTP služby); online poskytovanie videozáznamov (bez možnosti kopírovania); školenia; odborné preškolenie; koučovanie (školenie); vzdelávanie; praktický výcvik (ukážky); organizovanie vzdelávacích kurzov; organizovanie praktických výcvikov (ukážky); organizovanie vzdelávacích kurzov pre servisných technikov; organizovanie praktických výcvikov (ukážky) pre servisných technikov; vyučovanie; individuálne vyučovanie; skúšanie, preskúšavanie (pedagogická činnosť); školské služby (vzdelávanie); organizovanie a vedenie seminárov; poradenstvo pri voľbe povolania (v oblasti výchovy a vzdelávania); formátovanie textov (nie na reklamné účely); organizovanie kultúrnych alebo vzdelávacích výstav; organizovanie vedomostných alebo zábavných súťaží; korešpondenčné vzdelávacie kurzy; výchovnozábavné klubové služby; informácie o výchove a vzdelávaní; organizovanie a vedenie tvorivých dielní (výučba); fotografické reportáže; fotografovanie; výchova; zábava; športová a kultúrna činnosť; organizovanie predstavení (manažérske služby); poskytovanie rád a informácií o uvedených službách prostredníctvom komunikačných médií, elektronickej pošty, SMS správ, počítačových sietí a internetu alebo verbálne.

(540)



(591) modrá, červená

(731) ELIT SLOVAKIA s.r.o., Kolmá 4, 851 01 Bratislava, SK;

(740) Porubčan Róbert, Ing., Ivanka pri Dunaji, SK;

(210) 1796-2016

(220) 18.8.2016

10(511) 9, 12, 13, 37

(511) 9 - Zameriavacie ďalekohľady na strelné zbrane; ďalekohľady; detektory; detektory kovov na priemyselné alebo vojenské použitie; sonary (ultrazvukové lokátory); satelitné navigačné prístroje; zariadenia globálneho polohového systému (GPS); navigačné nástroje; navigačné prístroje vozidiel (palubné počítače); simulátory vedenia a riadenia dopravných prostriedkov; zariadenia na spracovanie údajov; záchranné bóje; signalizačné bóje; buzoly; nástroje na určovanie azimutu; hmlové signály (nie výbušné); svetelné bóje, majáky; sirény; diaľkové prerušovače; nabijacie agregáty elektrických batérií; regulátory napätia do vozidiel; elektrické akumulátory; akumulátory pre elektrické vozidlá; elektrické batérie do automobilov; nabijacie agregáty elektrických batérií; elektrodynamické zariadenia na diaľkové ovládanie návěstidiel; elektrodynamické prístroje na diaľkové ovládanie železničných výhybičiek; bezpečnostné zariadenia pre železničnú dopravu; skúšobné prístroje (nie na lekárske použitie); prístroje na rozbor plynov; antény; automatické ovládacie zariadenia vozidiel; automatické hlásiče nízkeho tlaku v automobilových pneumatikách; zabezpečovacie zariadenia proti odcudzeniu; rýchlomery, tachometre; tachografy vozidiel; meradlá; zariadenia na zaznamenávanie vzdialenosti; materiály na elektrické vedenie (drôty, káble); elektrické drôty; elektrické káble; elektrické adaptéry; elektrické kondenzátory; indikátory strát elektrickej energie; elektrické meracie zariadenia; meracie prístroje; nástroje a stroje na skúšanie materiálov; integrované obvody (elektrina); motorové štartovacie káble; svorky (elektrotechnika); konektory (elektrotechnika); odbočnice, odbočné krabice (elektrotechnika); obmedzovače (elektrotechnika); rozvodové systémy elektrického vedenia; rozvodné panely (elektrina); elektrické relé; rozvodné skrine, spínacie skrine (elektrotechnika); spínače; spojovacie skrinky (elektrotechnika); poistky; termostaty; termostaty do vozidiel; svetelné alebo mechanické signalizačné panely; zvukové signálne zariadenia; spojky elektrického vedenia; polovodiče; transformátory na zvýšenie napätia; zachytávače iskier; detektory dymu; značkovacie vlákna na elektrické drôty; identifikačné puzdrá na elektrické drôty; poistkový drôt z kovových zliatin; elektrické odpory; výstražné trojuholníky do vozidiel; vysielacie (telekomunikácie); vedecké, námorné, geodetické,

fotografické, kinematografické, optické, signalizačné, kontrolné, záchranné a vyučovacie prístroje a nástroje; prístroje a nástroje na meranie a váženie; prístroje a nástroje na vedenie, distribúciu, transformáciu, akumuláciu, reguláciu alebo ovládanie elektrického prúdu; prístroje na nahrávanie, prenos a reprodukciu zvuku alebo obrazu; magnetické nosiče údajov; mechanizmy mincových prístrojov; počítaacie stroje; hasiace prístroje.

12 - Vojenské dopravné prostriedky; nákladné dodávkové autá; pancierované vozidlá; pancierové transportéry ako dopravné prostriedky; vlečné vozidlá, ťahače; obrnené vozidlá; pásové dopravné prostriedky; dopravné prostriedky na pohyb po zemi, vode, vo vzduchu a po koľajniciach; autá (dopravné prostriedky); autobusy; autokary; karavany (obytné prívesy); nákladné autá, kamióny; vozidlá na diaľkové ovládanie (nie hračky); železničný vozový park; železničné vozne; železničné pancierové vozne; pneumatiky; pásy na pásové vozidlá; podvozky automobilov; podvozky s pancierovou kabinou; podvozky s protimínovou ochranou; radiace páky vozidiel; podvozky ako nosiče špeciálnych nadstavieb najmä s elektronickou, rádiovou alebo inou účelovou výzbrojou; nosiče kontajnerov ako dopravné prostriedky; podvozky železničných vozňov; nosiče kontajnerov ako dopravné prostriedky s pancierovanou kabinou; automobilové karosérie; sedadlá automobilov; bezpečnostné pásy na sedadlá automobilov; brzdy vozidiel; brzdové čeluste na vozidlá; brzdové dielce do vozidiel; brzdové obloženia do dopravných prostriedkov; brzdové platničky na automobily; automobilové brzdové kotúče; čalúnenie automobilov; čapy náprav; nápravy vozidiel; čelné sklá vozidiel; duše pneumatík; plné pneumatiky na kolesá dopravných prostriedkov; kryty na rezervné kolesá; dvere na dopravné prostriedky; obruče hláv kolies; meniče točivých momentov v pozemných vozidlách; spojky pozemných vozidiel; hnacie motory do pozemných vozidiel; hnacie reťaze do pozemných vozidiel; prevodové remene do pozemných vozidiel; prevodové hriadele do pozemných vozidiel; hroty na pneumatiky; hydraulické obvody do vozidiel; kapoty na automobilové motory; uchytenia motorov do pozemných vozidiel; kapoty na vozidlá; karosérie dopravných prostriedkov; torzné tyče vozidiel; klaksóny automobilov; kľukové skrine (časti pozemných vozidiel, okrem motorov); kolesá automobilov; vyklápacie zariadenia (časti nákladných vozňov a vagónov); lôžka do dopravných prostriedkov; elektrické motory do pozemných vozidiel; motory do pozemných vozidiel; reaktívne motory do pozemných vozidiel; reaktívne (propulzné) mechanizmy do pozemných vozidiel; náboje kolies automobilov; voľnobežky do pozemných vozidiel; nárazníky (tlmiče nárazov na koľajové vozidlá); napínače na špice kolies; nárazníky automobilov; okenné tabule na okná automobilov; opierky hlavy na sedadlá automobilov; náradie na opravu duší pneumatík; pásky na protektorovanie pneumatík; pneumatikové plášte; automobilové pneumatiky; protišmykové zariadenia na pneumatiky automobilov; poťahy na sedadlá automobilov; prevodovky do pozemných vozidiel; špice automobilových kolies; protišmykové reťaze; automobilové reťaze;

protišmykové zariadenia na pneumatiky automobilov; tlmiace pružiny do dopravných prostriedkov; ventily na automobilové pneumatiky; pružiny závesov do automobilov; vzduchové pumpy (výbava automobilov); ráfy kolies automobilov; ozubené kolesá a ozubené prevody do pozemných vozidiel; súkolesia pozemných vozidiel; reduktory (redukčné ozubené súkolesia do pozemných vozidiel); signalizačné zariadenia pri spätnom chode automobilov; sklápacie zadné steny nákladných vozidiel (časti pozemných vozidiel); smerovky na dopravné prostriedky; spätné zrkadlá; bočné spätné zrkadlá na vozidlá; stúpadlá na vozidlá; tienidlá proti slnku do automobilov; tlmiče automobilov; volanty vozidiel; závažia na vyváženie kolies vozidiel; závesné tlmiče na dopravné prostriedky; spriahadlá pozemných vozidiel; elektromobily; zabezpečovacie zariadenia proti odcudzeniu vozidiel; zabezpečovacie poplašné zariadenia proti odcudzeniu vozidiel; uzávery palivových nádrží vozidiel; ťažné zariadenia vozidiel; spojery na vozidlá; lokomotívy; stierače na svetlomety; vojenské dróny; letecké dopravné prostriedky; hydroplány; letecké prístroje, stroje a zariadenia; manipulačné vozíky; dreziny; vyklápacie vozíky.

13 - Bojové vozidlá; motorizované zbrane; ozbrojené bojové transportéry; delá, kanóny; delové lafety; samohybné húfnice; samohybné delá; vojenské nosiče kontajnerov ozbrojené strelnými zbraňami; tanky (zbrane); obrnené samohybné prostriedky so strelnými zbraňami; bojové vozidlá so špeciálnymi vojenskými nadstavbami, najmä s elektronickou, rádiovou, rádiovo-lokačnou výzbrojou; kolískové čapy na ťažké palné zbrane; podstavce pod strelné zbrane; revolyvery; krátke strelné zbrane; strelné zbrane; závery strelných zbraní; spúšte strelných zbraní; zapalovače munície; zapalovače ženijnej munície; zápalné šnúry; výbušné nálož; detonačné zátky; úderníky strelných zbraní; mínomety (strelné zbrane); míny (výbušniny); samozápalné látky; ručné granáty; granáty, delové strely; delobuchy (nie hračky); delostrelecké zbrane; vybuchujúce kapsule (nie hračky); munícia, strelivo; munícia do strelných zbraní; náboje; nábojnice; projektily (zbrane); trhaviny, výbušniny; pyrotechnické výrobky; balistické strely; balistické zbrane; rozbušky; guľomety; pušky; hlavne pušiek; pažby; zariadenia na plnenie nábojnicových pásov; zariadenia na naplnenie nábojnic; nabíjací pás na automatické zbrane; zameriavacie zrkadlá na pušky; puzdra na pušky; puzdra na strelné zbrane; puzdro na náboje; pyrotechnické výrobky; kefy na čistenie strelných zbraní; raketomety; rakety (strely); signálne rakety; výstražné strely v hmle; zameriavacie zariadenia na strelné zbrane okrem ďalekohľadov; zameriavacie zariadenia na delá, okrem ďalekohľadov; zameriavacie zrkadlá na zbrane; tlmiče na zbrane; elektronické a rádiové súčasti a vybavenie bojových vozidiel a zbraňových systémov; kontajnery ako obaly a puzdra na zbrane a zbraňové systémy; plynové zbrane (slzotvorný plyn); dynamit; torpéda.

37 - Údržba a opravy motorových vozidiel; údržba vozidiel; inštalácie, údržba a opravy skriň, ložných a nákladových plôch a plošín dopravných

prostriedkov; inštalácia, údržba a opravy strojov; opravy opotrebovaných alebo poškodených strojov; opravy opotrebovaných alebo poškodených motorov; autoservisy (údržba a tankovanie); údržba a opravy bojových vozidiel; údržba a opravy vojenských vozidiel; údržba a opravy nosičov zbraní; údržba a opravy nosičov kontajnerov; údržba a opravy strelných zbraní; inštalácia, údržba a opravy prepravných kontajnerov; údržba a opravy zbraňových systémov; inštalácia, údržba a opravy elektronických zariadení; umývanie dopravných prostriedkov; čistenie vozidiel; opravy vozidiel pri dopravných nehodách; informácie o opravách; antikoročné úpravy; lakovanie, glazovanie; leštenie vozidiel; oprava opotrebovaných alebo poškodených strojov; klampiarstvo a inštalatérsvo; opravy karosérií; nitovanie; ošetrovanie vozidiel protikoroznými nátermi; informácie o opravách vozidiel; mazanie vozidiel; nabíjanie batérií vozidiel; vyvažovanie pneumatík; protektorovanie pneumatík; vulkanizovanie pneumatík (opravy); inštalácie a opravy poplašných systémov proti vlámaniu; stavebníctvo (stavebná činnosť); prenájom stavebných strojov a zariadení; prenájom odvodňovacích čerpadiel; stavba a opravy skladov; opravy elektrických vedení; údržba a opravy lietadiel; odrušovanie elektrických prístrojov a zariadení; poskytovanie rád a informácií o uvedených službách prostredníctvom komunikačných médií, elektronickej pošty, SMS správ, počítačových sietí a internetu alebo verbálne.

(540) TATRAPAN

(731) VÝVOJ Martin, a. s., Komenského 19, 036 01 Martin, SK;

(740) Porubčan Róbert, Ing., Ivanka pri Dunaji, SK;

(210) 1932-2016

(220) 6.9.2016

10(511) 9, 38, 42

(511) 9 - Prístupové body pre LAN siete na prepájanie používateľov počítačových sietí; antény pre telekomunikačné siete.

38 - Komunikačné služby rádiokomunikačných sietí; poskytovanie užívateľského prístupu do svetovej komunikačnej siete; prenos informácií prostredníctvom elektronických komunikačných sietí.

42 - Poradenstvo a konzultácie týkajúce sa aplikácií počítačovej siete; tvorba a udržiavanie webových stránok (pre tretie osoby); programovanie operačného softvéru pre počítačové siete a servery; navrhovanie a vývoj operačného softvéru pre počítačové siete a servery; prenájom operačného softvéru pre počítačové siete a servery; poskytovanie dočasného používania on-line softvéru bez možnosti prevzatia pre počítačové siete a servery; poskytovanie dočasného používania nestiahnuteľného softvéru na spracovanie zásielok prostredníctvom počítačovej siete, intranetu a internetu.

(540) KYRNET

(731) Bolfá Róbert, Budovateľská 101, 941 07 Veľký Kyr, SK;

(210) 1960-2016

(220) 7.9.2016

10(511) 35, 41, 43

(511) 35 - Podpora predaja (pre tretie osoby); marketing; reklama; navrhovanie reklamných materiálov; rozširovanie reklamných oznamov prostredníctvom všetkých druhov médií; grafická úprava tlačovín na reklamné účely; rozširovanie reklamných materiálov zákazníkom (letáky, prospekty, tlačoviny, vzorky); zásielkové reklamné služby; organizovanie obchodných alebo reklamných veľtrhov; obchodná administratíva; pomoc pri riadení obchodnej činnosti; kancelárske práce; obchodné poradenstvo týkajúce sa franchisingu reštauračných a ubytovacích zariadení; odborné obchodné poradenské služby týkajúce sa prevádzkovania a zriaďovania reštaurácií; obchodný alebo podnikateľský prieskum; hospodárske (ekonomické) predpovede; prieskum trhu; organizovanie ochutnávok jedál a nápojov (podpora predaja); zásobovacie služby pre tretie osoby (nákup tovarov a služieb pre iné podniky).

41 - Školenia a praktický výcvik kuchárov, šéfkuchárov; vzdelávacie kurzy v oblasti varenia a prípravy pokrmov pre verejnosť a profesionálov; školenia v oblasti varenia a prípravy pokrmov pre verejnosť a profesionálov; praktický výcvik (ukážky) v oblasti stravovacieho a kuchárskeho umenia; potravinárske vzdelávanie; ochutnávacie lekcie (vzdelávanie); tvorba zábavných kuchárskych podujatí, programov; poskytovanie priestorov pre kuchárske kurzy a školenia; vyučovanie v oblasti výživy; školenia o výžive (nie lekárske); školenia v manipulácii s potravinami; školenia v oblasti prezentácie potravín; organizovanie zábavných súťaží v oblasti potravinárstva a gastronómie; organizovanie ochutnávok jedál a nápojov (zábava).

43 - Dodávanie hotových jedál a nápojov na objednávku (katering); bary (služby); bufety; kaviarne; hostince; reštauračné (stravovacie) služby; samoobslužné reštaurácie; rýchle občerstvenie (snackbary); stravovacie služby stánkov a reštaurácií s odnosom jedla so sebou (take away); samoobslužné jedálne; kantíny; závodné jedálne; menzy; dodávanie hotových jedál a nápojov na rauty, spoločenské podujatia a hostiny (katering); prenájom rokovacích, školiacich a prezentačných miestností; požičiavanie a prenájom reštauračného zariadenia.

(540)



(731) EUREST, spol. s r.o., Jankovcova 1603/47a, 170 00 Holešovice, Praha 7, CZ;

(740) TM & PATENT ATTORNEY NEUSCHL s.r.o., Bratislava, SK;

(210) 1961-2016

(220) 7.9.2016

10(511) 35, 41, 43

(511) 35 - Podpora predaja (pre tretie osoby); marketing; reklama; navrhovanie reklamných materiálov; rozširovanie reklamných oznamov prostredníctvom všetkých druhov médií; grafická úprava tlačovín na reklamné účely; rozširovanie reklamných materiálov zákazníkom (letáky, prospekty, tlačoviny, vzorky); zásielkové reklamné služby; organizovanie obchodných alebo reklamných veľtrhov; obchodná administratíva; pomoc pri riadení obchodnej činnosti; kancelárske práce; obchodné poradenstvo týkajúce sa franchisingu reštauračných a ubytovacích zariadení; odborné obchodné poradenské služby týkajúce sa prevádzkovania a zriaďovania reštaurácií; obchodný alebo podnikateľský prieskum; hospodárske (ekonomické) predpovede; prieskum trhu; organizovanie ochutnávok jedál a nápojov (podpora predaja); zásobovacie služby pre tretie osoby (nákup tovarov a služieb pre iné podniky).

41 - Školenia a praktický výcvik kuchárov, šéfkuchárov; vzdelávacie kurzy v oblasti varenia a prípravy pokrmov pre verejnosť a profesionálov; školenia v oblasti varenia a prípravy pokrmov pre verejnosť a profesionálov; praktický výcvik (ukážky) v oblasti stravovacieho a kuchárskeho umenia; potravinárske vzdelávanie; ochutnávacie lekcie (vzdelávanie); tvorba zábavných kuchárskych podujatí, programov; poskytovanie priestorov pre kuchárske kurzy a školenia; vyučovanie v oblasti výživy; školenia o výžive (nie lekárske); školenia v manipulácii s potravinami; školenia v oblasti prezentácie potravín; organizovanie zábavných súťaží v oblasti potravinárstva a gastronómie; organizovanie ochutnávok jedál a nápojov (zábava).

43 - Dodávanie hotových jedál a nápojov na objednávku (katering); bary (služby); bufety; kaviarne; hostince; reštauračné (stravovacie) služby; samoobslužné reštaurácie; rýchle občerstvenie (snackbary); stravovacie služby stánkov a reštaurácií s odnosom jedla so sebou (take away); samoobslužné jedálne; kantíny; závodné jedálne; menzy; dodávanie hotových jedál a nápojov na rauty, spoločenské podujatia a hostiny (katering); prenájom rokovacích, školiacich a prezentačných miestností; požičiavanie a prenájom reštauračného zariadenia.

(540)



(731) EUREST, spol. s r.o., Jankovcova 1603/47a, 170 00 Holešovice, Praha 7, CZ;

(740) TM & PATENT ATTORNEY NEUSCHL s.r.o., Bratislava, SK;

(210) 1962-2016

(220) 7.9.2016

10(511) 35, 41, 43

(511) 35 - Podpora predaja (pre tretie osoby); marketing; reklama; navrhovanie reklamných materiálov; rozširovanie reklamných oznamov prostredníctvom všetkých druhov médií; grafická úprava tlačovín na reklamné účely; rozširovanie reklamných materiálov zákazníkom (letáky, prospekty, tlačoviny, vzorky); zásielkové reklamné služby; organizovanie obchodných alebo reklamných veľtrhov; obchodná administratíva; pomoc pri riadení obchodnej činnosti; kancelárske práce; obchodné poradenstvo týkajúce sa franchisingu reštauračných a ubytovacích zariadení; odborné obchodné poradenské služby týkajúce sa prevádzkovania a zriaďovania reštaurácií; obchodný alebo podnikateľský prieskum; hospodárske (ekonomické) predpovede; prieskum trhu; organizovanie ochutnávok jedál a nápojov (podpora predaja); zásobovacie služby pre tretie osoby (nákup tovarov a služieb pre iné podniky).

41 - Školenia a praktický výcvik kuchárov, šéfkuchárov; vzdelávacie kurzy v oblasti varenia a prípravy pokrmov pre verejnosť a profesionálov; školenia v oblasti varenia a prípravy pokrmov pre verejnosť a profesionálov; praktický výcvik (ukážky) v oblasti stravovacieho a kuchárskeho umenia; potravinárske vzdelávanie; ochutnávacie lekcie (vzdelávanie); tvorba zábavných kuchárskych podujatí, programov; poskytovanie priestorov pre kuchárske kurzy a školenia; vyučovanie v oblasti výživy; školenia o výžive (nie lekárske); školenia v manipulácii s potravinami; školenia v oblasti prezentácie potravín; organizovanie zábavných súťaží v oblasti potravinárstva a gastronómie; organizovanie ochutnávok jedál a nápojov (zábava).

43 - Dodávanie hotových jedál a nápojov na objednávku (katering); bary (služby); bufety; kaviarne; hostince; reštauračné (stravovacie) služby; samoobslužné reštaurácie; rýchle občerstvenie (snackbary); stravovacie služby stánkov a reštaurácií s odnosom jedla so sebou (take away); samoobslužné jedálne; kantíny; závodné jedálne; menzy; dodávanie hotových jedál a nápojov na rauty, spoločenské podujatia a hostiny (katering); prenájom rokovacích, školiacich a prezentačných miestností; požičiavanie a prenájom reštauračného zariadenia.

(540)

(731) EUREST, spol. s r.o., Jankovcova 1603/47a, 170 00 Holešovice, Praha 7, CZ;

(740) TM & PATENT ATTORNEY NEUSCHL s.r.o., Bratislava, SK;

(210) 1963-2016

(220) 7.9.2016

10(511) 35, 41, 43

(511) 35 - Podpora predaja (pre tretie osoby); marketing; reklama; navrhovanie reklamných materiálov; rozširovanie reklamných oznamov prostredníctvom všetkých druhov médií; grafická úprava tlačovín na reklamné účely; rozširovanie reklamných materiálov zákazníkom (letáky, prospekty, tlačoviny, vzorky); zásielkové reklamné služby; organizovanie obchodných alebo reklamných veľtrhov; obchodná administratíva; pomoc pri riadení obchodnej činnosti; kancelárske práce; obchodné poradenstvo týkajúce sa franchisingu reštauračných a ubytovacích zariadení; odborné obchodné poradenské služby týkajúce sa prevádzkovania a zriaďovania reštaurácií; obchodný alebo podnikateľský prieskum; hospodárske (ekonomické) predpovede; prieskum trhu; organizovanie ochutnávok jedál a nápojov (podpora predaja); zásobovacie služby pre tretie osoby (nákup tovarov a služieb pre iné podniky).

41 - Školenia a praktický výcvik kuchárov, šéfkuchárov; vzdelávacie kurzy v oblasti varenia a prípravy pokrmov pre verejnosť a profesionálov; školenia v oblasti varenia a prípravy pokrmov pre verejnosť a profesionálov; praktický výcvik (ukážky) v oblasti stravovacieho a kuchárskeho umenia; potravinárske vzdelávanie; ochutnávacie lekcie (vzdelávanie); tvorba zábavných kuchárskych podujatí, programov; poskytovanie priestorov pre kuchárske kurzy a školenia; vyučovanie v oblasti výživy; školenia o výžive (nie lekárske); školenia v manipulácii s potravinami; školenia v oblasti prezentácie potravín; organizovanie zábavných súťaží v oblasti potravinárstva a gastronómie; organizovanie ochutnávok jedál a nápojov (zábava).

43 - Dodávanie hotových jedál a nápojov na objednávku (katering); bary (služby); bufety; kaviarne; hostince; reštauračné (stravovacie) služby; samoobslužné reštaurácie; rýchle občerstvenie (snackbary); stravovacie služby stánkov a reštaurácií s odnosom jedla so sebou (take away); samoobslužné jedálne; kantíny; závodné jedálne; menzy; dodávanie hotových jedál a nápojov na rauty, spoločenské podujatia a hostiny (katering); prenájom rokovacích, školiacich a prezentačných miestností; požičiavanie a prenájom reštauračného zariadenia.

(540)

(731) EUREST, spol. s r.o., Jankovcova 1603/47a, 170 00 Holešovice, Praha 7, CZ;

(740) TM & PATENT ATTORNEY NEUSCHL s.r.o., Bratislava, SK;

(210) 1993-2016

(220) 9.9.2016

10(511) 29, 35, 40

(511) 29 - Šunka; mäkké mäsové výrobky; dehydrovaná šunka; varená šunka; šunkové koleno; drobné mäsové výrobky; párky; párky v cestíčku; párky na prípravu hot dogov; klobásové mäso; údené klobásky; vegetariánske klobásky; vegetariánske párky; surové klobásky; mäso; mäsové výrobky; mäsové výtlačky; trvanlivé mäsové výrobky; varené mäsové výrobky; klobásky; salámy; tlačienka; spracované mäso; spracované mäsové výrobky; chladené mäsové jedlá; chladené mäsové potraviny; mäsové chuťovky; dehydrované hovädzie mäso; dehydrované morčacie mäso; hydina (mäso); bravčové mäso; hydínové jedlá; dusené hovädzie mäso; hotové mäsové jedlá; mäsové kaše; mäsové kocky; mäsové prípravky; mleté mäso; mrazené mäso; nasolené mäso; sušené mäso; grilované mäso; nakladané varené mäso; studené mäsové nárezy (mäsové výrobky); koncentrované mäsové vývary; konzervované mäso; sviečkoviča mäso; mäsové fašírky; mäsové rezne; mäsové guľky; mäsové plnky do pečiva; mäsové plnky do pirohov; zverinové pasty; rybacie pasty; hydínové pasty; bravčová masť; oškvarky; divina; mäsové nátierky na chlieb; tukové nátierky na chlieb; pečevňová paštéta; paštéty; pečienka; zverina; slanina; údeniny; domáce údené mäso; huspenina; vývary (bujóny); prípravky na vývary (bujóny); zeleninové šťavy na prípravu jedál; paradajkový pretlak; držky; krvavé jaternice; potravinársky loj; ryby (neživé); rybie plátky (filé); jedlá z rýb; konzervované ryby; garnáty (neživé); lososy (neživé); tuniaky (neživé); mušle (neživé); mäkkýše (neživé); prípravky na výrobu polievok; pečevňový syr (mäsové výrobky); špik (potraviny); bielkoviny na prípravu jedál; algináty na prípravu jedál; pektín na prípravu jedál; rybia múčka (potraviny); maslo; maslové krémy; syry; solené potraviny; želatína; mäsové konzervy; konzervované ovocie; konzervovaná zelenina; konzervované šampiňóny; zelenina v štipľavom náleve; zeleninové šaláty; konzervované sójové bôby (potraviny); sušená zelenina; varená zelenina; dusečné ovocie; ovocné rôsoly; kompóty; vajcia; sušené vajcia; mlieko; mliečne výrobky; potravinárske oleje; pokrmové tuky; aloa pravá (potraviny); arašidové maslo; spracované arašidy; konzervované, mrazené, sušené a varené ovocie a zelenina; husté zaváraniny, kompóty; nasolené potraviny; jedlý olivový olej; ovocná dreň; polievky; jedlý repkový olej; jedlý slnečnicový olej; smotana; vývary; šľahačka; zemiakové lupienky; margarín; marmeláda; jogurt.

35 - Odborné obchodné poradenstvo, pri predaji mäsových výrobkov, mäsových polotovarov a potravín; maloobchodné a veľkoobchodné služby tovarmi uvedenými v triedach 29 a 30 tohto zoznamu; maloobchodné a veľkoobchodné služby s mäsovými výrobkami, šunkami, párkami, klobásami, salámami, emulgátormi pre mäsové výrobky, chemickými prísadami na spracovanie mäsa, chemickými prípravkami na údenie mäsa, prípravkami na tenzerizáciu mäsa na priemyselné účely, prípravkami na zmäkčovanie mäsa na priemyselné účely, prípravkami na zjemnenie

mäsa na priemyselné účely, baktériovými kultúrami ako prísada do potravín, bielkovinami do potravín na ľudskú spotrebu (surovinami), bielkovinami ako prísadami do potravín pre ľudí, ktoré vytvárajú gély počas výrobného procesu, bielkovinami zo sójových bôbov, používaných pri výrobe potravín, chemickými konzervačnými prípravkami na potraviny, chemickými látkami používanými ako potravinové prísady, chemickými výrobkami na konzervovanie a uchovávanie čerstvosti potravinových výrobkov, chemickými výrobkami na stabilizovanie potravín, dochucovadlami jedál, emulgátormi pre priemysel spracovania potravín, enzýmami na použitie v potravinárstve, olejmi na konzervovanie potravín, potravinovými esenciami, potravou pre zvieratá, konzervovanou potravou pre psov, krmivom pre zvieratá; služby porovnávania cien; obchodné zásobovacie služby pre tretie osoby (nákup tovarov a služieb pre iné podniky); podpora predaja pre tretie osoby; rozširovanie reklamných materiálov zákazníkom (letáky, prospekty, tlačoviny, vzorky); vzťahy s verejnosťou (public relations); reklama; rozširovanie reklamných alebo inzertných oznamov; online reklama na počítačovej komunikačnej sieti; prenájom reklamného času v komunikačných médiách; grafická úprava tlačovín na reklamné účely; vydávanie reklamných textov; zásielkové reklamné služby; marketing; obchodný alebo podnikateľský prieskum; organizovanie obchodných alebo reklamných výstav; organizovanie obchodných alebo reklamných veľtrhov; prezentácia výrobkov v komunikačných médiách pre maloobchod; lepenie plagátov; prenájom reklamných plôch; prenájom reklamných materiálov; rozhlasová reklama; televízna reklama; vyhľadávanie informácií v počítačových súboroch (pre tretie osoby); obchodné informácie a rady spotrebiteľom; odborné obchodné poradenstvo; správa počítačových súborov; administratívne spracovanie obchodných objednávok; zbieranie údajov do počítačových databáz; zoraďovanie údajov v počítačových databázach; obchodné alebo podnikateľské informácie; aranžovanie výkladov; prenájom predajných stánkov; prenájom predajných automatov; obchodné sprostredkovanie služieb uvedených v triedach 35 a 40 tohto zoznamu; poskytovanie rád a informácií o uvedených službách prostredníctvom komunikačných médií, elektronickej pošty, SMS správ, počítačových sietí a internetu alebo verbálne.

40 - Mäsiarstvo (spracovanie mäsa); výroba šunky; výroba párkov; údenie mäsa; údenie potravín; konzervovanie potravín a nápojov; mletie mäsa; úprava vody; výsek zvierat; mletie potravín; protiplesňová úprava potravín; zmrazovanie potravín; spracovanie vareného jedla; likvidácia odpadu; porážka jatočných zvierat; porážka zvierat na bitútku; poskytovanie rád a informácií o uvedených službách prostredníctvom komunikačných médií, elektronickej pošty, SMS správ, počítačových sietí a internetu alebo verbálne.

(540)



(731) Bertovič Ignác, Istrijská 5096/77, 841 07 Bratislava, SK;

(740) Porubčan Róbert, Ing., Ivanka pri Dunaji, SK;

(210) 1999-2016

(220) 9.9.2016

10(511) 1, 2, 17, 19

(511) 1 - Lepidlá na priemyselné použitie; lepidlá na obkladačky; spojivá do betónu; chemické zlúčeniny pre kotvenie (na báze polyesterových živíc); penetračné prípravky (chemikálie).

2 - Nátery (farby); základné náterové farby; emailové farby; nátery na drevo (farby); moridlá na drevo; farby na drevo; laky.

17 - Tesniace tmely; tesniace hmoty; protipožiarne tesnenia (tmely a silikóny); izolačné fólie; izolačné materiály; tesniace silikónové tmely; gumové alebo plastové výplňové hmoty; gumové alebo plastové tesniace hmoty; kaučuk (surovina alebo polotovar); polyuretánová pena na izolačné účely; minerálna vlna (izolátor); tepelne odolné izolačné tkaniny; polystyrénové panely na izolačné účely.

19 - Omiety (stavebný materiál); cement; betón; cementové ochranné potery; cementové potery odolné voči vode; asfaltový tmel; strešné asfaltové fólie; strešné asfaltové pásy s plsťou.

(540)



(731) ASAS, a.s., Tomáša Rúžičku 8500/23, 010 01 Žilina, SK;

(740) JAKUBEK & PARTNERS, s.r.o., Bratislava, SK;

(210) 2000-2016

(220) 9.9.2016

10(511) 1, 2, 17, 19

(511) 1 - Lepidlá na priemyselné použitie; lepidlá na obkladačky; spojivá do betónu; chemické zlúčeniny pre kotvenie (na báze polyesterových živíc); penetračné prípravky (chemikálie).

2 - Nátery (farby); základné náterové farby; emailové farby; nátery na drevo (farby); moridlá na drevo; farby na drevo; laky.

17 - Tesniace tmely; tesniace hmoty; protipožiarne tesnenia (tmely a silikóny); izolačné fólie; izolačné materiály; tesniace silikónové tmely; gumové alebo plastové výplňové hmoty; gumové alebo plastové tesniace hmoty; kaučuk (surovina alebo polotovar); polyuretánová pena na izolačné účely; minerálna vlna (izolátor); tepelne odolné izolačné tkaniny; polystyrénové panely na izolačné účely.

19 - Omiety (stavebný materiál); cement; betón; cementové ochranné potery; cementové potery odolné voči vode; asfaltový tmel; strešné asfaltové fólie; strešné asfaltové pásy s plsťou.

(540)



(591) čierna, červená, fialová, modrá, žltá, zelená

(731) ASAS, a.s., Tomáša Rúžičku 8500/23, 010 01 Žilina, SK;

(740) JAKUBEK & PARTNERS, s.r.o., Bratislava, SK;

(210) 2014-2016

(220) 13.9.2016

10(511) 9, 16, 28, 35, 38, 41

(511) 9 - Elektronické, optické a meracie prístroje a zariadenia; prístroje na záznam, prenos, spracovanie a reprodukciu zvuku, obrazu alebo údajov; telekomunikačné prístroje a zariadenia; vysielacie zariadenia; prepájacie alebo smerovacie zariadenia; zariadenia na sprostredkovanie prenosu údajov; magnetické nosiče údajov; počítače; periférne zariadenia počítačov; elektronické obvody na prenos programových údajov; počítačový softvér (nahraté počítačové programy); počítačový softvér (sťahovateľný); elektronické publikácie (sťahovateľné); digitálna hudba (sťahovateľná); MP3 prehrávače; videofilm; mikroprocesory; počítačové klávesnice; modemy; čipové telefónne karty; exponované filmy; kreslené filmy; fotoaparáty; gramofónové platne; gramofóny; hudobné mincové automaty; kamery; magnetofóny; mobilné telefóny; elektronické stieracie žreby na lotériové hry (softvér).

16 - Papier; kartón; lepenka; tlačoviny; periodické a neperiodické publikácie; časopisy (periodiká); noviny; knihy; prospekty; brožúry; plagáty; fotografie (tlačoviny); pohľadnice; kalendáre; katalógy; príručky; sprievodcovia (tlačené publikácie); ročenky; firemné listiny; knihárske výrobky; tlačené reklamné materiály; letáky; kancelárske potreby okrem nábytku.

28 - Biliardové stoly; karty na bingo; dáma (hra); domino (hra); hracie karty; hracie kocky; hracie žetóny; stavebnicové kocky (hračky); kolky (hra); ruletové kolo; stolové hry; šachové hry; šípky (hra); žetóny na hry o peniaze; stieracie žreby (na lotériové hry); výherné hracie automaty; prístroje na elektronické hry; hracie žreby a tikety.

35 - Poradenské a konzultačné služby v oblasti reklamy; poradenské a konzultačné služby v oblasti obchodnej administratívy; poradenské a konzultačné služby v oblasti služieb uvedených v triede 35 tohto zoznamu; poskytovanie obchodných alebo podnikateľských informácií; marketing; marketingové štúdie; obchodný alebo podnikateľský prieskum; prieskum verejnej mienky; prieskum trhu; analýzy nákladov; hospodárske (ekonomické) predpovede; správa počítačových súborov; zbieranie údajov do počítačových databáz; zoraďovanie údajov v počítačových databázach; vzťahy s verejnosťou (public relations); organizovanie obchodných alebo reklamných výstav; personálne poradenstvo; predvádzanie tova-

ru na reklamné účely a podporu predaja; lepenie plagátov; obchodná správa licencií výrobkov a služieb (pre tretie osoby); prezentácia výrobkov v komunikačných médiách pre maloobchod; rozširovanie reklamných alebo inzertných oznamov; rozširovanie reklamných materiálov zákazníkom (letáky, prospekty, tlačoviny, vzorky); vydávanie reklamných materiálov; aktualizovanie reklamných materiálov; prenájom reklamných plôch; rozhlasová reklama; reklama; online reklama na počítačovej komunikačnej sieti; reklama prostredníctvom mobilných telefónov; reklamné agentúry; televízna reklama; reklamné služby prostredníctvom akéhokoľvek média, prostredníctvom telefónnej siete, dátovej siete, informačnej siete, elektronickej siete, komunikačnej siete alebo počítačovej siete; poskytovanie informácií a iných informačných produktov obchodného alebo reklamného charakteru; poskytovanie multimediálnych informácií obchodného alebo reklamného charakteru; vyhľadávanie informácií v počítačových súboroch (pre tretie osoby); prenájom reklamných materiálov; obchodné sprostredkovanie služieb; spracovanie textov; vyhľadávanie sponzorov; komerčné informačné kancelárie.

38 - Elektronická pošta; vysielanie káblovej televízie; vysielacie a telekomunikačné služby; televízne vysielanie; rozhlasové vysielanie; telefonické služby; spravodajské kancelárie; prenájom prístrojov na prenos správ; poskytovanie audio-textových telekomunikačných služieb.

41 - Vzdelávanie; zábava; zábavné parky; informácie o možnostiach zábavy; organizovanie a vedenie lotérií a stávkových hier; organizovanie lotérií a stávkových hier prostredníctvom internetu; organizovanie a vedenie hier o peniaze; organizovanie elektronických kurzových stávk; organizovanie kurzových stávk; organizovanie kurzových stávk prostredníctvom internetu; hazardné hry; poskytovanie zariadení na športovanie; tvorba televíznych programov; tvorba publicistických, spravodajských, zábavných a vzdelávacích programov; nahrávanie videofilmov; televízna zábava; divadelné predstavenia; tvorba divadelných alebo iných predstavení; prenájom a požičiavanie nahrávacích a premietacích zariadení; prenájom osvetľovacích prístrojov do divadelných sál a televíznych štúdií; prenájom dekorácií na predstavenie; požičiavanie kinematografických filmov; požičiavanie videopások; produkcia filmov (nie reklamných); filmové štúdiá; poskytovanie informácií v oblasti kultúry, športu, zábavy a vzdelávania; výchovno-zábavné klubové služby; organizovanie a vedenie koncertov; organizovanie plesov; organizovanie súťaží krásy; organizovanie športových súťaží; organizovanie vedomostných súťaží; organizovanie zábavných súťaží; organizovanie kultúrnych alebo vzdelávacích výstav; organizovanie a vedenie konferencií; organizovanie a vedenie školení; organizovanie živých vystúpení; plánovanie a organizovanie večierkov; nahrávacie štúdiá (služby); reportérske služby; vydávanie textov (okrem reklamných); elektronická edičná činnosť v malom (DTP služby); on-line poskytovanie elektronických publikácií (bez možnosti kopírovania); on-line vydávanie elektronických kníh, novín a časopisov; on-line poskytovanie počítačových hier

(z počítačových sietí); prenájom videorekordérov; požičiavanie audiopristrojov; organizovanie a vedenie konferencií poskytované on-line prostredníctvom telekomunikačného spojenia alebo počítačovej siete; organizovanie a vedenie seminárov poskytované on-line prostredníctvom telekomunikačného spojenia alebo počítačovej siete; organizovanie a vedenie tvorivých dielní (výučba) poskytované on-line prostredníctvom telekomunikačného spojenia alebo počítačovej siete; on-line poskytovanie digitálnej hudby (bez možnosti kopírovania); informácie o možnostiach rekreácie, zábavy, výchove a vzdelávaní poskytované on-line z počítačových databáz alebo internetu; tvorba rozhlasových programov; fotografické reportáže; nahrávanie videopások; vydávanie kníh; organizovanie kultúrno-spoločenských podujatí a hier (nie na reklamné účely); organizovanie vedomostných alebo zábavných súťaží prostredníctvom internetu alebo telefónov a mobilných telefónov; rozhlasová zábava; poskytovanie počítačových hier z počítačových sietí; prekladateľské služby; zábavné súťažné hry; televízna zábava a súťažné hry vyžadujúce telefonickú účasť divákov; interaktívne zábavné služby s využitím mobilných telefónov; rezervácie vstupeniek na zábavné predstavenia; služby agentúr sprostredkovávajúcich divadelných, koncertných a varietných umelcov.

(540) **SPLNENÝ SEN Darčekový žreb**

(731) N I K É, spol. s r. o., Ilkovičova 34, 812 30 Bratislava, SK;

(740) TM & PATENT ATTORNEY NEUSCHL, s. r. o., Bratislava, SK;

(210) 2015-2016

(220) 13.9.2016

10(511) 9, 16, 28, 35, 38, 41

(511) 9 - Elektronické, optické a meracie prístroje a zariadenia; prístroje na záznam, prenos, spracovanie a reprodukciu zvuku, obrazu alebo údajov; telekomunikačné prístroje a zariadenia; vysielacie zariadenia; prepájacie alebo smerovacie zariadenia; zariadenia na sprostredkovanie prenosu údajov; magnetické nosiče údajov; počítače; periférne zariadenia počítačov; elektronické obvody na prenos programových údajov; počítačový softvér (nahraté počítačové programy); počítačový softvér (sťahovateľný); elektronické publikácie (sťahovateľné); digitálna hudba (sťahovateľná); MP3 prehrávače; videofilmy; mikroprocesory; počítačové klávesnice; modemy; čipové telefonné karty; exponované filmy; kreslené filmy; fotoaparáty; gramofónové platne; gramofóny; hudobné mincové automaty; kamery; magnetofóny; mobilné telefóny; elektronické stieracie žreby na lotériové hry (softvér).

16 - Papier; kartón; lepenka; tlačoviny; periodické a neperiodické publikácie; časopisy (periodiká); noviny; knihy; prospekty; brožúry; plagáty; fotografie (tlačoviny); pohľadnice; kalendáre; katalógy; príručky; sprievodcovia (tlačené publikácie); ročenky; firemné listiny; knihárske výrobky; tlačené reklamné materiály; letáky; kancelárske potreby okrem nábytku.

28 - Biliardové stoly; karty na bingo; dáma (hra); domino (hra); hracie karty; hracie kocky; hracie žetóny; stavebnicové kocky (hračky); kolky (hra); ruletové kolo; stolové hry; šachové hry; šípky (hra); žetóny na hry o peniaze; stieracie žreby (na lotériové hry); výherné hracie automaty; prístroje na elektronické hry; hracie žreby a tikety.

35 - Poradenské a konzultačné služby v oblasti reklamy; poradenské a konzultačné služby v oblasti obchodnej administratívy; poradenské a konzultačné služby v oblasti služieb uvedených v triede 35 tohto zoznamu; poskytovanie obchodných alebo podnikateľských informácií; marketing; marketingové štúdie; obchodný alebo podnikateľský prieskum; prieskum verejnej mienky; prieskum trhu; analýzy nákladov; hospodárske (ekonomické) predpovede; správa počítačových súborov; zbieranie údajov do počítačových databáz; zoraďovanie údajov v počítačových databázach; vzťahy s verejnosťou (public relations); organizovanie obchodných alebo reklamných výstav; personálne poradenstvo; predvádzanie tovaru na reklamné účely a podporu predaja; lepenie plagátov; obchodná správa licencií výrobcov a služieb (pre tretie osoby); prezentácia výrobkov v komunikačných médiách pre maloobchod; rozširovanie reklamných alebo inzertných oznamov; rozširovanie reklamných materiálov zákazníkom (letáky, prospekty, tlačoviny, vzorky); vydávanie reklamných textov; aktualizovanie reklamných materiálov; prenájom reklamných plôch; rozhlasová reklama; reklama; online reklama na počítačovej komunikačnej sieti; reklama prostredníctvom mobilných telefónov; reklamné agentúry; televízna reklama; reklamné služby prostredníctvom akéhokoľvek média, prostredníctvom telefónnej siete, dátovej siete, informačnej siete, elektronickej siete, komunikačnej siete alebo počítačovej siete; poskytovanie informácií a iných informačných produktov obchodného alebo reklamného charakteru; poskytovanie multimediálnych informácií obchodného alebo reklamného charakteru; vyhľadávanie informácií v počítačových súboroch (pre tretie osoby); prenájom reklamných materiálov; obchodné sprostredkovanie služieb; spracovanie textov; vyhľadávanie sponzorov; komerčné informačné kancelárie.

38 - Elektronická pošta; vysielanie káblovej televízie; vysielacie a telekomunikačné služby; televízne vysielanie; rozhlasové vysielanie; telefonické služby; spravodajské kancelárie; prenájom prístrojov na prenos správ; poskytovanie audio-textových telekomunikačných služieb.

41 - Vzdelávanie; zábava; zábavné parky; informácie o možnostiach zábavy; organizovanie a vedenie lotérií a stávkových hier; organizovanie lotérií a stávkových hier prostredníctvom internetu; organizovanie a vedenie hier o peniaze; organizovanie elektronických kurzových stávk; organizovanie kurzových stávk; organizovanie kurzových stávk prostredníctvom internetu; hazardné hry; poskytovanie zariadení na športovanie; tvorba televíznych programov; tvorba publicistických, spravodajských, zábavných a vzdelávacích programov; nahrávanie videofilmov; televízna zábava; divadelné predstavenia; tvorba divadelných alebo iných predstavení; prenájom a požičiavanie nahrávacích a premietacích zaria-

dení; prenájom osvetľovacích prístrojov do divadelných sál a televíznych štúdií; prenájom dekorácií na predstavenie; požičiavanie kinematografických filmov; požičiavanie videopások; produkcia filmov (nie reklamných); filmové štúdiá; poskytovanie informácií v oblasti kultúry, športu, zábavy a vzdelávania; výchovno-zábavné klubové služby; organizovanie a vedenie koncertov; organizovanie plesov; organizovanie súťaží krásy; organizovanie športových súťaží; organizovanie vedomostných súťaží; organizovanie zábavných súťaží; organizovanie kultúrnych alebo vzdelávacích výstav; organizovanie a vedenie konferencií; organizovanie a vedenie školení; organizovanie živých vystúpení; plánovanie a organizovanie večierkov; nahrávanie štúdiá (služby); reportérske služby; vydávanie textov (okrem reklamných); elektronická edičná činnosť v malom (DTP služby); on-line poskytovanie elektronických publikácií (bez možnosti kopírovania); on-line vydávanie elektronických kníh, novín a časopisov; on-line poskytovanie počítačových hier (z počítačových sietí); prenájom videokordérov; požičiavanie audiopriestrojov; organizovanie a vedenie konferencií poskytované on-line prostredníctvom telekomunikačného spojenia alebo počítačovej siete; organizovanie a vedenie seminárov poskytované on-line prostredníctvom telekomunikačného spojenia alebo počítačovej siete; organizovanie a vedenie tvorivých dielní (výučba) poskytované on-line prostredníctvom telekomunikačného spojenia alebo počítačovej siete; on-line poskytovanie digitálnej hudby (bez možnosti kopírovania); informácie o možnostiach rekreácie, zábavy, výchovy a vzdelávania poskytované on-line z počítačových databáz alebo internetu; tvorba rozhlasových programov; fotografické reportáže; nahrávanie videopások; vydávanie kníh; organizovanie kultúrno-spoločenských podujatí a hier (nie na reklamné účely); organizovanie vedomostných alebo zábavných súťaží prostredníctvom internetu alebo telefónov a mobilných telefónov; rozhlasová zábava; poskytovanie počítačových hier z počítačových sietí; prekladateľské služby; zábavné súťažné hry; televízna zábava a súťažné hry vyžadujúce telefonickú účasť divákov; interaktívne zábavné služby s využitím mobilných telefónov; rezervácie vstupeniek na zábavné predstavenia; služby agentúr sprostredkovávajúcich divadelných, koncertných a varietných umelcov.

(540)



(591) čierna, biela, oranžová, žltá, sivá

(731) N I K É, spol. s r. o., Ilkovičova 34, 812 30 Bratislava, SK;

(740) TM & PATENT ATTORNEY NEUSCHL, s. r. o., Bratislava, SK;

(210) 2038-2016

(220) 19.9.2016

10(511) 5, 25, 28, 32, 35, 41

(511) 5 - Výživové doplnky.

25 - Odevy; obuv; pokrývky hlavy.

28 - Športové potreby; športový výstroj; trampolíny.

32 - Minerálne vody (nápoje); nealkoholické energetické nápoje.

35 - Prezentácia výrobkov v komunikačných médiách pre maloobchod; maloobchodné a veľkoobchodné služby s tovarmi uvedenými v triedach 25, 28 tohto zoznamu; organizovanie obchodných alebo reklamných veľtrhov; reklama; on line reklama na počítačovej komunikačnej sieti; zásobovacie služby pre tretie osoby (nákup tovarov a služieb pre iné podniky); obchodný manažment pre športovcov; navrhovanie reklamných materiálov; poskytovanie obchodných informácií prostredníctvom webových stránok; on line poskytovanie obchodného priestoru pre nákupcov a predajcov tovarov a služieb; poradenstvo pri organizovaní a riadení obchodnej činnosti.

41 - Vzdelávanie; zábava; športová a kultúrna činnosť; poskytovanie zariadení na oddych a rekreáciu; fitnes kluby (zdravotné a kondičné cvičenia); služby poskytované prázdninovými tábormi (zábava); organizovanie športových súťaží; požíčavanie športového výstroja (okrem dopravných prostriedkov); tábory na športové sústreďenia; prenájom osvetľovacích prístrojov do divadelných sál a televíznych štúdií; služby diskžokejov; služby osobných trénerov (fitnes cvičenia); kurzy telesného cvičenia; on line poskytovanie videozáznamov (bez možnosti kopírovania).

(540)

(591) zelená

(731) IVAMAR s.r.o., B.S Timravy 506/16, 98511 Halič, SK;

(210) 2041-2016

(220) 19.9.2016

10(511) 9, 14, 35

(511) 9 - Časti a súčasti pre mobilné telefóny, tablety, ipady, počítače, notebooky alebo netbooky; kryty, puzdrá, obaly, fólie a sklá na mobilné telefóny, tablety, ipady, notebooky alebo netbooky; okuliare; okuliare pre virtuálnu realitu; teleskopické držiaky na „selfie“ používané ako príslušenstvo k telefónom; napájacie zdroje (batérie); puzdrá na batérie; slúchadlá; nabíjačky batérií; USB káble; káble k nabíjačkám batérií; dátové káble; audio káble; káble k počítačom; telekomunikačné káble; elektrické káble; držiaky a sto-

jany na mobilné telefóny, tablety, ipady; elektrické adaptéry; tašky na tablety, ipady notebooky alebo netbooky; hands-free súpravy; náhlavné súpravy; podložky pod myš; magnety; magnetické pásky; počítačové pamäte; magnetické disky; pružné disky; optické kompaktné disky; kódované magnetické karty; magnetické nosiče údajov; magnetické páskové jednotky (informatika); optické nosiče údajov; optické disky; diskové mechaniky počítačov; USB kľúče; pamäťové karty zariadení na videohry; sťahovateľné softvérové aplikácie do mobilných telefónov; počítačové softvérové aplikácie (sťahovateľné).

14 - Remienky na náramkové hodinky; puzdrá na hodinky; retiazky na hodinky.

35 - Podpora predaja (pre tretie osoby); reklama; marketing; inzertné služby; on-line inzertné služby; obchodná administratíva; obchodné sprostredkovateľské služby; poradenstvo pri organizovaní a riadení obchodnej činnosti; maloobchodné služby s tovarmi uvedenými v triedach 9 a 14 tohto zoznamu; maloobchodné služby s tovarmi uvedenými v triedach 9 a 14 tohto zoznamu prostredníctvom internetu; administratívne spracovanie obchodných objednávok; automatizované spracovanie údajov; zoraďovanie údajov v počítačových databázach; vyhľadávanie informácií v počítačových súboroch (pre tretie osoby); informačné a poradenské služby v oblasti služieb uvedených v triede 35 tohto zoznamu.

(540)

ESPERIA

(731) Bolt Start Up Development a.s., Za Brumlovkou 266/2, Michle, 14000 Praha 4, CZ;

(740) Kubinyi Peter, Trenčín, SK;

(210) 2044-2016

(220) 20.7.2016

(310) 164288476

(320) 20.7.2016

(330) FR

10(511) 29

(511) 29 - Mliečne výrobky; mliečne výrobky s mliečnymi kultúrami; fermentované (kyslé) mliečne výrobky; jogurty; biele syry.

(540) Live InSync

(731) COMPAGNIE GERVAIS DANONE, 17 boulevard Haussmann, 75009 Paríž, FR;

(740) HKP Legal, s.r.o., Bratislava, SK;

(210) 2045-2016

(220) 21.9.2016

10(511) 9, 35, 36, 38, 42, 45

(511) 9 - Elektronické platobné karty; počítače; počítačový softvér (nahraté počítačové programy) pre bankovníctvo a finančníctvo; počítačový softvér (nahraté počítačové programy) na prístup k sieti, na prenos údajov vrátane elektronických komunikačných sietí, počítačových sietí a internetu pre bankovníctvo a finančníctvo.

35 - Poradenské služby v oblasti podnikania a riadenia (manažmentu) podnikov; poradenstvo v oblasti akvizícií, spájania a predaja podnikov (obchodné poradenstvo); ekonomické analýzy a predpovede; analýzy nákladov; zaraďovanie údajov v počítačových bankových databázach; vyhľadávanie a poskytovanie informácií v bankových databázach pre zákazníkov; vedenie kartoték; vedenie centrálnych kartoték; zostavovanie výpisov z účtov; poskytovanie služieb uvedených v triede 35 tohto zoznamu prostredníctvom komunikačných médií, telekomunikačných prostriedkov, elektronických médií, elektronickej pošty, počítačových sietí, terminálov a internetu; obchodné sprostredkovanie služieb uvedených v triedach 35 a 36 tohto zoznamu prostredníctvom komunikačných médií, telekomunikačných prostriedkov, elektronických médií, elektronickej pošty, počítačových sietí, terminálov a internetu.

36 - Bankovníctvo; elektronické bankovníctvo; bankové služby priamo k zákazníkom (home banking); finančníctvo; finančné poradenstvo; finančné analýzy a predpovede (finančné služby); prijímanie finančných vkladov; prijímanie termínovaných finančných vkladov; vedenie bankových účtov klientov; vedenie vkladných knižiek; vydávanie cenín a cenných papierov; pôžičky (finančné úvery); investovanie do cenných papierov na vlastný účet; kapitálové investície; financovanie spoločných podnikov; finančný prenájom (lízing); platobný styk (prevod finančných prostriedkov); klíring (bezhotovostné zúčtovávanie vzájomných pohľadávok a záväzkov); elektronický prevod kapitálu; vydávanie platobných kariet; vydávanie úverových (kreditných) kariet; vydávanie debetných kariet; vydávanie cestovných šekov; overovanie cestovných šekov; bankové služby poskytované prostredníctvom bankomatov; garancie, záruky; kaucie; otváranie akreditívov; obstarávanie inkasa; obstarávanie dokumentárneho inkasa; obchodovanie na vlastný účet alebo na účet klienta s valutama a devízovými hodnotami; obchodovanie v oblasti opcí; obchodovanie v oblasti kurzových a úrokových obchodov; obchodovanie s prevoditeľnými cennými papiermi; obchodovanie so zlatými a striebornými mincami; finančné maklérsstvo; hospodárenie s cennými papiermi klienta na jeho účet; poradenstvo v oblasti hospodárenia s cennými papiermi klienta (portfolio management); uloženie a správa cenných papierov alebo iných hodnôt; činnosť depozitára; zmenárenská činnosť (nákup devízových prostriedkov); úschova cenností v bezpečnostných schránkach; bankové hypotéky; poradenstvo v oblasti bankovníctva a financií; finančné poradenstvo; poskytovanie bankových a finančných informácií; výpisy z bankových účtov klientov (finančné služby); finančné odhady a oceňovanie v oblasti bankovníctva; poskytovanie služieb uvedených v triede 36 tohto zoznamu prostredníctvom komunikačných médií, telekomunikačných prostriedkov, elektronických médií, elektronickej pošty a svetovej počítačovej siete.

38 - Elektronická pošta; služby poskytované elektronickými zobrazovacími tabuľami (telekomunikačné služby); telekomunikačné služby.

42 - Hostovanie na počítačových stránkach (webových stránkach); návrh počítačových systémov; obnovovanie počítačových databáz; aktualizovanie počítačových programov; prevod (konverzia) počítačových programov a údajov (nie fyzický); prevod údajov a dokumentov z fyzických médií na elektronické médiá; tvorba softvéru; tvorba a udržiavanie webových stránok (pre tretie osoby); zhotovovanie kópií počítačových programov.

45 - Prenájom bezpečnostných schránok.

(540)



(591) červená, zelená, modrá

(731) Slovenská sporiteľňa, a.s., Tomášikova 48, 832 37 Bratislava, SK;

(210) 2046-2016

(220) 21.9.2016

10(511) 9, 35, 36, 38, 42, 45

(511) 9 - Elektronické platobné karty; počítače; počítačový softvér (nahraté počítačové programy) pre bankovníctvo a finančníctvo; počítačový softvér (nahraté počítačové programy) na prístup k sieti, na prenos údajov vrátane elektronických komunikačných sietí, počítačových sietí a internetu pre bankovníctvo a finančníctvo.

35 - Poradenské služby v oblasti podnikania a riadenia (manažmentu) podnikov; poradenstvo v oblasti akvizícií, spájania a predaja podnikov (obchodné poradenstvo); ekonomické analýzy a predpovede; analýzy nákladov; zaraďovanie údajov v počítačových bankových databázach; vyhľadávanie a poskytovanie informácií v bankových databázach pre zákazníkov; vedenie kartoték; vedenie centrálnych kartoték; zostavovanie výpisov z účtov; poskytovanie služieb uvedených v triede 35 tohto zoznamu prostredníctvom komunikačných médií, telekomunikačných prostriedkov, elektronických médií, elektronickej pošty, počítačových sietí, terminálov a internetu; obchodné sprostredkovanie služieb uvedených v triedach 35 a 36 tohto zoznamu prostredníctvom komunikačných médií, telekomunikačných prostriedkov, elektronických médií, elektronickej pošty, počítačových sietí, terminálov a internetu.

36 - Bankovníctvo; elektronické bankovníctvo; bankové služby priamo k zákazníkom (home banking); finančníctvo; finančné poradenstvo; finančné analýzy a predpovede (finančné služby); prijímanie finančných vkladov; prijímanie termínovaných finančných vkladov; vedenie bankových účtov klientov; vedenie vkladných knižiek; vydá-

vane cenín a cenných papierov; pôžičky (finančné úvery); investovanie do cenných papierov na vlastný účet; kapitálové investície; financovanie spoločných podnikov; finančný prenájom (lízing); platobný styk (prevod finančných prostriedkov); klíring (bezhotovostné zúčtovávanie vzájomných pohľadávok a záväzkov); elektronický prevod kapitálu; vydávanie platobných kariet; vydávanie úverových (kreditných) kariet; vydávanie debetných kariet; vydávanie cestovných šekov; overovanie cestovných šekov; bankové služby poskytované prostredníctvom bankomatov; garancie, záruky; kaucie; otváranie akreditívov; obstarávanie inkasa; obstarávanie dokumentárneho inkasa; obchodovanie na vlastný účet alebo na účet klienta s valutami a devízovými hodnotami; obchodovanie v oblasti opcií; obchodovanie v oblasti kurzových a úrokových obchodov; obchodovanie s prevoditeľnými cennými papiermi; obchodovanie so zlatými a striebornými mincami; finančné maklérsstvo; hospodárenie s cennými papiermi klienta na jeho účet; poradenstvo v oblasti hospodárenia s cennými papiermi klienta (portfolio management); uloženie a správa cenných papierov alebo iných hodnôt; činnosť depozitára; zmenárnska činnosť (nákup devízových prostriedkov); úschova cenností v bezpečnostných schránkach; bankové hypotéky; poradenstvo v oblasti bankovníctva a financií; finančné poradenstvo; poskytovanie bankových a finančných informácií; výpisy z bankových účtov klientov (finančné služby); finančné odhady a oceňovanie v oblasti bankovníctva; poskytovanie služieb uvedených v triede 36 tohto zoznamu prostredníctvom komunikačných médií, telekomunikačných prostriedkov, elektronických médií, elektronickej pošty a svetovej počítačovej siete.

38 - Elektronická pošta; služby poskytované elektronickými zobrazovacími tabuľami (telekomunikačné služby); telekomunikačné služby.

42 - Host'ovanie na počítačových stránkach (webových stránkach); návrh počítačových systémov; obnovovanie počítačových databáz; aktualizovanie počítačových programov; prevod (konverzia) počítačových programov a údajov (nie fyzický); prevod údajov a dokumentov z fyzických médií na elektronické médiá; tvorba softvéru; tvorba a udržiavanie webových stránok (pre tretie osoby); zhotovovanie kópií počítačových programov.

45 - Prenájom bezpečnostných schránok.

(540)



(591) červená, zelená, modrá, čierna

(731) Slovenská sporiteľňa, a.s., Tomášikova 48, 832 37 Bratislava, SK;

(210) 2078-2016

(220) 22.9.2016

10(511) 6

(511) 6 - Oceľ (surovina alebo polotovary); zliatiny ocele; pásová oceľ; oceľové tabule a plechy; pokovovaná oceľ; ingoty; kovové štetovnice; kovové platne; kovový plech.

(540) SHARPCUT

(731) U.S. Steel Košice, s.r.o., Vstupný areál U. S. Steel, 044 54 Košice, SK;

(210) 2086-2016

(220) 23.9.2016

10(511) 16, 18, 21, 24, 25, 32, 43

(511) 16 - Papier; papierové alebo kartónové obaly (papiernický tovar); lepenka; časopisy; tlačoviny; periodiká, knihy; fotografie; pohľadnice; papiernický tovar; podložky pod pivové poháre; lepidlá na kancelárske použitie alebo pre domácnosť; potreby pre umelcov; štetce; písacie stroje a kancelárske potreby (okrem nábytku); učebné a vyučovacie pomôcky (okrem prístrojov); tlačiarenské typy (písmená a číslice); štočky; plastové obalové materiály.

18 - Koža (surovina alebo polotovary); imitácie kože; kabelky; poľovnícke tašky (torby); tašky; plecniaky (batohy); kožené puzdrá na vizitky; kožené puzdrá na kľúče; kožené obaly; kufre; obaly na nákupné tašky; obaly na cestovné tašky; obaly na školské aktovky; obaly na školské plecniaky (batohy); kožené remienky; remienky z imitácií kože; kožené šnúry; šnúry z imitácií kože; dáždzniky; snečníky; vychádzkové palice; biče; jazdecké sedlá; sedlárske výrobky.

21 - Domáce a kuchynské potreby a nádoby; jedálenské súpravy (riady); tanier; výrobky zo skla, porcelánu a keramiky pre kuchyňu interiéru a stolovanie v reštauráciách a jedálňach.

24 - Textilie; tkaniny; textilné obrúsky na stolovanie; textilné uteráky; prikrývky; textilné utierky na riad; obliečky na vankúše; obliečky na matrace; plachty (prestieradlá); textilné osušky; obrusy (okrem papierových); posteľné pokrývky a prikrývky; textilné záclony; posteľná bielizeň; textilné tapety; netkané textilie.

25 - Odevy; oblečenie pre bábätká; plavky; pyžamá; nočné košeľe; spodná bielizeň; erotická spodná bielizeň; obuv; športová obuv; rukavice; šály; pokrývky hlavy; opasky (časti odevov); kožené odevy.

32 - Pivo; ľahké pivo; ležiaky; nealkoholické pivo; ochutená pivo; nealkoholické nápoje; minerálne vody (nápoje); sirupy a iné prípravky na prípravu nápojov; ovocné džúsy; zeleninové džúsy (nápoje); ovocné šťavy; nealkoholické nápoje z ovocných štiav; nealkoholické šumivé ovocné nápoje; šumivé nealkoholické nápoje s ovocnou šťavou.

43 - Pohostinstvá (služby); prechodné ubytovanie; hotelierske služby; penzióny; reštauračné (stravovacie) služby; bary (služby); kaviarne; vinárne (služby); cukrárne (služby); rýchle občerstvenie (snackbary); samoobslužné jedálne.

(540) Kutnohorský STŘÍBRNÝ

(731) SMART FOR YOU a.s., Jožky Silného 2683/14, 767 01 Kroměříž, CZ;

(210) 2087-2016

(220) 23.9.2016

10(511) 16, 18, 21, 24, 25, 32, 43

(511) 16 - Papier; papierové alebo kartónové obaly (papiernický tovar); lepenka; časopisy; tlačoviny; periodiká, knihy; fotografie; pohľadnice; papiernický tovar; podložky pod pivo poháre; lepidlá na kancelárske použitie alebo pre domácnosť; potreby pre umelcov; štetce; písacie stroje a kancelárske potreby (okrem nábytku); učebné a vyučovacie pomôcky (okrem prístrojov); tlačiarenské typy (písmená a číslice); štočky; plastové obalové materiály.

18 - Koža (surovina alebo polotovary); imitácie kože; kabelky; poľovnícke tašky (torby); tašky; plecniaky (batohy); kožené puzdrá na vizitky; kožené puzdrá na kľúče; kožené obaly; kufre; obaly na nákupné tašky; obaly na cestovné tašky; obaly na školské aktovky; obaly na školské plecniaky (batohy); kožené remienky; remienky z imitácií kože; kožené šnúry; šnúry z imitácií kože; dáždnyky; slnečníky; vychádzkové palice; biče; jazdecké sedlá; sedlárske výrobky.

21 - Domáce a kuchynské potreby a nádoby; jedálenské súpravy (riady); taniere; výrobky zo skla, porcelánu a keramiky pre kuchyňu interiéru a stolovanie v reštauráciách a jedálňach.

24 - Textilie; tkaniny; textilné obrúsky na stolovanie; textilné uteráky; prikrývky; textilné utierky na riad; obliečky na vankúše; obliečky na matrace; plachty (prestieradlá); textilné osušky; obrusy (okrem papierových); posteľné pokrývky a prikrývky; textilné záclony; posteľná bielizeň; textilné tapety; netkané textilie.

25 - Odevy; oblečenie pre bábätká; plavky; pyžamá; nočné košele; spodná bielizeň; erotická spodná bielizeň; obuv; športová obuv; rukavice; šály; pokrývky hlavy; opasky (časti odevov); kožené odevy.

32 - Pivo; ľahké pívá; ležiaky; nealkoholické pivo; ochutená pivo; nealkoholické nápoje; minerálne vody (nápoje); sirupy a iné prípravky na prípravu nápojov; ovocné džúsy; zeleninové džúsy (nápoje); ovocné šťavy; nealkoholické nápoje z ovocných štiav; nealkoholické šumivé ovocné nápoje; šumivé nealkoholické nápoje s ovocnou šťavou.

43 - Pohostinstvá (služby); prechodné ubytovanie; hotelierske služby; penzióny; reštauračné (stravovacie) služby; bary (služby); kaviarne; vinárne (služby); cukrárne (služby); rýchle občerstvenie (snackbary); samoobslužné jedálne.

(540) Kutnohorský ZLATÝ

(731) SMART FOR YOU a.s., Jožky Silného 2683/14, 767 01 Kroměříž, CZ;

(210) 2088-2016

(220) 23.9.2016

10(511) 16, 18, 21, 24, 25, 32, 43

(511) 16 - Papier; papierové alebo kartónové obaly (papiernický tovar); lepenka; časopisy; tlačoviny; periodiká, knihy; fotografie; pohľadnice; papiernický tovar; podložky pod pivo poháre; lepidlá na kancelárske použitie alebo pre domácnosť; potreby pre umelcov; štetce; písacie stroje a kancelárske potreby (okrem nábytku); učebné a vy-

učovacie pomôcky (okrem prístrojov); tlačiarenské typy (písmená a číslice); štočky; plastové obalové materiály.

18 - Koža (surovina alebo polotovary); imitácie kože; kabelky; poľovnícke tašky (torby); tašky; plecniaky (batohy); kožené puzdrá na vizitky; kožené puzdrá na kľúče; kožené obaly; kufre; obaly na nákupné tašky; obaly na cestovné tašky; obaly na školské aktovky; obaly na školské plecniaky (batohy); kožené remienky; remienky z imitácií kože; kožené šnúry; šnúry z imitácií kože; dáždnyky; slnečníky; vychádzkové palice; biče; jazdecké sedlá; sedlárske výrobky.

21 - Domáce a kuchynské potreby a nádoby; jedálenské súpravy (riady); taniere; výrobky zo skla, porcelánu a keramiky pre kuchyňu interiéru a stolovanie v reštauráciách a jedálňach.

24 - Textilie; tkaniny; textilné obrúsky na stolovanie; textilné uteráky; prikrývky; textilné utierky na riad; obliečky na vankúše; obliečky na matrace; plachty (prestieradlá); textilné osušky; obrusy (okrem papierových); posteľné pokrývky a prikrývky; textilné záclony; posteľná bielizeň; textilné tapety; netkané textilie.

25 - Odevy; oblečenie pre bábätká; plavky; pyžamá; nočné košele; spodná bielizeň; erotická spodná bielizeň; obuv; športová obuv; rukavice; šály; pokrývky hlavy; opasky (časti odevov); kožené odevy.

32 - Pivo; ľahké pívá; ležiaky; nealkoholické pivo; ochutená pivo; nealkoholické nápoje; minerálne vody (nápoje); sirupy a iné prípravky na prípravu nápojov; ovocné džúsy; zeleninové džúsy (nápoje); ovocné šťavy; nealkoholické nápoje z ovocných štiav; nealkoholické šumivé ovocné nápoje; šumivé nealkoholické nápoje s ovocnou šťavou.

43 - Pohostinstvá (služby); prechodné ubytovanie; hotelierske služby; penzióny; reštauračné (stravovacie) služby; bary (služby); kaviarne; vinárne (služby); cukrárne (služby); rýchle občerstvenie (snackbary); samoobslužné jedálne.

(540) Kutnohorský BRONZOVÝ

(731) SMART FOR YOU a.s., Jožky Silného 2683/14, 767 01 Kroměříž, CZ;

(210) 2125-2016

(220) 29.9.2016

10(511) 18

(511) 18 - Peňaženky; školské tašky (aktovky); cestovné kufre; imitácie kože; dáždnyky; plecniaky; kabelkové rámy; slnečníky; náprsné tašky; tašky na kolieskach; nákupné tašky; diplomatické kufriky; plážové tašky; kabelky; cestovné tašky; aktovky (kožená galantéria); kožené cestovné tašky (kožená galantéria); kufre; spoločenské kabelky; lodné kufre; kufrik na toaletné potreby (prázdny); sieťové nákupné tašky; kufriky; športové tašky; šatky na nosenie dojčiat; vaky na nosenie dojčiat; tašky; obaly na kreditné karty (náprsné tašky); puzdrá na vizitky.

(540)

LOKI

(591) Hex 404040 (grey) - sivá, Hex FF99CC (pink) - ružová

(731) Lokies s.r.o., Dlhá 817/23, 949 01 Nitra, SK;

(740) Lomnická Viera, Nitra, SK;

(210) 2130-2016

(220) 3.10.2016

10(511) 43

(511) 43 - Dodávanie hotových jedál a nápojov na objednávku (katering); kaviarne; cukrárne (služby); samoobslužné jedálne; závodné jedálne; reštauračné (stravovacie) služby; samoobslužné reštaurácie; rýchle občerstvenie (snackbary); bary (služby).

(540) **ViaCulinaria**

(731) ALDENTE s.r.o., Hviezdoslavovo námestie 20, 811 02 Bratislava 1, SK;

(740) DEDÁK & Partners, s. r. o., Bratislava, SK;

(210) 2144-2016

(220) 5.10.2016

10(511) 6, 37

(511) 6 - Obyčajné kovy a ich zliatiny; kovové stavebné materiály; prenosné kovové stavby; kovový materiál na železničné trate; kovové káble a drôty okrem elektrických; zámočnicke výrobky a drobný železiarsky tovar; kovové potrubia a rúry; bezpečnostné schránky; rudy.

37 - Stavebníctvo (stavebná činnosť); poskytovanie odborného poradenstva pri výbere stavebných materiálov na stavbu, rekonštrukcie, opravy a údržby budov.

(540)

revistav

(731) REVISTAV s.r.o., Tomášikova 3/A, 821 01 Bratislava 2, SK;

(740) Reháč Marek, Topoľčany, SK;

(210) 2169-2016

(220) 10.10.2016

10(511) 5, 16, 21, 25, 28, 32, 35, 41

(511) 5 - Farmaceutické prípravky; výživové doplnky; výživové doplnky pre športovcov; aminokyseliny na lekárske použitie.

16 - Plagáty; reklamné tabule z papiera, kartónu alebo lepenky; tlačené fitness plány (tlačoviny).

21 - Termosky; fľaše; chladiace fľaše; tepelnoizolačné nádoby (termosky); plastové fľaše; šejkry; sklenené nádoby; formy na prípravu jedál; čutory, cestovné fľaše; chladiace nádoby.

25 - Oblečenie; športové tričká, dresy; športová obuv; športové tielka; legíny; vrecká na odevy; športové podprsenky; ponožky pohlcujúce pot.

28 - Telocvičné a športové potreby.

32 - Nealkoholické nápoje; izotonické nápoje; energetické nealkoholické nápoje; prípravky na výrobu nápojov; prášky na prípravu šumivých nápojov; tablety alebo pastilky na výrobu šumivých nápojov; príchute na výrobu nápojov; sirupy na výrobu nápojov; nealkoholické aperitívy; sytená voda; sódová voda; stolové vody; ovocné šťavy; zeleninové šťavy (nápoje); pivo; citrónády (nápoje); nealkoholické koktaily; prípravky na výrobu minerálnych vôd; minerálne vody (nápoje).

35 - Maloobchodné a veľkoobchodné služby s výživovými doplnkami pre športovcov; predvádzanie tovaru; kancelárie zaoberajúce sa dovozom a vývozom; reklama; online reklama v počítačovej komunikačnej sieti; vydávanie reklamných textov; aktualizovanie reklamných materiálov; prezentácia výrobkov v komunikačných médiách pre maloobchod; podpora predaja (pre tretie osoby).

41 - Poskytovanie fitness poradenstva; poskytovanie športovísk; kurzy telesného cvičenia; praktický výcvik (ukážky); fitness kluby (zdravotné a kondičné cvičenia); organizovanie športových podujatí; požičiavanie športového výstroja (okrem dopravných prostriedkov); organizovanie zábavných súťaží; organizovanie vzdelávacích kurzov; organizovanie a vedenie konferencií; organizovanie a vedenie seminárov; organizovanie hier; zábava; športová a kultúrna činnosť.

(540)



(591) bledo zelená, tmavo zelená, čierna

(731) pohyb SK s.r.o., Fajgalská cesta 10, 902 01 Pezinok, SK;

(740) Včelka Jakub, Mgr., Borský Mikuláš, SK;

(210) 2175-2016

(220) 11.10.2016

10(511) 39, 41, 43

(511) 39 - Poskytovanie informácií o cestovnej trase; rezervácie zájazdov; rezervácie dopravy; sprostredkovanie dopravy; doprava cestujúcich; rezervácie miesteniek na cestovanie; organizovanie zájazdov; osobná doprava; doprava preprava; prenájom vozidiel; prenájom dopravných prostriedkov; turistické prehliadky (doprava); organizovanie turistických plavieb; výletné lode (služby); autobusová doprava; sprevádzanie turistov.

41 - Turistické prehliadky so sprievodcom; služby agentúr ponúkajúcich vstupenky na zábavné podujatia; tábory na športové sústredenia; informácie o možnostiach rekreácie; služby múzeí

(prehliadky, výstavy); služby poskytované prázdninovými tábormi (zábava); poskytovanie zariadení na oddych a rekreáciu.

43 - Rezervácie prechodného ubytovania; prázdninové tábory (ubytovacie služby); rezervácie ubytovania v hoteloch; rezervácie ubytovania v penziónoch; hotelierske služby; turistické ubytovne; penzióny; prenájom prechodného ubytovania; ubytovacie kancelárie (hotely, penzióny).

(540)



(591) modrá, fialová, oranžová, zelená, žltá, hnedá, sivá, červená, čierna

(731) vacatuner s. r. o., Jakubovo námestie 2563/13, 811 09 Bratislava - Staré Mesto, SK;

(740) Bašňák Juraj, JUDr., Bratislava, SK;

(210) 2177-2016

(220) 11.10.2016

10(511) 16, 35, 41

(511) 16 - Tlačené publikácie; baliaci papier; blahoprajné pohľadnice; brožované knihy; brožúry; časopisy (periodiká); etikety okrem textilných; fotografie (tlačoviny); grafické zobrazenia; grafické vzory (tlačoviny); kalendáre; knihy; plagáty; prospekty; pútače z papiera alebo lepenky; grafické reprodukcie; tlačené reklamné materiály; umelecké litografie; záložky do kníh; albumy; noviny; letáky; tlačoviny; ceruzky; perá (kancelárske potreby); reklamné tabule z papiera, kartónu alebo lepenky.

35 - Poradenské služby pri riadení obchodnej činnosti; poradenstvo pri riadení podnikov; aranžovanie výkladov; obchodný manažment; obchodné sprostredkovateľské služby; reklama; organizovanie obchodných alebo reklamných výstav; rozširovanie reklamných oznamov; predvádzanie tovaru; rozširovanie reklamných materiálov zákazníkom (letáky, prospekty, tlačivá, vzorky); zásielkové reklamné služby; vydávanie reklamných textov; aktualizovanie reklamných materiálov; obchodný alebo podnikateľský prieskum; prenájom reklamných materiálov; televízna reklama; reklamné agentúry; organizovanie reklamných hier na podporu predaja; prieskum trhu; prieskum verejnej mienky; prenájom reklamných plôch; podpora predaja (pre tretie osoby); spracovanie textov; marketing; pomoc pri riadení obchodných alebo priemyselných podnikov; poskytovanie obchodných alebo podnikateľských informácií; vyjednávanie a uzatváranie obchodných transakcií pre tretie osoby; reklamné služby prostredníctvom telefónnej dátovej alebo informačnej siete; poskytovanie informácií reklamného charakteru; vzťahy s verejnosťou (prieskum vzťahov medzi podnikmi, inštitúciami a spoločenským prostredím); zbieranie údajov do počítačových data-

báz; zoraďovanie údajov v počítačových databázach; obchodné sprostredkovanie kultúrnych a spoločenských podujatí; obchodné sprostredkovanie premietania filmov; obchodné sprostredkovanie služieb cestovných kancelárií.

41 - Organizovanie vedomostných alebo zábavných súťaží; korešpondenčné vzdelávanie kurzy; praktický výcvik (ukážky); školenia; vydávanie textov okrem reklamných; vydávanie časopisov, katalógov, novín a periodických publikácií (okrem reklamných); on line poskytovanie videozáznamov (bez možnosti kopírovania); požičiavanie videofilmov; premietanie kinematografických filmov; nočné kluby (zábava); organizovanie kultúrnych alebo vzdelávacích výstav; prenájom videopások; vydávanie kníh; vydávanie periodických a neperiodických publikácií okrem reklamných; pôzovanie modelov výtvarným umelcom; informácie o možnostiach zábavy; požičiavanie nahraných nosičov zvukových a zvukovo-obrazových záznamov; prenájom hudobných nástrojov a hudobnej aparatury; organizovanie divadelných, filmových, koncertných, hudobných a tanečných podujatí na kultúrne a zábavné účely; fotografické reportáže; fotografovanie; organizovanie a plánovanie večierkov; organizovanie a vedenie kolokvií; organizovanie a vedenie konferencií; organizovanie a vedenie kongresov; organizovanie a vedenie seminárov; organizovanie a vedenie sympózií; organizovanie audiovizuálnych predstavení na kultúrne a zábavné účely.

(540)



(591) modrá, biela

(731) GAS Familia, s.r.o. Stará Lubovňa, Prešovská 8, 064 01 Stará Lubovňa, SK;

(740) Belička Ivan, Ing., Banská Bystrica, SK;

(210) 2182-2016

(220) 25.11.2016

10(511) 43

(511) 43 - Stravovacie služby; prechodné ubytovanie; dodávanie hotových jedál a nápojov na objednávku (katering); kaviarne; reštauračné (stravovacie) služby; bary (služby); prenájom prednáškových sál.

(540)

Trafford Cafe

(591) červená, čierna

(731) ALNUS s.r.o., Rakárenska 23, 901 01 Malacky, SK;

(210) 2191-2016

(220) 7.10.2016

10(511) 16

(511) 16 - Lepenkové škatule na klobúky.

(540)

(591) zlatá

(731) Tenox s.r.o., Dopravná 12, 040 01 Košice, SK;

(740) Navrat & Partners, s.r.o., Bratislava, SK;

(210) 2208-2016

(220) 12.10.2016

10(511) 9, 35, 37, 38, 42

(511) 9 - Softvér; aplikačný softvér; komunikačný softvér; telekomunikačný softvér; softvér na zabezpečenie počítača s možnosťou prevzatia; počítačový softvér (nahraté počítačové programy); počítačový softvér na údržbu a prevádzku počítačových systémov; softvér počítačového operačného systému; počítačový softvér na správu databáz; počítačový softvér na spracovanie údajov; počítačový softvér na spracovanie informácií; počítačový softvér na integráciu aplikácií a databáz; počítačové systémy; počítačové operačné systémy; systémy spracovania údajov; počítačové programy (sťahovateľné); monitorovacie počítačové programy; počítačové softvérové aplikácie (sťahovateľné); počítače; počítačový hardvér; periférne zariadenia počítačov; počítačové pamäte; čipy (mikroprocesorové doštičky); zariadenia na spracovanie údajov; skenery (zariadenia na spracovanie údajov); elektrické monitorovacie prístroje; dátové komunikačné prístroje a nástroje; vysielače (telekomunikácie); vysielače elektronických signálov; telekomunikačné vysielače; telefónne prístroje; bezdrôtové telefóny; mobilné telefóny; smartfóny; telefónne ústredne; prenosné krátkovlnné vysielačky; rádiotelefónne zariadenia; komunikačné servery (počítačový hardvér); audiovizuálne prijímače; prístroje na vnútornú komunikáciu; prístroje na nahrávanie, prenos a reprodukciu zvuku alebo obrazu; pozorovacie nástroje; optické prístroje a nástroje; magnetické nosiče údajov; optické nosiče údajov; elektronické publikácie (sťahovateľné).

35 - Reklama; rozhlasová reklama; televízna reklama; on-line reklama na počítačovej komunikačnej sieti; tvorba reklamných filmov; písanie reklamných textov; spracovanie textov; vydávanie reklamných textov; grafická úprava tlačovín na reklamné účely; optimalizácia internetových vyhľadávačov na podporu predaja; rozširovanie reklamných oznamov; rozširovanie reklamných materiálov zákazníkom (letáky, prospekty, tlačo-

viny, vzorky); rozširovanie vzoriek tovarov; aktualizovanie reklamných materiálov; prenájom reklamných materiálov; prenájom reklamných plôch; prenájom reklamného času v komunikačných médiách; lepenie plagátov; organizovanie obchodných alebo reklamných výstav; organizovanie obchodných alebo reklamných veľtrhov; predvádzanie tovaru; obchodný manažment; obchodná administratíva; administratívne spracovanie obchodných objednávok; externé administratívne riadenie podnikov; marketing; marketingový prieskum; poskytovanie obchodných alebo podnikateľských informácií; poskytovanie obchodných informácií prostredníctvom webových stránok; obchodné informácie a rady spotrebiteľom; odborné obchodné alebo podnikateľské poradenstvo; personálne poradenstvo; obchodný alebo podnikateľský výskum; obchodný alebo podnikateľský prieskum; prieskum trhu; prieskum verejnej mienky; obchodné odhady; obchodné sprostredkovateľské služby; podpora predaja (pre tretie osoby); služby spracovania údajov; automatizované spracovanie údajov; zbieranie údajov do počítačových databáz; zoraďovanie údajov v počítačových databázach; aktualizácia a údržba údajov v počítačových databázach; vyhľadávanie informácií v počítačových súboroch (pre tretie osoby); vzťahy s verejnosťou (public relations); správa počítačových súborov; obchodná správa licencií výrobcov a služieb (pre tretie osoby); hospodárske (ekonomické) predpovede; zostavovanie štatistík; vyhľadávanie sponzorov; kancelárske práce; prenájom kancelárskych strojov a zariadení; účtovníctvo; vedenie účtovných kníh.

37 - Inštalácia, údržba a oprava prístrojov na autentifikáciu; inštalácia, údržba a opravy bezpečnostných a zabezpečovacích zariadení; poradenské služby v oblasti inštalácie bezpečnostných a zabezpečovacích zariadení; inštalácia, údržba a opravy zariadení na spracovanie elektronických údajov; inštalácia, údržba a opravy hardvéru pre dátové komunikačné siete; inštalácia, údržba a opravy počítačov; oprava alebo údržba telekomunikačných strojov a zariadení; poskytovanie informácií súvisiacich s opravou alebo údržbou telekomunikačných strojov a zariadení; inštalácia, údržba a opravy strojov; inštalácie a opravy telefónov; poradenské služby v oblasti inštalácie telefónnych zariadení.

38 - Poskytovanie telekomunikačného pripojenia do svetovej počítačovej siete; poskytovanie užívateľského prístupu do svetovej počítačovej siete; služby vstupe do telekomunikačných sietí (smerovanie a pripájanie); poskytovanie súkromnej a bezpečnej elektronickej komunikácie prostredníctvom počítačovej siete; informácie v oblasti telekomunikácií; telefonické služby; telefonická komunikácia; komunikácia prostredníctvom počítačových terminálov; poskytovanie telekomunikačných informácií prostredníctvom počítačov; komunikácia prostredníctvom optických sietí; rádiová komunikácia; prenos signálu prostredníctvom satelitu; elektronický prenos údajov; prenos správ a obrazových informácií prostredníctvom počítačov; posielanie správ; bezdrôtové vysielačie; prenájom prístrojov na prenos správ; prenájom telekomunikačných prístrojov; prenájom telefónov; poskytovanie prístupu do databáz; prenos digitálnych súborov.

42 - Tvorba softvéru; vývoj softvéru pre komunikačné systémy; počítačové programovanie; počítačové programovacie služby pre bezpečnosť elektronických údajov; navrhovanie a vývoj bezpečnostných systémov pre elektronické údaje; aktualizovanie počítačového softvéru; požičiavanie počítačového softvéru; údržba počítačového softvéru; inštalácia počítačového softvéru; poskytovanie softvéru prostredníctvom internetu (SaaS); zhotovovanie kópií počítačových programov; poradenstvo v oblasti návrhu a vývoja počítačového hardvéru; poradenstvo v oblasti počítačových programov; poradenstvo v oblasti počítačových technológií; poradenstvo v oblasti počítačovej bezpečnosti; externé poskytovanie služieb v oblasti informačných technológií; poradenstvo v oblasti telekomunikačných technológií; návrh počítačových systémov; analýzy počítačových systémov; poradenstvo v oblasti informačných technológií; poskytovanie informácií o počítačových technológiách a programovaní prostredníctvom webových stránok; poskytovanie počítačových technológií prostredníctvom internetu (cloud computing); uchovávanie elektronických údajov; zálohovanie údajov mimo pracoviska; výskum a vývoj nových výrobkov (pre zákazníkov); grafické dizajnérstvo; obnovovanie počítačových databáz; prevod (konverzia) počítačových programov alebo údajov (nie fyzický); prevod údajov alebo dokumentov z fyzických médií na elektronické médiá; dátová konverzia elektronických informácií; poskytovanie internetových vyhľadávačov; digitalizácia dokumentov (skenovanie); služby šifrovania a dešifrovania údajov.

(540) Silentel

(731) ARDACO, a.s., Polianky 5, 841 01 Bratislava, SK;

(740) LITVÁKOVÁ A SPOL., s.r.o., Patentová a známková kancelária, Bratislava, SK;

(210) 2209-2016

(220) 12.10.2016

10(511) 9, 35, 37, 38, 42

(511) 9 - Softvér; aplikačný softvér; komunikačný softvér; telekomunikačný softvér; softvér na zabezpečenie počítača s možnosťou prevzatia; počítačový softvér (nahraté počítačové programy); počítačový softvér na údržbu a prevádzku počítačových systémov; softvér počítačového operačného systému; počítačový softvér na správu databáz; počítačový softvér na spracovanie údajov; počítačový softvér na spracovanie informácií; počítačový softvér na integráciu aplikácií a databáz; počítačové systémy; počítačové operačné systémy; systémy spracovania údajov; počítačové programy (sťahovateľné); monitorovacie počítačové programy; počítačové softvérové aplikácie (sťahovateľné); počítače; počítačový hardvér; periférne zariadenia počítačov; počítačové pamäte; čipy (mikroprocesorové doštičky); zariadenia na spracovanie údajov; skenery (zariadenia na spracovanie údajov); elektrické monitorovacie prístroje; dátové komunikačné prístroje a nástroje; vysielače (telekomunikácie); vysielače elektronických signálov; telekomunikačné vysielače; telefónne prístroje; bezdrôtové telefóny; mobilné

telefóny; smartfóny; telefónne ústredne; prenosné krátkovlnné vysielačky; rádiotelefónne zariadenia; komunikačné servery (počítačový hardvér); audiovizuálne prijímače; prístroje na vnútornú komunikáciu; prístroje na nahrávanie, prenos a reprodukciu zvuku alebo obrazu; pozorovacie nástroje; optické prístroje a nástroje; magnetické nosiče údajov; optické nosiče údajov; elektronické publikácie (sťahovateľné).

35 - Reklama; rozhlasová reklama; televízna reklama; on-line reklama na počítačovej komunikačnej sieti; tvorba reklamných filmov; písanie reklamných textov; spracovanie textov; vydávanie reklamných textov; grafická úprava tlačovín na reklamné účely; optimalizácia internetových vyhľadávačov na podporu predaja; rozširovanie reklamných oznamov; rozširovanie reklamných materiálov zákazníkom (letáky, prospekty, tlačoviny, vzorky); rozširovanie vzoriek tovarov; aktualizovanie reklamných materiálov; prenájom reklamných materiálov; prenájom reklamných plôch; prenájom reklamného času v komunikačných médiách; lepenie plagátov; organizovanie obchodných alebo reklamných výstav; organizovanie obchodných alebo reklamných veľtrhov; predvádzanie tovaru; obchodný manažment; obchodná administratíva; administratívne spracovanie obchodných objednávok; externé administratívne riadenie podnikov; marketing; marketingový prieskum; poskytovanie obchodných alebo podnikateľských informácií; poskytovanie obchodných informácií prostredníctvom webových stránok; obchodné informácie a rady spotrebiteľom; odborné obchodné alebo podnikateľské poradenstvo; personálne poradenstvo; obchodný alebo podnikateľský výskum; obchodný alebo podnikateľský prieskum; prieskum trhu; prieskum verejnej mienky; obchodné odhady; obchodné sprostredkovateľské služby; podpora predaja (pre tretie osoby); služby spracovania údajov; automatizované spracovanie údajov; zbieranie údajov do počítačových databáz; zoraďovanie údajov v počítačových databázach; aktualizácia a údržba údajov v počítačových databázach; vyhľadávanie informácií v počítačových súboroch (pre tretie osoby); vzťahy s verejnosťou (public relations); správa počítačových súborov; obchodná správa licencií výrobkov a služieb (pre tretie osoby); hospodárske (ekonomické) predpovede; zostavovanie štatistík; vyhľadávanie sponzorov; kancelárske práce; prenájom kancelárskych strojov a zariadení; účtovníctvo; vedenie účtovných kníh.

37 - Inštalácia, údržba a oprava prístrojov na autentifikáciu; inštalácia, údržba a opravy bezpečnostných a zabezpečovacích zariadení; poradenské služby v oblasti inštalácie bezpečnostných a zabezpečovacích zariadení; inštalácia, údržba a opravy zariadení na spracovanie elektronických údajov; inštalácia, údržba a opravy hardvéru pre dátové komunikačné siete; inštalácia, údržba a opravy počítačov; oprava alebo údržba telekomunikačných strojov a zariadení; poskytovanie informácií súvisiacich s opravou alebo údržbou telekomunikačných strojov a zariadení; inštalácia, údržba a opravy strojov; inštalácie a opravy telefónov; poradenské služby v oblasti inštalácie telefónnych zariadení.

38 - Poskytovanie telekomunikačného pripojenia do svetovej počítačovej siete; poskytovanie užívateľského prístupu do svetovej počítačovej siete; služby vstupu do telekomunikačných sietí (smerovanie a pripájanie); poskytovanie súkromnej a bezpečnej elektronickej komunikácie prostredníctvom počítačovej siete; informácie v oblasti telekomunikácií; telefonické služby; telefonická komunikácia; komunikácia prostredníctvom počítačových terminálov; poskytovanie telekomunikačných informácií prostredníctvom počítačov; komunikácia prostredníctvom optických sietí; rádiová komunikácia; prenos signálu prostredníctvom satelitu; elektronický prenos údajov; prenos správ a obrazových informácií prostredníctvom počítačov; posielanie správ; bezdrôtové vysielanie; prenájom prístrojov na prenos správ; prenájom telekomunikačných prístrojov; prenájom telefónov; poskytovanie prístupu do databáz; prenos digitálnych súborov.

42 - Tvorba softvéru; vývoj softvéru pre komunikačné systémy; počítačové programovanie; počítačové programovacie služby pre bezpečnosť elektronických údajov; navrhovanie a vývoj bezpečnostných systémov pre elektronické údaje; aktualizovanie počítačového softvéru; požičiavanie počítačového softvéru; údržba počítačového softvéru; inštalácia počítačového softvéru; poskytovanie softvéru prostredníctvom internetu (SaaS); zhotovovanie kópií počítačových programov; poradenstvo v oblasti návrhu a vývoja počítačového hardvéru; poradenstvo v oblasti počítačových programov; poradenstvo v oblasti počítačových technológií; poradenstvo v oblasti počítačovej bezpečnosti; externé poskytovanie služieb v oblasti informačných technológií; poradenstvo v oblasti telekomunikačných technológií; návrh počítačových systémov; analýzy počítačových systémov; poradenstvo v oblasti informačných technológií; poskytovanie informácií o počítačových technológiách a programovaní prostredníctvom webových stránok; poskytovanie počítačových technológií prostredníctvom internetu (cloud computing); uchovávanie elektronických údajov; zálohovanie údajov mimo pracoviska; výskum a vývoj nových výrobkov (pre zákazníkov); grafické dizajnérstvo; obnovovanie počítačových databáz; prevod (konverzia) počítačových programov alebo údajov (nie fyzický); prevod údajov alebo dokumentov z fyzických médií na elektronické médiá; dátová konverzia elektronických informácií; poskytovanie internetových vyhľadávačov; digitalizácia dokumentov (skenovanie); služby šifrovania a dekodovania údajov.

(540) PDMark

(731) ARDACO, a.s., Polianky 5, 841 01 Bratislava, SK;

(740) LITVÁKOVÁ A SPOL., s.r.o., Patentová a známková kancelária, Bratislava, SK;

(210) 2210-2016

(220) 12.10.2016

10(511) 9, 35, 37, 38, 42

(511) 9 - Softvér; aplikačný softvér; komunikačný softvér; telekomunikačný softvér; softvér na zabezpečenie počítača s možnosťou prevzatia; počítačový softvér (nahraté počítačové programy); po-

čítačový softvér na údržbu a prevádzku počítačových systémov; softvér počítačového operačného systému; počítačový softvér na správu databáz; počítačový softvér na spracovanie údajov; počítačový softvér na spracovanie informácií; počítačový softvér na integráciu aplikácií a databáz; počítačové systémy; počítačové operačné systémy; systémy spracovania údajov; počítačové programy (sťahovateľné); monitorovacie počítačové programy; počítačové softvérové aplikácie (sťahovateľné); počítače; počítačový hardvér; periférne zariadenia počítačov; počítačové pamäte; čipy (mikroprocesorové doštičky); zariadenia na spracovanie údajov; skenery (zariadenia na spracovanie údajov); elektrické monitorovacie prístroje; dátové komunikačné prístroje a nástroje; vysieláče (telekomunikácie); vysieláče elektronických signálov; telekomunikačné vysieláče; telefónne prístroje; bezdrôtové telefóny; mobilné telefóny; smartfóny; telefónne ústredne; prenosné krátkovlnné vysieláčky; rádiotelefónne zariadenia; komunikačné servery (počítačový hardvér); audiovizuálne prijímače; prístroje na vnútornú komunikáciu; prístroje na nahrávanie, prenos a reprodukciu zvuku alebo obrazu; pozorovacie nástroje; optické prístroje a nástroje; magnetické nosiče údajov; optické nosiče údajov; elektronické publikácie (sťahovateľné).

35 - Reklama; rozhlasová reklama; televízna reklama; on-line reklama na počítačovej komunikačnej sieti; tvorba reklamných filmov; písanie reklamných textov; spracovanie textov; vydávanie reklamných textov; grafická úprava tlačovín na reklamné účely; optimalizácia internetových vyhľadávačov na podporu predaja; rozširovanie reklamných oznamov; rozširovanie reklamných materiálov zákazníkom (letáky, prospekty, tlačoviny, vzorky); rozširovanie vzoriek tovarov; aktualizovanie reklamných materiálov; prenájom reklamných materiálov; prenájom reklamných plôch; prenájom reklamného času v komunikačných médiách; lepenie plagátov; organizovanie obchodných alebo reklamných výstav; organizovanie obchodných alebo reklamných veľtrhov; predvádzanie tovaru; obchodný manažment; obchodná administratíva; administratívne spracovanie obchodných objednávok; externé administratívne riadenie podnikov; marketing; marketingový prieskum; poskytovanie obchodných alebo podnikateľských informácií; poskytovanie obchodných informácií prostredníctvom webových stránok; obchodné informácie a rady spotrebiteľom; odborné obchodné alebo podnikateľské poradenstvo; personálne poradenstvo; obchodný alebo podnikateľský výskum; obchodný alebo podnikateľský prieskum; prieskum trhu; prieskum verejnej mienky; obchodné odhady; obchodné sprostredkovateľské služby; podpora predaja (pre tretie osoby); služby spracovania údajov; automatizované spracovanie údajov; zbieranie údajov do počítačových databáz; zoraďovanie údajov v počítačových databázach; aktualizácia a údržba údajov v počítačových databázach; vyhľadávanie informácií v počítačových súboroch (pre tretie osoby); vzťahy s verejnosťou (public relations); správa počítačových súborov; obchodná správa licencií výrobcov a služieb (pre tretie osoby); hospodárske (ekonomické) predpovede; zostavo-

vane štatistík; vyhľadávanie sponzorov; kancelárske práce; prenájom kancelárskych strojov a zariadení; účtovníctvo; vedenie účtovných kníh.

37 - Inštalácia, údržba a oprava prístrojov na autentifikáciu; inštalácia, údržba a opravy bezpečnostných a zabezpečovacích zariadení; poradenské služby v oblasti inštalácie bezpečnostných a zabezpečovacích zariadení; inštalácia, údržba a opravy zariadení na spracovanie elektronických údajov; inštalácia, údržba a opravy hardvéru pre dátové komunikačné siete; inštalácia, údržba a opravy počítačov; oprava alebo údržba telekomunikačných strojov a zariadení; poskytovanie informácií súvisiacich s opravou alebo údržbou telekomunikačných strojov a zariadení; inštalácia, údržba a opravy strojov; inštalácie a opravy telefónov; poradenské služby v oblasti inštalácie telefónnych zariadení.

38 - Poskytovanie telekomunikačného pripojenia do svetovej počítačovej siete; poskytovanie užívateľského prístupu do svetovej počítačovej siete; služby vstupu do telekomunikačných sietí (smerovanie a pripájanie); poskytovanie súkromnej a bezpečnej elektronickej komunikácie prostredníctvom počítačovej siete; informácie v oblasti telekomunikácií; telefonické služby; telefonická komunikácia; komunikácia prostredníctvom počítačových terminálov; poskytovanie telekomunikačných informácií prostredníctvom počítačov; komunikácia prostredníctvom optických sietí; rádiová komunikácia; prenos signálu prostredníctvom satelitu; elektronický prenos údajov; prenos správ a obrazových informácií prostredníctvom počítačov; posielanie správ; bezdrôtové vysielanie; prenájom prístrojov na prenos správ; prenájom telekomunikačných prístrojov; prenájom telefónov; poskytovanie prístupu do databáz; prenos digitálnych súborov.

42 - Tvorba softvéru; vývoj softvéru pre komunikačné systémy; počítačové programovanie; počítačové programovacie služby pre bezpečnosť elektronických údajov; navrhovanie a vývoj bezpečnostných systémov pre elektronické údaje; aktualizovanie počítačového softvéru; požičiavanie počítačového softvéru; údržba počítačového softvéru; inštalácia počítačového softvéru; poskytovanie softvéru prostredníctvom internetu (SaaS); zhotovovanie kópií počítačových programov; poradenstvo v oblasti návrhu a vývoja počítačového hardvéru; poradenstvo v oblasti počítačových programov; poradenstvo v oblasti počítačových technológií; poradenstvo v oblasti počítačovej bezpečnosti; externé poskytovanie služieb v oblasti informačných technológií; poradenstvo v oblasti telekomunikačných technológií; návrh počítačových systémov; analýzy počítačových systémov; poradenstvo v oblasti informačných technológií; poskytovanie informácií o počítačových technológiách a programovaní prostredníctvom webových stránok; poskytovanie počítačových technológií prostredníctvom internetu (cloud computing); uchovávanie elektronických údajov; zálohovanie údajov mimo pracoviska; výskum a vývoj nových výrobkov (pre zákazníkov); grafické dizajnérstvo; obnovovanie počítačových databáz; prevod (konverzia) počítačových programov alebo údajov (nie fyzický); prevod údajov alebo dokumentov z fyzických médií

na elektronické médiá; dátová konverzia elektronických informácií; poskytovanie internetových vyhľadávačov; digitalizácia dokumentov (skenovanie); služby šifrovania a dekodovania údajov.

(540) **ARDACO**

(731) ARDACO, a.s., Polianky 5, 841 01 Bratislava, SK;

(740) LITVÁKOVÁ A SPOL., s.r.o., Patentová a známková kancelária, Bratislava, SK;

(210) **2212-2016**

(220) 14.10.2016

(310) 534232

(320) 27.9.2016

(330) CZ

10(511) 9, 38, 42

(511) 9 - Zariadenia na spracovanie údajov; počítače; počítačový softvér (nahraté počítačové programy); prístroje na nahrávanie, prenos, reprodukciu zvuku alebo obrazu; magnetické nosiče údajov; optické nosiče údajov; elektronické databázy nahraté na magnetických nosičoch údajov; elektronické databázy nahraté na optických nosičoch údajov; elektronické publikácie (sťahovateľné); elektronické periodiká (sťahovateľné); elektronické knihy (sťahovateľné); prístroje a nástroje na meranie, signalizáciu, kontrolu (monitorovanie), záchranu životov a prístroje a nástroje na vyučovanie; prístroje a nástroje na vedenie, transformáciu, akumuláciu, reguláciu alebo ovládanie elektrického prúdu; telekomunikačné prístroje; mobilné telekomunikačné prístroje; osobný digitálny asistenti (PDA); vreckové počítače; mobilné telefóny; notebooky (prenosné počítače); telekomunikačné sieťové prístroje; riadiaci softvér pre telekomunikačné siete a pre telekomunikačné prístroje (nahraté počítačové programy); kompaktné disky; disky DVD; Blue ray disky; USB kľúče; pásky na záznam zvuku; videopásky; kryty na mobilné telefóny; puzdrá na mobilné telefóny; magnetické karty; kódované magnetické karty; časti a súčasti tovarov uvedených v triede 9 tohto zoznamu; softvérové aplikácie pre mobilné zariadenia.

38 - Telekomunikačné služby; mobilné telekomunikačné služby; mobilné telekomunikačné sieťové služby; telekomunikačné služby pevných línii; poskytovanie širokopásmového telekomunikačného prístupu; bezdrôtové širokopásmové komunikačné služby (broadband); vysielacie služby; televízne vysielacie služby; vysielacie služby vzťahujúce sa k IP/TV; poskytovanie prístupov k IP/TV; služby prístupu ku všetkým druhom dátových informačných sietí a internetu; služby elektronickej pošty; služby textových a multimedialných správ; informačné služby vzťahujúce sa k telekomunikáciám poskytované prostredníctvom telekomunikačných sietí; služby poskytovateľov počítačových sietí (network provider); poskytovanie užívateľského prístupu do svetovej počítačovej siete; prenájom prístupového času do dátových sietí; komunikačné služby spojené s prístupom do databáz; prenájom prístupového času do počítačových databáz; poskytovanie prístupu do počítačových databáz; poskytovanie informačných a poradenských služieb v oblasti služieb uvedených v triede 38 prihlasovaného zoznamu;

poskytovanie informačných a poradenských služieb v oblasti služieb uvedených v triede 38 prihlasovaného zoznamu prostredníctvom počítačových databáz alebo internetu; poskytovanie informačných a poradenských služieb v oblasti služieb uvedených v triede 38 prihlasovaného zoznamu prostredníctvom telekomunikačných sietí.

42 - Výskum v oblasti telekomunikačných technológií; monitorovanie sieťových systémov v oblasti telekomunikácií; technické podporné služby vzťahujúce sa k telekomunikáciám a telekomunikačným prístrojom; poskytovanie informačných a poradenských služieb v oblasti služieb uvedených v triede 42 prihlasovaného zoznamu; poskytovanie informačných a poradenských služieb v oblasti služieb uvedených v triede 42 prihlasovaného zoznamu prostredníctvom počítačových databáz alebo internetu; poskytovanie informačných a poradenských služieb v oblasti služieb uvedených v triede 42 prihlasovaného zoznamu prostredníctvom telekomunikačných sietí; tvorba softvéru; hosťovanie na počítačových stránkach (webových stránkach) poskytovanie softvéru prostredníctvom internetu (SaaS); prenájom softvéru; navrhovanie webových stránok; tvorba a programovanie webových stránok; tvorba a udržiavanie webových stránok pre mobilné telefóny (pre tretie osoby).

(540) Nordicom

(731) NORDIC INVESTORS CY LTD, Areos 4, 2059 Strovolos, Nicosia, CY;
(740) Hörmannová Zuzana, Ing., Bratislava, SK;

(210) 2232-2016

(220) 18.10.2016

10(511) 12, 28, 35

(511) 12 - Vozidlá na pohyb po zemi; kolobežky; bicykle; trojkolky; časti a súčasti vozidiel na pohyb po zemi; časti a súčasti pre kolobežky, bicykle a trojkolky.

28 - Kolobežky (hračky); detské odrážadlá (hračky); časti a súčasti pre kolobežky (hračky); časti a súčasti pre detské odrážadlá (hračky); chrániče na kolená (športový tovar); chrániče na píšľaly (športový tovar).

35 - Reklama; inzertné služby; podpora predaja (pre tretie osoby); rozširovanie reklamných materiálov zákazníkom (letáky, prospekty, tlačoviny, vzorky); marketing; vývoj marketingových stratégií a koncepcií (pre tretie osoby); obchodné informácie a rady spotrebiteľom.

(540) YEDOO CITY

(731) INTREA - PIKO spol. s r.o., Sasanková 2657/2, Záběhllice, 106 00 Praha 10, CZ;
(740) Havel, Holásek & Partners s.r.o., advokátska kancelária, Bratislava, SK;

(210) 2257-2016

(220) 17.10.2016

10(511) 7, 9, 12

(511) 7 - Prevody (nie do pozemných vozidiel); prevodové skrine (prevodovky), nie na pozemné vozidlá; prevody strojov; ozubené prevody (nie do pozemných vozidiel); časti uvedených tovarov patriace do triedy 7.

9 - Ovládacie zariadenia pre mechanizmy (aktuátory pre mechanizmy); časti ovládacích zariadení pre mechanizmy patriace do triedy 9.

12 - Prevody do pozemných vozidiel; prevodovky do pozemných vozidiel; prevodovky motorov patriace do triedy 12.

(540) DriveSpin

(731) SPINEA, s.r.o., Okrajová 33, 080 05 Prešov, SK;
(740) PK advisory s. r. o., Bratislava, SK;

(210) 2272-2016

(220) 19.10.2016

10(511) 3, 5, 42

(511) 3 - Mydlá; voňavkárské výrobky, esenciálne oleje, kozmetické prípravky, vlasové vody; prípravky na čistenie zubov.

5 - Farmaceutické, lekárske a zverolekárske prípravky; hygienické výrobky na lekárske použitie; diétne potraviny a diétne látky na lekárske použitie, potraviny pre dojčatá; výživové doplnky pre ľudí.

42 - Výskum v oblasti kozmetiky; vyhodnocovanie kvality farmaceutických prípravkov; výskum a vývoj farmaceutických prípravkov; technické poradenstvo v oblasti výskumu potravín a potravinových doplnkov.

(540) CANNADERM

(731) PQ PARTNERS LIMITED, Athinon 5, 1015 Nicosia, CY;
(740) Pirohár Jozef, JUDr., Nové Zámky, SK;

(210) 2279-2016

(220) 19.10.2016

10(511) 3, 5

(511) 3 - Kozmetické masti; kozmetické gély; balzamy nie na lekárske použitie.

5 - Masti na farmaceutické použitie; dermatologické gély na lekárske použitie; dermatologické balzamy na lekárske použitie.

(540) NOVOSIL

(731) PQ PARTNERS LIMITED, Athinon 5, 1015 Nicosia, CY;
(740) Pirohár Jozef, JUDr., Nové Zámky, SK;

(210) 2284-2016

(220) 24.10.2016

10(511) 12, 28, 35, 37

(511) 12 - Vodné dopravné prostriedky; letecké dopravné prostriedky; dopravné prostriedky na pohyb po zemi, vode, vo vzduchu a po koľajniciach; letecké prístroje, stroje a zariadenia; hydroplány (klzáky); karosérie dopravných prostriedkov; vznášadlá.

28 - Klzáky (padákové).

35 - Maloobchodné služby s vodnými dopravnými prostriedkami, s leteckými dopravnými prostriedkami, s dopravnými prostriedkami na pohyb po zemi, vo vode, vo vzduchu a po koľajniciach, s leteckými prístrojmi, s leteckými strojmi, s leteckými zariadeniami, s hydroplánmi, s klzákami, s karosériami dopravných prostriedkov a so vznášadlami.

37 - Inštalácia, údržba a opravy vodných dopravných prostriedkov; inštalácia, údržba a opravy leteckých dopravných prostriedkov; inštalácia, údržba a opravy dopravných prostriedkov na pohyb po zemi, vode, vo vzduchu a po koľajniciach; inštalácia, údržba a opravy leteckých prístrojov; inštalácia, údržba a opravy leteckých strojov; inštalácia, údržba a opravy leteckých zariadení; inštalácia, údržba a opravy hydroplánov; inštalácia, údržba a opravy klzákov; inštalácia, údržba a opravy karosérií dopravných prostriedkov; inštalácia, údržba a opravy vznášadiel.

(540)



(731) JOKERTRIKE s.r.o., Škultétyho 1597, 955 01 Topoľčany, SK;

(740) Ing. Dalibor GRUBER - GELE, Košice, SK;

(210) 2291-2016

(220) 19.10.2016

10(511) 9, 16, 35, 41, 45

(511) 9 - Nahraté magnetické nosiče so zvukovými alebo zvukovo-obrazovými nahrávkami; nahraté optické nosiče so zvukovými alebo zvukovo-obrazovými nahrávkami; elektronické publikácie (sťahovateľné).

16 - Tlačoviny; tlačené publikácie; brožúry; prospekty; fotografie (tlačoviny); plagáty; letáky; reklamné tabule z papiera, kartónu alebo lepenky; pútače z papiera alebo lepenky.

35 - Reklama; rozhlasová reklama; televízna reklama; on line reklama na počítačovej komunikačnej sieti; písanie reklamných textov; spracovanie textov; vydávanie reklamných textov; grafická úprava tlačovín na reklamné účely; tvorba reklamných filmov; rozširovanie reklamných oznamov; rozširovanie reklamných materiálov zákazníkom (letáky, prospekty, tlačoviny, vzorky); navrhovanie reklamných materiálov; aktualizovanie reklamných materiálov; marketing; marketingový prieskum; vzťahy s verejnosťou (public relations); vyhľadávanie sponzorov; odborné obchodné riadenie umeleckých činností.

41 - Zábava; vzdelávanie; organizovanie predstavení (manažérske služby); tvorba divadelných alebo iných predstavení; tvorba rozhlasových a televíznych programov; televízna zábava; tvorba a distribúcia televíznych programov; organizovanie zábavných šou; organizovanie živých vystúpení; organizovanie živej hudobnej zábavy; písanie televíznych a filmových scenárov (tvorba); informácie o možnostiach zábavy; plánovanie a organizovanie večierkov; rezervácie vstupeniek na zábavné predstavenia; fotografovanie; nahrávanie videopások; on line poskytovanie videozáznamov (bez možností kopírovania).

45 - Online služby sociálnych sietí; udeľovanie licencií na práva duševného vlastníctva; správa licencií (právne služby); spravovanie autorských práv; udeľovanie licencií na rozhlasové a televízne programy.

(540) Trochu inak

(731) Rabina Daniel, Dobšinského 22, 811 05 Bratislava, SK; Banášová Adela, Líščie údolie 138, 841 04 Bratislava, SK;

(740) LITVÁKOVÁ A SPOL., s.r.o., Patentová a známková kancelária, Bratislava, SK;

(210) 2300-2016

(220) 24.10.2016

10(511) 11, 35, 37, 41, 42

(511) 11 - Germicídne žiariče; lampy na čistenie vzduchu od baktérií (germicídne); zariadenia na dezinfikovanie.

35 - Maloobchodné a veľkoobchodné služby s tovarmi uvedenými v triede 11 tohto zoznamu; reklama; poskytovanie obchodných informácií; obchodné sprostredkovateľské služby s tovarmi uvedenými v triede 11 tohto zoznamu; prieskum trhu; marketing; poradenská a konzultačná činnosť v oblasti tovarov uvedených v triede 11 tohto zoznamu.

37 - Inštalácie, údržba a opravy zariadení a prístrojov na čistenie vzduchu od baktérií; inštalácie, údržba a opravy zariadení a prístrojov na dezinfikovanie; inštalácie, údržba a opravy lúčových UV-lúčových lamp na lekárske použitie; inštalácie, údržba a opravy televíznych antén a rozvodov; inštalácie, údržba a opravy počítačového hardvéru.

41 - Školenia; organizovanie a vedenie seminárov; vzdelávanie; odborný výcvik (ukážky); praktické vyučovanie.

42 - Tvorba softvéru; technické poradenstvo v oblasti čistenia vzduchu od baktérií; technické poradenstvo v oblasti germicídnych lúčových lamp na čistenie vzduchu od baktérií; technické poradenstvo v oblasti dezinfikovania prostredia; navrhovanie prostriedkov zdravotníckej techniky v oblasti čistenia vzduchu od baktérií pre obytné domy, kancelárie, nemocnice, školy, armádu, dopravné prostriedky (inžinierska činnosť); navrhovanie prostriedkov v oblasti dezinfikovania prostredia pre obytné domy, kancelárie, nemocnice, školy, armádu, dopravné prostriedky (inžinierska činnosť); technický výskum a vývoj v oblasti čistenia vzduchu od baktérií; technický výskum a vývoj v oblasti dezinfikovania prostredia; analýzy merania umelého optického neonizujúceho žiarenia; projektovanie v oblasti germicídnych lúčových lamp na čistenie vzduchu od baktérií; výskum v oblasti germicídnych lúčových lamp na čistenie vzduchu od baktérií; poradenská a konzultačná činnosť v oblasti obnoviteľných zdrojov energie, počítačov a počítačového softvéru; inštalácie počítačového softvéru; údržba počítačového softvéru; aktualizovanie počítačového softvéru.

(540)



(591) tmavomodrá, svetlomodrá, biela

(731) Nexa spol. s r.o., Sasinkova 9, 921 41 Piešťany, SK;

(740) Záhurecká Romana, JUDr., Banská Bystrica, SK;

(210) 2331-2016

(220) 27.10.2016

10(511) 16, 25, 35, 41, 42, 43, 45

(511) 16 - Tlačoviny; tlačené publikácie; periodiká; časopisy (periodiká); brožúry; noviny; obežníky; ročenky; katalógy; albumy; fotografie (tlačoviny); prospekty; letáky; plagáty; pohľadnice; kalendáre; knihy; záložky do kníh; samolepky pre domácnosť a na kancelárske použitie; reklamné tabule z papiera, kartónu alebo lepenky; pútače z papiera alebo lepenky; papierové alebo kartónové vývesné tabule; papiernický tovar; písacie potreby; kancelárske potreby okrem nábytku.

25 - Odevy, obuv a pokrývky hlavy.

35 - Reklama; rozhlasová reklama; televízna reklama; on-line reklama na počítačovej komunikačnej sieti; reklamné agentúry; písanie reklamných textov; spracovanie textov; vydávanie reklamných textov; grafická úprava tlačovín na reklamné účely; lepenie plagátov; rozširovanie reklamných oznamov; rozširovanie reklamných materiálov zákazníkom (letáky, prospekty, tlačoviny, vzorky); navrhovanie reklamných materiálov; aktualizovanie reklamných materiálov; prenájom reklamných materiálov; prenájom reklamných plôch; prenájom reklamného času v komunikačných médiách; organizovanie obchodných alebo reklamných výstav; organizovanie obchodných alebo reklamných veľtrhov; prenájom predajných stánkov; marketing; marketingový prieskum; prieskum v oblasti reklamy; vzťahy s verejnosťou (public relations); vyhľadávanie sponzorov; komerčné informačné kancelárie; obchodné alebo podnikateľské informácie; poradenstvo pri organizovaní a riadení obchodnej činnosti; obchodný alebo podnikateľský prieskum; odborné obchodné riadenie umeleckých činností; prieskum trhu; subdodávateľské služby (obchodné služby); zásobovacie služby pre tretie osoby (nákup tovarov a služieb pre iné podniky); podpora predaja (pre tretie osoby); predvádzanie tovaru; prezentácia výrobkov v komunikačných médiách pre maloobchod; predvádzanie (služby modeliek) na reklamné účely a podporu predaja; zbieranie údajov do počítačových databáz; zoraďovanie údajov v počítačových databázach; aktualizácia a údržba údajov v počítačových databázach; správa počítačových súborov; účtovníctvo; vedenie účtovných kníh; maloobchodné služby s odevmi, s obu-

vou, s pokrývkami hlavy, s tlačovinami, s periodickými a neperiodickými publikáciami, s knihami, s plagátmi, s fotografiami, s reklamnými materiálmi, s potravinami, s alkoholickými nápojmi a s nealkoholickými nápojmi, s tabakom, s cigaretami a s fajčiarskymi potrebami; obchodné sprostredkovateľské služby.

41 - Zábava; informácie o možnostiach zábavy; vzdelávanie; organizovanie zábavných, športových, kultúrnych a vzdelávacích podujatí; výchovnozábavné klubové služby; organizovanie kultúrnych alebo vzdelávacích výstav; organizovanie a vedenie seminárov; organizovanie a vedenie konferencií; organizovanie vedomostných alebo zábavných súťaží; organizovanie športových súťaží; organizovanie a vedenie tvorivých dielní (výučba); školenia; organizovanie a vedenie vzdelávacích fór s osobnou účasťou; organizovanie a vedenie koncertov; organizovanie živých vystúpení; organizovanie festivalov (zábava); organizovanie predstavení (manažérske služby); plánovanie a organizovanie večierok; fotografovanie; nahrávanie videopásov; rezervácie vstupeniek na zábavné predstavenia; online poskytovanie elektronických publikácií (bez možnosti kopírovania); online poskytovanie videozáznamov (bez možnosti kopírovania); prenájom zvukových nahrávok a videonahrávok; vydávanie textov (okrem reklamných); elektronická edičná činnosť v malom (DTP služby); poradenstvo v oblasti služieb uvedených v triede 41 tohto zoznamu.

42 - Grafické dizajnérstvo; počítačové grafické služby; módne návrhárstvo; dizajnérské služby v oblasti obchodných značiek; navrhovanie výrobkov; navrhovanie vzhľadu výrobkov (priemyselné dizajnérstvo); navrhovanie webových stránok; výzdoba interiérov; poradenstvo v oblasti služieb uvedených v triede 42 tohto zoznamu.

43 - Reštauračné (stravovacie) služby; dodávanie hotových jedál a nápojov na objednávku (katering); samoobslužné reštaurácie; rýchle občerstvenie (snackbary); bary (služby); kaviarne; prenájom prenosných stavieb; prenájom stoličiek, stolov, obrusov a nápojového skla; požičkovanie prístrojov na prípravu jedál; prenájom prednáškových sál; prechodné ubytovanie; prenájom a rezervovanie prechodného ubytovania; poradenstvo v oblasti služieb uvedených v triede 43 tohto zoznamu.

45 - Online služby sociálnych sietí; individuálne módne poradenstvo; požičkovanie odevov; udeľovanie licencií na práva duševného vlastníctva; poradenstvo v oblasti služieb uvedených v triede 45 tohto zoznamu.

(540)



(591) čierna, červená

(731) BE COOL, s. r. o., Nevádzova 6, 821 01 Bratislava 2, SK;

(740) LITVÁKOVÁ A SPOL., s.r.o., Patentová a známková kancelária, Bratislava, SK;

(210) 2333-2016

(220) 28.10.2016

10(511) 3, 16, 20, 24, 25, 27, 29, 30, 32

(511) 3 - Prírodné kozmetické krémy; pleťové krémy; vlasové krémy; telové krémy; kozmetické krémy proti celulitíde; kozmetické krémy na spevnenie pokožky; kozmetické krémy na prevenciu vzniku vrások; parfumované kozmetické krémy; kozmetické krémy; kozmetické pleťové čistiace gély; mydlá; skrášľovacie masky (kozmetické prípravky); kozmetické prípravky pre zvieratá; kozmetické taštičky; kozmetické prípravky; kozmetické krémy; krémy na kožu; esenciálne oleje; oleje na kozmetické použitie; čistiace oleje; voňavkárské oleje; oleje na toaletné použitie; kozmetické pleťové vody; čistiace toaletné mlieka; toaletné prípravky; kozmetické prípravky na starostlivosť o pleť.

16 - Plagáty; ceruzky; písacie potreby; záložky do kníh; papiernický tovar; perá (kancelárske potreby); kalendáre; samolepky (papiernický tovar); letáky; tlačené poukážky; papierové alebo plastové reklamné tašky; papierové alebo plastové darčekové tašky; papierové tašky na balenie; tlačoviny.

20 - Podušky; vankúše; reklamné nafukovacie predmety.

24 - Textilné materiály; posteľné pokrývky; obliečky na matrace; obrusy (okrem papierových); cestovné deky; textilie na bielizeň; textilné podšívky; plachty; prikrývky; páperové prikrývky, periny; utierky na riad; posteľná bielizeň; bytový textil; obliečky na vankúše; textilné alebo plastové závesy; podložky pod poháre alebo taniere (prestieranie); textilné nástenné dekorácie; prestieranie na stolovanie (okrem papierového); posteľné pokrývky a prikrývky; obliečky na vankúše.

25 - Čiapky; pokrývky hlavy; šilty a šiltovky (pokrývky hlavy).

27 - Kúpeľňové koberčeky (rohožky); koberce; kobercové podložky.

29 - Zemiakové lupienky; zemiakové hranolčeky; sušený kokos; konzumný repkový olej; potravinárske oleje; smotana (mliečne výrobky); kukuričný olej; potravinársky olej z palmových orechov; sezamový olej; mliečne výrobky; konzumný palmový olej; potravinársky olivový olej; potravinársky slnečnicový olej; kokosový tuk; kokosový olej; sójové mlieko (náhradka mlieka); mliečne koktaily; ľanový olej na prípravu jedál; nízkotučné zemiakové lupienky; sušené mlieko.

30 - Cestoviny; kávové príchute; koreniny; kokosová múka; nekysnutý chlieb; sucháre; sušienky, keksy; cukríky; oblátky; sladké žemle; kakao; káva; nepražená káva; rastlinné prípravky (kávové náhradky); zákusky, koláče; prípravky z obilnín; čokoláda; marcipán; chuťové prísady; cukrovinky; cukrárske výrobky; kuchynská soľ; prírodné sladidlá; korenie; pšeničná múka (výrazková); škrob (potraviny); keksy; ľad (prírodný alebo umelý); ocot; kečup; mliečne kakaové nápoje; mliečne kávové nápoje; mliečne čokoládové nápoje; kvások; makaróny; chlieb; med; horčica; rezance; plnené koláče; sendviče; pizza; pudíngy; pralinky; ryža; špagety; torty; zmrzliny; ovsené vločky; kávové nápoje; kakaové nápoje; čokoládové nápoje; müsli; ľadový čaj; čajové

nápoje; obilninové chuťovky; ryžové chuťovky; ovocné omáčky; cereálne tyčinky s vysokým obsahom proteínov; cereálne tyčinky; palmový cukor; cestá na zákusky; mliečna ryžová kaša.

32 - Nealkoholické ovocné nápoje; ovocné džúsy; sirupy na výrobu nápojov; vody (nápoje); minerálne vody (nápoje); stolové vody; limonády; sóda; nealkoholické nápoje; sytené vody; nealkoholické kokteily; ovocné nektáre; kokosová voda (nápoje); nealkoholické nápoje z kokosovej vody; kokosové nápoje; energetické nápoje; izotonické nápoje.

(540) Taste the nature

(731) FIRST FOOD PRODUCTION s.r.o., Vajnorská 100/A, 831 04 Bratislava - mestská časť Nové Mesto, SK;

(740) Barger Prekop s.r.o., Bratislava - mestská časť Staré Mesto, SK;

(210) 2334-2016

(220) 28.10.2016

10(511) 3, 16, 20, 24, 25, 27, 29, 30, 32

(511) 3 - Prírodné kozmetické krémy; pleťové krémy; vlasové krémy; telové krémy; kozmetické krémy proti celulitíde; kozmetické krémy na spevnenie pokožky; kozmetické krémy na prevenciu vzniku vrások; parfumované kozmetické krémy; kozmetické krémy; kozmetické pleťové čistiace gély; mydlá; skrášľovacie masky (kozmetické prípravky); kozmetické prípravky pre zvieratá; kozmetické taštičky; kozmetické prípravky; kozmetické krémy; krémy na kožu; esenciálne oleje; oleje na kozmetické použitie; čistiace oleje; voňavkárské oleje; oleje na toaletné použitie; kozmetické pleťové vody; čistiace toaletné mlieka; toaletné prípravky; kozmetické prípravky na starostlivosť o pleť.

16 - Plagáty; ceruzky; písacie potreby; záložky do kníh; papiernický tovar; perá (kancelárske potreby); kalendáre; samolepky (papiernický tovar); letáky; tlačené poukážky; papierové alebo plastové reklamné tašky; papierové alebo plastové darčekové tašky; papierové tašky na balenie; tlačoviny.

20 - Podušky; vankúše; reklamné nafukovacie predmety.

24 - Textilné materiály; posteľné pokrývky; obliečky na matrace; obrusy (okrem papierových); cestovné deky; textilie na bielizeň; textilné podšívky; plachty; prikrývky; páperové prikrývky, periny; utierky na riad; posteľná bielizeň; bytový textil; obliečky na vankúše; textilné alebo plastové závesy; podložky pod poháre alebo taniere (prestieranie); textilné nástenné dekorácie; prestieranie na stolovanie (okrem papierového); posteľné pokrývky a prikrývky; obliečky na vankúše.

25 - Čiapky; pokrývky hlavy; šilty a šiltovky (pokrývky hlavy).

27 - Kúpeľňové koberčeky (rohožky); koberce; kobercové podložky.

29 - Zemiakové lupienky; zemiakové hranolčeky; sušený kokos; konzumný repkový olej; potravinárske oleje; smotana (mliečne výrobky); kukuričný olej; potravinársky olej z palmových orechov; sezamový olej; mliečne výrobky; konzumný palmový olej; potravinársky olivový olej; pot-

ravinársky slnečnicový olej; kokosový tuk; kokosový olej; sójové mlieko (náhradka mlieka); mliečne koktaily; ľanový olej na prípravu jedál; nízkotučné zemiakové lupienky; sušené mlieko.

30 - Cestoviny; kávové príchute; koreniny; kokosová múka; nekysnutý chlieb; sucháre; sušienky, keksy; cukríky; oblátky; sladké žemle; kakao; káva; nepražená káva; rastlinné prípravky (kávové náhradky); zákusky; koláče; prípravky z obilnín; čokoláda; marcipán; chuťové prísady; cukrovinky; cukrárske výrobky; kuchynská soľ; prírodné sladidlá; korenie; pšeničná múka (výrazková); škrob (potraviny); keksy; ľad (prírodný alebo umelý); ocot; kečup; mliečne kakaové nápoje; mliečne kávové nápoje; mliečne čokoládové nápoje; kvások; makaróny; chlieb; med; horčica; rezance; plnené koláče; sendviče; pizza; pudinky; pralinky; ryža; špagety; torty; zmrzliny; ovsené vločky; kávové nápoje; kakaové nápoje; čokoládové nápoje; müsli; ľadový čaj; čajové nápoje; obilninové chuťovky; ryžové chuťovky; ovocné omáčky; cereálne tyčinky s vysokým obsahom proteínov; cereálne tyčinky; palmový cukor; cestá na zákusky; mliečna ryžová kaša.

32 - Nealkoholické ovocné nápoje; ovocné džúsy; sirupy na výrobu nápojov; vody (nápoje); minerálne vody (nápoje); stolové vody; limonády; sóda; nealkoholické nápoje; sytené vody; nealkoholické kokteily; ovocné nektáre; kokosová voda (nápoje); nealkoholické nápoje z kokosovej vody; kokosové nápoje; energetické nápoje; izotonické nápoje.

(540) Ochutnajte prírodu

(731) FIRST FOOD PRODUCTION s.r.o., Vajnorská 100/A, 831 04 Bratislava - mestská časť Nové Mesto, SK;

(740) Barger Prekop s.r.o., Bratislava - mestská časť Staré Mesto, SK;

(210) 2338-2016

(220) 31.10.2016

10(511) 1, 4, 8, 20, 21, 26, 31

(511) 1 - Látky podporujúce horenie (chemické prísady do motorových olejov); adhezíva (lepiace materiály) na priemyselné použitie; konzervačná soľ, nie na konzervovanie potravín; pomocné kvapaliny do abrazív; urýchľovače vulkanizácie; odpeňovacie roztoky do batérií alebo akumulátorov; acetáty, octany (chemikálie); acetát celulózy (surovina); bakteriologické prípravky na octové kvasenie; acetanhydrid (anhydrid kyseliny etárovej); acetón; acetylén; acetylén tetrachlorid (tetrachlórétán); kyseliny; skvapalňovacie chemické prípravky; kyselinovzdorné chemické zlúčeniny; prípravky na zušľachťovanie ocele; aktínium; chemické prísady do vrtných kalov; chemické prísady do motorových palív; detergentné prísady do benzínu; adhézne prípravky na chirurgické bandáže; prípravky na zmäkčovanie vody; tragentová guma na priemyselné použitie; aktívne uhlie; hnacie plyny do aerosólov; fotografické redukčné činidlá; plagátové lepidlá; agar-agar; spojivá do betónu; poľnohospodárske chemikálie okrem fungicídov, herbicídov, insekticídov a prípravkov na ničenie buriny a parazitov; zmesi na opravu duší pneumatík; bielkoviny (živočíšne

alebo rastlinné, suroviny); jodidované bielkoviny; sladové bielkoviny; albumínový papier; alkálie; hydroxidy alkalických kovov; kovy alkalických zemín; alkohol; etylalkohol; aldehydy; morské chaluhy (hnojivo); chemické prípravky na konzervovanie potravín; chemické prípravky na úpravu a opracovanie zliatin kovov; oxid hlinitý; kamenec; hydrát hlinitý; kremičitan hlinitý; chlorid hlinitý; jodid hlinitý; chemická prípravky na zlepšenie pôdy; amerícium; škrob na priemyselné použitie; chemické látky na skvapalňovanie škrobu; salmiak; salmiakový lieh; soli čpavku; amoniak; aldehyd amónny; kamencový amoniak; amylacetát, etanát pentylový; amylalkohol; bezvodý amoniak; anhydridy; živočíšne uhlie; živočíšne bielkoviny (surovina); kyselina antranilová; antidetonačné látky do spaľovacích motorov; nemrznúce zmesi; látky proti vytváraniu kotlového kameňa; antimón; oxid antimonitý; sulfid antimonitý; apretúry pre textilný priemysel; arabská guma na priemyselné použitie; štepárske vosky; tmely na vyplňanie dutín stromov; roztoky solí striebra na postriebrovanie; argón; arzén; kyselina arzenitá; astát; palivá do jadrových reaktorov; chemické prípravky na dekarbonizáciu motorov; samotónovací papier (fotografia); zjasňovacie prípravky na textil; dusík; oxid dusný; dusíkaté hnojivá; kyselina dusičná; enologické baktericídne látky (chemické prípravky na použitie pri výrobe vína); ustaľovacie roztoky (fotografia); galvanizačné kúpele; tónovacie kúpele (fotografia); bezvodý uhličitan sodný; bárium; oxid bárnatý; barytový papier; zlúčeniny bária; prípravky zabráňujúce púšťaniu očiek na pančuchách; zásady (chemické látky); chemikálie na výrobu smaltu (okrem farbív); bauxit; bentonit; benzenové kyseliny; benzenové deriváty; kyselina benzenkarboxylová; sulfimid kyseliny benzoovej; sacharín; berkélium; chemické látky na prevzdušnenie betónu; prípravky na konzervovanie betónu okrem farieb a olejov; dichlór cínu; dichróman draselný; dichróman sodný; činidlá na čistenie a konzervovanie piva; biochemické katalyzátory; dioxalát draslíka; oxid manganičitý; bizmut; zásadité galány bizmutu; zvlhčovacie prípravky (na použitie v pracovniach); chemické prípravky na čistenie voskov; trieslové drevo; drevný lieh (metylalkohol); drevovina; drevný ocot; tetraboritan disodný, bórax; kyselina boritá na priemyselné použitie; vrtný kal, vrtný výplach; prípravky na tvrdé spájkovanie; protikondenzačné chemikálie; katechu (extrakt východoindickej akácie); kainit; kyánamid vápenatý, dusíkaté vápno (hnojivo); kalifornium; plastifikátory; konzervačné prípravky na kaučuk; uhličitan; uhličitan horečnatý; uhlík; sírouhlík, disulfid uhličitý; kyselina uhličitá; karbidy; karbid vápenatý; kassiopeium (lutécium); lutécium (kassiopeium); chemické katalyzátory; celulóza, buničina; papierovina (papierová vlákna); viskóza; cementy na metalurgické použitie; fermium; keramické glazúry; céry; soli kovov vzácnych zemín; cézium; ketóny; prípravky zo živočíšneho uhlia; uhlík do filtrov; spódiem (kostné uhlie); krvné uhlie; šetriče uhlia; tmely na obuv; octan vápenatý; uhličitan vápenatý; chlorid vápenatý; chemické prípravky na čistenie kominov; chemické prípravky na ošetrenie kože; priemy-

selné chemikálie; chemické prípravky na vedec-ké použitie (nie na lekárske a veterinárne pou-žitie); chemické činidlá (okrem činidiel na lekárske a zverolekárske použitie); retardéry (spomaľova-cie látky) do jadrových reaktorov; štiepaťel-né chemické prvky; chemické prípravky na labora-tórne analýzy (nie na lekárske a veterinárne pou-žitie); chlorečnany; chlór; chloridy; kyselina chlo-rovodíková; kyselina chlóravá; chrómany; síran chromito-draselný; oxidy chrómu; chrómové so-li; kyselina chrómová; tmely na kožu; tmely na pneumatiky; tmely na opravu rozbitých alebo zlomených predmetov; chemické prípravky na ne-priepustnosť cementov okrem farieb; prípravky na konzervovanie cementov okrem farieb a ole-jov; kvapaliny do hydraulických obvodov; šte-párske vosky na stromy; kyselina citrónová na priemyselné použitie; čiriacie prípravky na mušty; škrob (apretúra); lepidlá na tapety; prípravky na čistenie vína; kolóidium*; soli na farbenie kovov; moridlá (na použitie v garbiarstve); prípravky na konzerváciu kvetov; konzervačné činidlá pre farmaceutický priemysel; chemické prípravky na použitie vo fotografii; svetlocitlivé plátno (foto-grafia); fotocitlivé platne; korozívne prípravky; garbiarske prípravky na výrobu koží; garbiar-ske prípravky na výrobu kožušín; prášok z vinného kameňa na chemické použitie; krotó-naldehyd; kryogénne prípravky; lepidlá na kožu; apretúrne chemické prípravky na kožu; chemické prípravky na impregnáciu kože; síran meďnatý, vitriol; curium; roztoky na kyanotypia; kyanidy; feroxyanidy; izopropyltoluén; odmasťovacie prí-ppravky na použitie vo výrobnom procese; oddeľo-vacie a odlepovacie prípravky; chemické odľučo-vače oleja; rozpúšťadlá na gumu; defolianty; prí-ppravky na opracovanie odliatkov; prípravky na od-straňovanie politúr; dehydratačné prípravky na priemyselné použitie; prípravky proti tvorbe kot-lového kameňa; detergenty na použitie vo výro-bnom procese; dextrín (apretúra); diagnostické prípravky (nie na lekárske alebo zverolekárske použitie); diastáza (enzým) na priemyselné po-užitie; diazidový papier; prípravky na renováciu gramofónových platní; destilovaná voda; dolomit na priemyselné použitie; prípravky na vytvrdzo-vanie kovov; dyspróziu; okyslená voda na do-bíjanie akumulátorov; glycerín na priemyselné použitie; ťažká voda; čiriacie prípravky; meniče iónov (chemikálie); chemické prípravky na vy-tvorenie zábleskov; prípravky na úsporu palív; reagenčný papier, nie na lekárske a zverolekárske použitie; antistatické prípravky (nie pre domác-nosť); soli do galvanických článkov; látky na za-kaľovanie emailov; prípravky na zakaľovanie skla; chemické výrobky na matnenie emailov; fo-tografické emulzie; emulgátory; fotografické plat-ne so svetlocitlivou vrstvou; prípravky na gleje-nie; hnojivá; poľnohospodárske hnojivá; enzy-matické prípravky na priemyselné použitie; en-zýmy na priemyselné použitie; epoxidové živice (surovina); prípravky na čistenie plynu; erbium; liehový ocot; indikátorový papier; estery; etán; étery*; etyléter; etánoxyetán; glykoléter; metylé-ter; éter kyseliny sírovej; chemické prípravky proti škvrnám na textíliách; európium; hasiace zmesi; múka na priemyselné použitie; soli železa; fermenty na chemické použitie; ferotypové plat-

ne (fotografia); prípravky na hnojenie; ohňo-vzdorné prípravky; zlúčeniny na rezanie závitov; filtračné látky pre nápojový priemysel; štiepaťel-né materiály pre jadrovú energetiku; ustaľovače (fotografia); sírny kvet na chemické použitie; lát-ky na vytvrdzovanie vápenca; fluór; fluoritové zmesi; kyselina fluorovodíková; grafit na prie-myselné použitie; lejárské spojivá; prípravky na lejárské formy; chemické prísady do insektici-dov; chemické prísady do fungicídov; kyselina mravčia; formaldehyd na chemické použitie; prí-ppravky na valchovanie pre textilný priemysel; prípravky na valchovanie; francium; brzdové kva-paliny; lampové sadze (čeri) na priemyselné po-užitie; chemické prípravky na údenie mäsa; ga-dolínium; dubienky; kyselina galová na výrobu atramentu; gálium; fotografický papier; kyselina galotanická; prípravky na galvanizáciu; gambír; ochranné plyny na zváranie; stužené plyny na priemyselné použitie; želatína na fotografické použitie; želatína na priemyselné použitie; ka-menná soľ; getre (chemicky aktívne látky); suchý ľad (oxid uhličitý); vtáči lep; glukozidy; glyceri-dy; glykol; chemické prípravky na čistenie tukov; mastné kyseliny; štepárske tmely na stromy; gu-áno; gurjanský balzam na výrobu lakov; hélium; holmium; hormóny na aktiváciu dozrievania ovocia; záhradnícke chemikálie okrem fungici-dov, herbicídov, insekticídov a prípravkov proti parazitom; oleje na konzervovanie potravín; oleje na spracovanie kože; oleje na vyčisňovanie kože; naftové disperzné činidlá; olejové disperzné či-nidlá; chemické prípravky na čistenie olejov; chemické čističe oleja; humus; hydráty; uhl'ohyd-ráty; hydrazín; vodík; chlórnan sodný; ditioniči-tany; chemické prípravky na vodovzdornú úpra-vu textilu; chemické impregnačné prípravky na textil; chemické prípravky na vodovzdornú úpra-vu kože; chemické impregnačné prípravky na kožu; jodidované soli; kyselina jodičná; jód na priemyselné použitie; izotopy na priemyselné použitie; kaolín; diatomit; kryptón; kyselina mlieč-na; mliečne fermenty na chemické použitie; lan-tán; prípravky proti matneniu šošoviek; oxid lít-ny; lítium; konzervačné prípravky na murivo okrem farieb a olejov; konzervačné prípravky na tehly okrem farieb a olejov; magnezit; chlorid horečnatý; manganát; kôra mangrového stromu na priemyselné použitie; chemické prípravky na matnenie skla; ortuť; soli ortuti; oxid ortutnatý; metaloidy; soli drahých kovov na priemyselné použitie; prípravky na popúšťanie kovov; metán; chemické prípravky proti sneti; minerálne kyse-liny; soli na priemyselné použitie; zvlhčovacie prípravky (na použitie vo farbiarňach); naftalín; neodým; neón; neptúnium; prípravky na neutra-lizáciu toxických plynov; chemické ochranné prípravky proti sneti obilnej; dusičnan uránu; tla-čové dosky s citlivou vrstvou na ošetrové tlače-nie; kyselina oktaedecénová; olivín (kremičitano-vý minerál); soli zlata; soľ kyseliny šťaveľovej; oxaláty; kyselina oxálová; kyslík; peroxid vodíka na priemyselné použitie; chloridy paládia; nitrá-tový papier; fotometrický papier; papier s citli-vou vrstvou; lakmusový papier; pektín na foto-grafické použitie; peroxoboritan sodný; peroxo-uhličitan; chloristany; peroxosirany; kyselina pe-roxodisírová; fenol na priemyselné použitie; fos-

fáty (hnojivá); troska (hnojivo); fosfatidy; fosfor; superfosfáty (hnojivá); planografický papier; kyselina fosforečná; planografické plátno; fotografické vývojky; senzibilizátory (fotografia); kyselina pikrová (trinitrofenol); plasty (suroviny); plastisóly; etanát olovnatý, etanát olovičitý; oxid olovnatý; plutónium; polónium; zemiaková múčka na priemyselné použitie; rašelinové kvetináče pre záhradníctvo; potaš (uhličitan draselný); draslík; draselná voda; praeodým; prométiium; protaktínium; proteín (surovina); kyselina pyrogalová; kebračo na priemyselné použitie; syntetické živice (suroviny); rádioaktívne prvky na vedecké použitie; radón; rádium na vedecké použitie; chladivá; vedľajšie produkty spracovania obilnín na priemyselné využitie; akrylové živice (suroviny); umelé živice (suroviny); réniium; neexponované röntgenové filmy s citlivou vrstvou; zmesi na opravu pneumatík; rubídium; lejársky piesok; kyselina salicylová; liadok; samárium; moridlá na tabak; kovové mydlá na priemyselné použitie; skandium; kyselina sebaková (dekándiová); soli (chemické prípravky); soľ (surovina); chromité soli; soli (hnojivá); selén; moridlá na semená; silikáty; kremík; silikóny; sodík; sulfidy; chemické prípravky na zváranie; kalcinovaná sóda; žieravé látky na priemyselné použitie; hydroxid sodný na priemyselné použitie; soli sodíka (chemické zlúčeniny); síra; dusičnan bizmutitý na chemické použitie; baryt; spinely (minerály); kyselina stearová; stroncium; sadze na priemyselné a poľnohospodárske použitie; kvapaliny na odstraňovanie síranov z akumulátorov; sulfónové kyseliny; kyselina siričitá; kyselina sírová; sumach na garbiarske použitie; chemikálie pre lesníctvo okrem fungicídov, herbicídov, insekticídov a prípravkov na ničenie parazitov; mastenec (kremičitan horečnatý); triesloviny; tanín; trieslovinové látky; soli vápnika; kyselina tanínová; tapioková múka na priemyselné použitie; vínný kameň nie na farmaceutické použitie; kyselina vínna; technécium; telúr; povrchovo aktívne chemické činidlá; terbium; chemické látky na leptanie skla; prípravky proti zakaľovaniu skla; prípravky proti zakaľovaniu okien; zeminy na pestovanie; valchovacia hlina pre textilný priemysel; vzácne zeminy; hlina; chlorid uhličitý (tetrachlormetan); tetrachloridy (chloridy so štyrmi atómami chlóru); zvlhčovacie prípravky pre textilný priemysel; tálium; tiokarbanilid; túlium; tórium; oxid titaničitý na priemyselné použitie; titan; toluén; rašelina (hnojivo); ochranné prípravky na škridly okrem farieb a olejov; kyselina volfrámová; urán; oxid uránu; vodné sklo (kremičitan sodný); prípravky na zjemňovanie mäsa na priemyselné použitie; chemické prípravky na prevenciu chorôb viniča; vínný alkohol; tónovacie soli (fotografia); vulkanizačné prípravky; witherit; xenón; yterbium; ytrium; sulfáty; oxid zirkóničitý; prípravky podporujúce varenie na priemyselné použitie; amoniak (chlorid amónny) na priemyselné použitie; alkalické jodidy na priemyselné použitie; alkalické kovy; soli alkalických kovov; alkaloidy; algináty na priemyselné použitie; octan hlinitý; škrobové lepidlá okrem kancelárskych lepidiel a lepidiel pre domácnosť; amónne soli; dusičnan strieborný; chemické avivážne prípravky na priemyselné použitie; prípravky proti klíčivosti

zeleniny; dusičnany; lepidlá na obkladačky; síran bárnatý; chemické prípravky na výrobu farieb; metylbenzol; metylbenzén; hydrogén uhličitý sodný na chemické použitie; biologické prípravky okrem prípravkov na lekárske alebo zverolekárske použitie; odfarbovacie prípravky na priemyselné použitie; filmy so svetlocitlivou vrstvou, neexponované; prípravky z destilácie dreveného liehu; spájkovacie pasty; zväracie pasty; bróm na chemické použitie; karbonyl na ošetrovanie rastlín; flokulačné činidlá; lecítin (surovina); bezzeminné rastlinné substráty (pre poľnohospodárstvo); estery celulózy na priemyselné použitie; kazeín na priemyselné použitie; chemické deriváty celulózy; étery celulózy na priemyselné použitie; bakteriálne prípravky okrem prípravkov na lekárske a zverolekárske použitie; bakteriologické prípravky okrem prípravkov na lekárske a zverolekárske použitie; kultúry mikroorganizmov, nie na lekárske a zverolekárske použitie; sadze na priemyselné použitie; kinofilm so svetlocitlivou vrstvou, neexponované; oxid kobaltitý na priemyselné použitie; lepidlá na priemyselné použitie; oleje na úpravu kože (garbiarstvo); krezot na chemické použitie; zmesi na výrobu gramofónových platní; prípravky na separáciu tukov; disperzné činidlá na plasty; rozpúšťadlá fermeží; umelé sladidlá (chemické prípravky); chemické prípravky na čistenie vody; zmäkčovadlá tkanín na priemyselné použitie; filtračné materiály (nespracované plasty); filtračné materiály (chemické prípravky); filtračné materiály (nerastné látky); filtračné materiály (rastlinné látky); glukóza na priemyselné použitie; glutén (lepidlo) okrem kancelárskych lepidiel a lepidiel pre domácnosť; chemické prípravky na izoláciu muriva proti vlhkosti okrem farieb; vyzina nie pre domácnosť a na kancelárske použitie; konzervačné prípravky na pivo; syntetické materiály na absorpciu oleja; častice keramických materiálov na filtračné prostredia; kompost; zmesi na výrobu technickej keramiky; rozsievková zemina; moridlá na kovy; prípravky na reguláciu rastu rastlín; prípravky na odstraňovanie vodného kameňa, nie pre domácnosť; morská voda na priemyselné použitie; prípravky obsahujúce stopové prvky na rastliny; gáfor na priemyselné použitie; chemické tužidlo na papier; chemické tužidlo na kaučuk; humus na povrchové vrstvy; magnetická kvapalina na priemyselné použitie; kvapaliny posilňovača riadenia; kvapaliny do prevodoviek; prípravky proti vyvretiu motorovej chladiacej kvapaliny; keramické zmesi na spekanie (granuly, prášky); chladiace zmesi do motorov vozidiel; chemikálie na preplachovanie radiátorov; tmely na karosérie automobilov; elektroforézne gély, nie na lekárske a veterinárne použitie; sklenársky tmel; expandovaná hlina na pestovanie hdropnických rastlín (substrát); prípravky na odstraňovanie tapiet; chemické prísady do olejov; olejový tmel (git); geneticky modifikované semená pre poľnohospodársku výrobu; kmeňové bunky nie na lekárske alebo zverolekárske použitie; kultúry biologických tkanív nie na lekárske alebo zverolekárske použitie; hnojivá z rybej múčky; enzymatické prípravky pre potravinársky priemysel; enzýmy pre potravinársky priemysel; glukóza pre potravinársky priemysel; lecítin pre potravinár-

sky priemysel; lecitín na priemyselné použitie; pektín pre potravinársky priemysel; pektín na priemyselné použitie; vínny kameň pre potravinársky priemysel; vínny kameň na priemyselné použitie; algináty pre potravinársky priemysel; glutén pre potravinársky priemysel; glutén na priemyselné použitie; laktóza pre potravinársky priemysel; laktóza na priemyselné použitie; laktóza (surovina); mliečne kvasinky pre potravinársky priemysel; mliečne kvasinky na priemyselné použitie; kazeín pre potravinársky priemysel; chemické prípravky na výrobu farbív; prípravky z mikroorganizmov, nie na lekárske a zverolekárske použitie; zemina do kvetnáčov; prípravky na kalenie kovov; kyselina glutámová na priemyselné použitie; čajové výťažky na výrobu farmaceutických prípravkov; čajové výťažky pre potravinársky priemysel; organické digestáty (hnojivá); čajové výťažky na výrobu kozmetických prípravkov; kolagén na priemyselné použitie; karbid kremičitý (surovina); pomocné látky (adjuvanciá), nie na lekárske alebo zverolekárske použitie; vitamíny na výrobu výživových doplnkov; vitamíny pre potravinársky priemysel; antioxidanty na použitie vo výrobnom procese; antioxidanty na výrobu kozmetických prípravkov; antioxidanty na výrobu farmaceutických prípravkov; antioxidanty na výrobu výživových doplnkov; proteíny na použitie vo výrobnom procese; proteíny na výrobu výživových doplnkov; proteíny pre potravinársky priemysel; dusičnan amónny; vitamíny na výrobu farmaceutických prípravkov; vitamíny na výrobu kozmetických prípravkov.

4 - Včelí vosk; denaturovaný lieh; alkohol (palivo); alkoholové palivá; papierové zapaľovacie pásky; drevené zapaľovacie triesky; podpaľovače; antracit; protišmykové prípravky na hnacie remene; sviečky na vianočné stromčeky; mazadlá na zbrane; zmesi na viazanie prachu; palivové drevo; drevené uhlie (palivo); sviečky (na svietenie); uhoľné brikety; rašelinové brikety (palivo); drevené brikety; palivové brikety; prchavé palivové zmesi; vosk z karnaubovej palmy; cerezín; uhlie (palivo); rašelina (palivo); palivá; tuky na obuv; vosky (surovina); vosky na remene; vosk na svietenie; vosk na priemyselné použitie; koks; minerálne palivá; mazadlá na remene; tuky na kožu; priemyselné tuky; oleje na odstraňovanie debnenia (pre stavebníctvo); loj; prípravky na odstraňovanie prachu; tuky na svietenie; plyn na svietenie; materiály na svietenie; mazacie oleje; benzín (palivo); petrolejový éter; ligroín; sviečkové knôty; vazelína na priemyselné použitie; motorová nafta; palivové plyny; sviatplyn; gazolín; grafit na mazanie; oleje z čiernouhoľného dechtu; decht z čierneho uhlia; oleje na konzervovanie muriva; zvlhčujúce oleje; rybí olej (nie potraviny); antiadhézne prípravky na kuchynský riad zo sójového oleja; kerozín, rafinovaný petrolej; mazacie tuky; lampové knôty; lignit; mazadlá; mazut; priemyselný repkový olej; nafta; priemyselný kostný olej; elain; ozokerit; parafín; surová alebo rafinovaná ropa; uhoľný prach (palivo); stearin; tuk z ovčej kože; lanolín; priemyselný slnečnicový olej; nočné lampičky (sviečky); xylol; xylén; odprašovacie zmesi; oleje na textil; motorové palivá; benzén; benzol; palivové oleje;

nechemické prísady do motorových palív; konzervačné prípravky na kožu (oleje a tuky); priemyselné oleje; stužené plyny (palivo); ricínový olej na priemyselné použitie; konzervačné oleje na kožu; olejové rezné kvapaliny; oleje do farieb; generátorový plyn; motorové oleje; parfumované sviečky; elektrická energia; etanol (palivo); práchno; zmesi na pohlcovanie prachu; benzín; palivá z biomasy.

8 - Brúsne nástroje; brúsne kamene; navliekače nití; ihlové pilníky; obťahovacie remene; šidlá; vyvrtávacie tyče (ručné nástroje); výstružníky; objímky výstružníkov; nadstavce na závitníky; maliarske špachtle; špachtle, stierky (ručné náradie); boxery (zbrane); hroty, špice, ostrie (časti ručných nástrojov a náradia); uhoľníky (ručné nástroje); nástroje a náradie na sťahovanie kože zvierat; prstencové závitorezné hlavy; oblúkové pily; bodné a sečné zbrane; ručné vyťahovače klincov; ručné zdviháky; bodáky; nožnice na strihanie fúzov a brady; ručné vrtáčky; drážkovacie dláta; dlabacie sekery; drážkovacie sekery; nástroje na značkovanie rôžneho statku; strihače, strihacie strojčeky na dobytok; vyťahovače klince (ručné nástroje); kamenárske alebo murárske kladivá; ocielky na brúsenie nožov; nitovacie kladivá (ručné nástroje); hoblíky (ručné nástroje); nožnice; pinzety (klieštiky); rydlá (ručné nástroje); čakany; kovové škárovačky; vreckové nožičky; kladivá na drvenie kameňa; lupienkové pily; obojručné nože; prierazníky; valchy (ručné nástroje); ručné nástroje na valchovanie; lovecké nože; rámy na ručné pily; pílký (ručné náradie); obuvnícke kopytá; kliešte na kučervenie vlasov; jedálenské príbory (nože, vidličky a lyžice); nožnice (veľké); čepele nožnic; perforovačky (ručné nástroje); vratidlá na závitníky; montážne kľúče (ručné nástroje); rohatky so západkou (ručné nástroje); rezače závitov (ručné nástroje); priebojníky; oselníky; sekery; vidličky; hoblíky; ručné nástroje a náradie (na ručný pohon); rezačky na zeleninu; kliešte na nechty; rezačky rúrok (ručné nástroje); rezačky; mäsiarske nože; nožiarsky tovar; ošerače na ovocie (ručné náradie); lyžice; lyžice (ručné náradie); obťahovacie remene na britvy; ručné ubíjačky zeminy; ručné zápustky, kovádlá; pečatidlá (ručné nástroje); ručné frézy; lopatky na sadenie alebo presádzanie; murárske hladidlá; prístroje na ničenie rastlinných škodcov na ručný pohon; sklenárske diamanty (časti ručných nástrojov); rozpínačky (ručné náradie); nástroje na ostrenie; ostriace nástroje; nástroje na ostrenie čepelí; nože na čistenie rýb od šupín; extirpátory (ručné nástroje); záhradnicke nožnice; záhradnicke nožnice (veľké); štepárske nože; nožnice na prerezávanie stromov; klieštiky; epilačné pinzety; šidlá na rozpletanie lán; tesárske vrtáky; razidlá (ručné nástroje); pedikúrové špravy; puzdrá na holiace potreby; žliabkovače (ručné nástroje); hrable; lopaty; rýle; fazetovače; kosy; krúžky na kosy; osly; osly na ostrenie kosy; žehličky (neelektrické ručné nástroje); razidlá; leštiace, hladiacie nástroje; nože do hoblíkov; kovové obrábacie nástroje; želiezka na vlasovú onduláciu; vypaľovacie želiezka (značkovače); nebožiece (ručné nástroje); pošvy na meče; kulmy na vlasy; nožnice na trávniky a živé ploty (ručné náradie); horolezecké čakany; duté dláta (ručné

nástroje); obušky; rytecké ihly; nože na kónské kopytá; nože na ovocie; štepárske nástroje; drážkové hoblíky; krájače na zeleninu; sekerky; sekáčiky a nože na mäso a zeleninu; sekáčiky (ručné nástroje); harpúny; tešly (tesárske sekery); krompáče; nože na otváranie ustríc; rozstrekovače insekticídov (ručné náradie); rozprašovače insekticídov (ručné náradie); záhradné náradie na ručný pohon; záhradnícke nožičky (žabky); zveráky (tesárske a stolárske); žiletky, čepele holiacich nástrojov; nože, pilové listy, radlice (ručné nástroje a náradie); čepele, nože (zbrane); pilové listy (časti ručných nástrojov); sochory; mačety; kyjanice; kladivá (ručné nástroje); mlaty, kyje; murárske kladivá (hrnaté s dlhou násadou); dláta, rydlá; napínadlá na kovové drôty a pásky (ručné nástroje); ručné nástroje na opletanie; misky na mince; trecie misky; nožnice na knôty; taštičky s holiacimi potrebami; dierovacie číslovačky; pilníky na nechty; otvárače na konzervy (nie elektrické); harpúny (rybárske náradie); čakany; tlčičky (ručné nástroje); klieštiky na cukor; upchávačky (ručné nástroje); jamkovače (ručné nástroje); lejacie panvy (ručné nástroje); hobľovacie nože; rašple (ručné nástroje); britvy, holiace strojčeky (elektrické aj neelektrické); klíny; kutáče; nitovačky (ručné nástroje); vojenské lopatky; motyky; plecie motyčky; držiačky na píľky; česáky (ručné nástroje); sekáče na konáre; kosáky; ručné náradie na stáchanie kvapalín; fazetovače (ručné náradie); závitníky (ručné nástroje); vrtáky (ručné nástroje); skrutkovače; ručné osekávače; korunkové vrtáky; nástroje na rezanie rúr; vrtáčky na ručný pohon; ručné poľnohospodárske náradie na ručný pohon; brúsky (ručné náradie); postrekovače na striekanie insekticídov; strieborné príbory (nože, vidličky a lyžice); vyorávače (ručné nástroje); nože; kliešte; pinzety; meče; šable; baranidlá (ručné nástroje); nástroje na predierkovanie lístkov; elektrické pilníky na nechty; leštičky na nechty (elektrické alebo neelektrické); luskáče na orechy; upínacie hlavy vrtákov (ručné nástroje); nožnice na strihanie vlasov (elektrické alebo neelektrické); vidly; kliešte na nechty (elektrické alebo neelektrické); nožnice na strihanie zvieracej srsti (ručné nástroje); ručné strojčeky na strihanie; žehličky; brúsne kotúče; pilníky (nástroje); pribojníky, dierovacie kliešte (ručné nástroje); sídlá (ručné nástroje); nástroje na rezanie, sekание, krájanie (ručné náradie); manikúrové súpravy; ručné pištole na vytlačanie tmeľu; ryhovače (ručné nástroje); škrabky (ručné nástroje); mlynčeky na mäso (ručné nástroje); škrabky (ručné nástroje); prístroje na prepichovanie uší; depilačné strojčeky (elektrické alebo neelektrické); elektrické manikúrové súpravy; zveráky; ručné pumpy; dýky; opasky, remene na nosenie náradia; krájače syrov (neelektrické); krájače na pizzu (neelektrické); páčidlá na poklopy; krájače vajec (neelektrické); klieštiky na očné riasy; pokosnice (stolárske pomôcky na pílenie uhlov); hrable na golfové ihriská; kozubové dúchadlá (ručné nástroje); prístroje na tetovanie; šmirgľové pilníky; rybárske lanká (ručné nástroje); kombinované kliešte (ručné nástroje); naberáčky na víno; stolové zveráky (ručné náradie); pištole na vytlačanie tesniacich a tmeliacich materiálov; napínadlá drôtov alebo kovových pásov

(ručné nástroje); nože pre domácich majstrov (skalpely); ručné vzduchové pumpy; keramické nože; papierové pilníky na nechty; ručné nástroje na brúsenie hrán lyží.

20 - Včelie úle; zobrazovacie tabule; plastové ozdoby na potraviny; jantár; vypchaté zvieratá; lôžka pre domáce zvieratá; búdky pre zvieratá chované v domácnosti; budy pre zvieratá chované v domácnosti; zvieracie pazúry, klepetá; krúžky na záclony; striebrené sklo (zrkadlové); príborníky; skrinky na lieky; nekovové káblové alebo rúrkové spojky; drevené sudy na odkaľovanie vína; veľrybia kosť (surovina alebo polotovary); bambus; lavičky (nábytok); rybárske koše; ohrádky pre dojčatá; kolisky; police na knihy; drevené cievky na nite, šijacie hodváby a priadze; drevené kostry postelí; drevené pásky; korkové fľaškové zátky; korkové zátky; prepravky na fľaše; rámy na vyšívanie; obruby, rámy na kefy; servírovacie stoly a pulty; zvieracie rohy; písacie stoly; kancelársky nábytok; krajčírskostojany; včelárske plásty; drevené rámy do úľov; nábytok; nekovové kohútiky na sudy; kartotékove skrinky (nábytok); priehradkové skrine; náhradky korytnačiny; kozubové zásteny (nábytok); rakvy; nekovové obloženia, ozdoby na rakvy; jelenie parohy; stoličky; sedadlá; chaise longue (typ čalúneného kresla); hlavové opierky (časti nábytku); stojany na klobúky; nakladacie palety (nekovové); ložná miera, obrysnica pre železničné vozne (nie kovové); závesy, pánty (nekovové); vystavovacie stojany; psie budy; vešiaky na odevy; police do registračných skriň (nábytok); kreslá; figuríny; nádrže na tekuté palivá (nekovové); komody, zásuvkové kontajnery, bielizníky; pulty; nekovové kontajnery; nekovové prepravné kontajnery; stoly; koral; nekovové podnosy; rohy (surovina alebo polotovary); nekovové rukoväte nožov; korozy (olejová palma); lôžkoviny okrem posteľnej bielizne; podušky; matrace; nekovové háčiky na vešiaky; nekovové kade; servírovacie stolíky; rysovacie stoly; dávkovače utierok (nekovové, upevnené); divány; dužný sudov; stolárske umelecké výrobky; korytnačina; lastúry ustríc; tyče k rastlinám alebo stromom; drevené alebo plastové rebríky; mobilné nekovové schody na nástup alebo výstup cestujúcich; školský nábytok; stoly pod písacie stroje; drevené alebo plastové pútače; nekovové matice; sépiolit; snímateľné kryty na drezy; plastové nádoby (obaly); slučky na záclony a závesy (nie textilné); posteľ; nekovové navijaky na navíjanie hadíc, nie mechanické; nekovové cievky na navíjanie hadíc, nie mechanické; tyče na upevnenie schodišťových kobercov; pracovné stoly, hoblice; police (samostatne stojaci nábytok); vtáčie klieťky, búdky; vejáre; nekovové rúčky na kosy; nekovové vrchnáky na nádoby; nekovové obloženie alebo ozdoby na nábytok; stojany na kvety (nábytok); podstavce na kvety; jasle (kŕmidlá); stojany na pušky; nekovové sudy; nekovové podstavce pod sudy; roletové valce; nekovové skrinky na mäso; nekovové vybavenie okien; nekovové posteľové vybavenie; nekovové dverové vybavenie; mäsiarsky klát; vľajkové žrde; latkové prepravky; obaly na odevy; nekovové poznávacie značky; nekovové registračné značky; slonovina (surovina alebo polotovary); kovový nábytok; ratan; no-

vinové stojany; stojany na časopisy; interiérové lamelové žalúzie alebo rolety; skrinky s umývadlom (nábytok); nemocničné postele; nekovové posteľové kolieska; závary (nekovové); stojany na knihy; rúčky a rukoväte na náradie (nekovové); prútené koše; stojany na vešanie kabátov; nekovové prepravné palety; nekovové manipulačné palety; nekovové schody; drevené časti nábytku; nekovové kolieska na nábytok; včelie plásty; bytové zariadenie (dekoračné predmety); pracovné stoly; perleť (surovina alebo polotovár); nekovové identifikačné štítky; domové čísla (nie kovové, nie svietiace); vtáky (preparované, vypchaté); vankúše; nafukovacie vankúše (nie na lekárske účely); slamníky; spletaná slama (okrem rohožíek); spletaná slama; slamené obruby; pekárske košíky; stojany na dáždnyky; paravány, zásteny (nábytok); nekovové háčiky na odevy; dekoračné koráľkové závesy; nekovové stanové kolíky; stolové dosky; dvierka na nábytok; kofajničky na záclony a závesy; nábytkové police; plastové lišty na nábytok; nádrže (nie kovové, nie murované); záclonové tyče; záclonové háčiky; záclonové šnúry; trstina (materiál na tkanie); rohovina (zvieracie kopytá); písacie stoly; zámky na vozidlá (nie kovové); kovové sedadlá; sofy; pohovky; rámy postelí; nekovové stavidlá (nie časti strojov); sochy z dreva, vosku, sadry alebo plastov; kovové stoly; toaletné stolíky; profily na obrazové rámy; police; zámky; zrkadlá; rozkladacie ležadlá; podhlavníky; trojnožky (nábytok); panely na vešanie kľúčov; stojany na taniere; prútený alebo košíkársky tovar; vitríny (nábytok); nafukovacie podušky (nie na lekárske účely); nafukovacie matrace (nie na lekárske účely); ambroidové tyčky; ambroidové platničky; umelecké diela z dreva, vosku, sadry alebo plastov; nádoby na miešanie maľty (nie kovové); nekovové debny; nekovové truhlice; nekovové rúčky na metly; zámočnícke stoly (nie kovové); nekovové súdky; obruče na sudy (nie kovové); podstavce, kostry, stojany na počítače; nekovové sudové zátky; tesniace uzávery okrem kovových; nekovové skrutky; nity okrem kovových; nekovové kolíky; nekovové skrutky; nekovové korunkové uzávery na fľašky; nekovové fľaškové uzávery; identifikačné náramky (nie kovové); pojazdné servírovacie stolíky; busty z dreva, vosku, sadry alebo plastov; nekovové káblové príchytky alebo svorky; rámy na obrazy; uhlové podpery na obrazové rámy; drevené alebo plastové debny; masážne stoly; hydrostatické lôžka (nie na lekárske účely); výpustné ventily z plastov; nekovové stenové kolíky; mušle (dekoriácia); spacie vaky na stanovanie; taburetky; plastové klapky alebo ventily vodovodné; drevené obaly na fľaše; drevené, voskové, sadrové alebo plastové figuríny; zámky okrem kovových a elektrických; kadernícke kreslá; nekovové tyče; nekovové koše; nekovové poštové schránky okrem murovaných; nekovové kotevné bôje; poťahy alebo obaly na šatstvo (na uskladnenie); vývesné štíty z dreva alebo plastov; vozíky (nábytok); bambusové záclony; skrinky na hračky; detské vysoké stoličky; detské chodúľky; reklamné nafukovacie predmety; plastové karty na otváranie dverí (nekódované, nie magnetické); sklenené tabule na zrkadlá; plastové kladky na rolety; stojan na pílenie; preliezačky

pre mačky; palice na nosenie bremien (váhy); stolíky pod počítače; pohrebné urny; dekoratívne zvonkohry; rolety z tkaného dreva (nábytkové vybavenie); opierky na knihy; podušky pre domáce zvieratá; okenné interiérové rolety (nábytkové vybavenie); nekovové kľučky na dvere; príručné toaletné zrkadielka; podložky do ohrádok pre dočkatá; stojany na uteráky (nábytok); nekovové držadlá, kľučky; nástenné prebaľovacie pulty; prebaľovacie podložky; nekovové zástrčky na dvere; papierové tienidlá; interiérové okenné clony z textilných materiálov; dverové zvonce (nekovové, neelektrické); samostatne stojace deliace priečky (nábytok); nekovové závitové uzávery na fľaše; nekovové dverové klopadlá; stojany (lavičky) na okružné píly (nábytok); nafukovacie nábytok; nekovové schodíky; nekovové vaňové držadlá; nekovové spojovacie objímky na potrubia; vitríny na vystavovanie šperkov; spacie podložky; nekovové krúžky na kľúče; nekovové dávkovače vreciek na psie výkaly, upevnené; dverové zarážky, nie kovové, nie gumené; okenné zarážky, nie kovové, nie gumené; nekovové zámkové zástrčky na okná; nekovové prvky na zatváranie okien; nekovové prvky na zatváranie dverí; nekovové skrinky na náradie (prázdne); nekovové debny na náradie (prázdne); police (nábytok).

21 - napájadlá; žľaby, válovy; oceľová vlna na čistenie; dosky na pranie; termosky na jedlo; pracháče na koberce (ručné nástroje); sklené ampulky (nádoby); kefy na zvieratá; krúžky na hydinu; dýzy polievacích hadíc; pomôcky na zavlažovanie, polievanie; kefy; kropidlá; polievacie kanvy; košíky na chlieb pre domácnosť; krúžky na vtáky; vaničky pre vtáky; metly; mechanické metly; sklené banky (nádoby); kade, putne; drevené putne; nádržky; súpravy kuchynského riadu; výtokové hubice; česadlá na zvieratá; nádobky na maslo (maselničky); poklopy na maslo; pívové poháre; sklenené nádoby (domáce potreby); poháre, šálky, hrnčeky na pitie; tepelnoizolačné nádoby na nápoje (termosky); zásobníky na papierové utierky; obaly na mydlá; dózy na čaj; misy; demižóny; obuváky; sklenené zátky; vývrtky (elektrické aj neelektrické); sklenené gule; fľaše; termosky; chladiace fľaše; otvárače na fľaše (elektrické aj neelektrické); kovové ražne na prípravu jedál; kefy na nechty; záchodové kefy; kefy na lampové sklo; kefárske výrobky; materiál na kefárske výrobky; vlasy na kefy a štetky; kadidelnice; kanvičky; podnosy (táčne); vtáčie klietky, voliéry; sitá pre domácnosť; tepelnoizolačné nádoby (termosky); karafy; držiaky na jedálne listky; kastroly; kovové drôtenky; sitá na popol pre domácnosť; keramické výrobky pre domácnosť; lapačky na muchy; kotlík (hrniec); kefy na obuv; kefy na kone; korytá na kŕmenie zvierat; hrebene na zvieratá; hrebene; handry na čistenie; čínsky porcelán; formy na pečenie (kuchynské náradie); leštičky na vosk (nie elektrické); šejkre, ručné mixéry; kotlíky na ohrievanie lepidla, gleja; sklenené nádoby; rohy na pitie; kozmetické pomôcky; cedidlá pre domácnosť; poháre na ovocie; stolné stojany na nože; uzávery na pokrievky; pokrievky na hrnce; poťahy na žehliace dosky (tvarované); napínače na kravaty; miešače okrem elektrických pre domácnosť; sitá pre domác-

nosť; krištál' (výrobky z krištáľového skla); formy na ľadové kocky; usne na leštenie; kuchynské hrnce; naberačky; formy na prípravu jedál; nástroje na čistenie na ručný pohon; špáradlá; vane na pranie; platne proti vyvretiu mlieka; kuchynské dosky na krájanie; riedke hrebene na rozčesávanie vlasov; poprašovače nie elektrické; stojany na žehličky; dekoratívne práškové sklo; tašky alebo kufríky na toaletné potreby; dávkovače toaletného papiera; dávkovače mydla; sifónové fľaše na sódobú vodu; smaltované sklo, nie pre stavebníctvo; napínadlá obuvi; lieviky; koreničky; špongie na umývanie; držiaky na špongie; prachovky na nábytok; sušiaci na bielizeň; textilné vedrá; puzdrá na hrebene; hrnčiarne výrobky; aranžérské držiaky na kvety a rastliny; kvetináče; šľahače pre domácnosť okrem elektrických; mopy; panvice na vyprážanie; kefy; lisy na ovocie pre domácnosť, nie elektrické; pohlcovače dymu pre domácnosť; ešusy (poľné jedálne nádoby); napínače na rukavice; formy na zákusky a koláčce; tabuľové sklo (surovina); čutory, cestovné fľaše; grily, rošty (potreby na opekanie); stojany na grily; štetky na decht s dlhou rúčkou; labutienky; sklo okrem stavebného (surovina alebo polotovary); lapače hmyzu; sklenená vlna (nie na izoláciu); hrnce, hrnčeky; misy na zeleninu; líčkové súpravy; kuchynské naberačky; majolika; kuchynské mlynčeky, nie elektrické; potreby pre domácnosť; lopatka a zmetáčik na omrvinky; sklenené mozaiky, nie pre stavebníctvo; ručné mlynčeky pre domácnosť; vlnený odpad na čistenie; podkladky (umelé vajcia); stojany na vajčička; mliečne sklo (opáľové sklo); opalizujúce sklo; drôtenky na čistenie; dosky na krájanie chleba; piknikové koše (s riadom); lisy na žehlenie nohavíc; papierové taniere; cedidlá; váľky na cesto; elektrické hrebene; lopatky na zákusky; pipety na víno; žehliace dosky; papierové podnosy na použitie v domácnosti; keramické pekáče, panvice; hubice na polievacie krhly; ručné mlynčeky na korenie; koreničky; leštiace stroje a zariadenia pre domácnosť okrem elektrických; leštiace prostriedky (okrem prípravkov z papiera a kameňa); prasacie štetiny; porcelán; vázy; držiaky na mydlo; nočníky; hrnčiarsky tovar; smetné nádoby; pudrenky; vedierka na ľad; chladiace nádoby; strúhadlá pre domácnosť; pasce na potkany; nádoby na použitie v domácnosti alebo v kuchyni; krúžky na obrúsky; šalátové misy; soľničky; kropsiace ružice na polievanie kvetov; jedálenské súpravy (riady); kuchynský riad na podávanie jedál; čajové súpravy (stolový riad); stojany na obrúsky; kovové strojčeky na prípravu zmrzliny a chladených nápojov; tanieriky pod šálky; lyžice na obúvanie, obuváky; polievkové misy; štetce na obočie; pasce na myši; porcelánové, keramické, kameninové alebo sklenené sochy; cukorničky; ozdobné stolové misy; šálky; napínače, napínadlá na oblečenie; čajníky; háčiky; sporiteľničky (nie kovové); toaletné pomôcky; urny; kuchynský riad (okrem príborov); rozprašovače na voňavky; sklo so zatavenými elektrickými vodičmi; maľované sklenené výrobky; sklo na automobilové okná (polotovary); hrnčeky; aerosólové dávkovače (nie na lekárske účely); porcelánové, keramické, kameninové alebo sklenené umelecké predmety; taniere; nízkotlakové autoklávy (nie

elektrické); tlakové hrnce (nie elektrické); šľahače (nie elektrické); ohrievače na detské fľaše (nie elektrické); štetky na holenie; stojany na štetky na holenie; prstencové svietniky; sklenené schránky; bonboniéry (prázdne); viacramenné svietniky; svietniky; kanvice (nie elektrické); čajové naparovacie sitká; zubné kefy; elektrické kefy (nie časti strojov); porcelánové, keramické, kameninové alebo sklenené busty; ozdobné črepníky (nie papierové); ručné kávové mlynčeky; kávové súpravy (stolový riad); kávové filtre (nie elektrické); kávovary (nie elektrické); tanieriky pod fľaše (nie papierové, nie prestieranie); drôtenky na použitie v kuchyni; fritézy (nie elektrické); prenosné chladničky (nie elektrické); ústne sprchy na čistenie zubov a masáž d'asiem; jehlica na čistenie; semiš na čistenie; leštiace zariadenia na čistenie topánok okrem elektrických; pokrievky na syr; koše pre domácnosť; podnosy pre domácnosť; bavlnený odpad na čistenie; príklopy na jedlo; trojnožky (kuchynské náradie); džbány; krčahy; kuchynské nádoby; kuchynský riad; potreby na prípravu jedál (nie elektrické); držiaky na špáradlá; elektrické zubné kefy; prístroje na odstraňovanie zápachu na osobné použitie; kefy na čistenie nádrží a nádob; porcelánové alebo sklenené vývesné štíty; špongie pre domácnosť; čističky peria; prachovky; sklenené vlákna (nie na textilie); sklenené vlákna (nie na izoláciu, nie na textilie); porcelánové, keramické, kameninové alebo sklenené figuríny (sošky); priadza zo sklenených vlákien (nie na textilie); kanvice na kávu (nie elektrické); cedidlá na čaj; flakóny; rukavice pre domácnosť; kanvy; súpravy karáf na olej a ocot; rukavice na leštenie; zhašadlá sviečok; prenosné detské vaničky; klietky pre zvieratá chované v domácnosti; handry na umývanie dlážky; kefy na umývanie riadu; bytové skleničky (na pestovanie rastlín); toaletné nádoby pre zvieratá chované v domácnosti; odpadové nádoby pre zvieratá chované v domácnosti; kremenné sklo (polotovary), nie pre stavebníctvo; formy na pečenie obľátok (nie elektrické); schránky na chlieb; paličky na jedenie; kúdel' na čistenie; štipce na bielizeň; koktailové tyčinky; vrecká na cukrovinky; formičky na vykrajovanie cesta (kuchynské náradie); schránky na keksy; papierové alebo plastové poháre; sklenené poháre; dentálne nite; záhradnícke rukavice; rajnice na pečenie, varenie (nie elektrické); izotermické vrecká; otočné podnosy (kuchynské náradie); škatuľky na desiatu; varechy; ručné strojčeky na rezance; krájače cesta; gumové zvony na čistenie odpadových potrubí; stierky (kuchynské náradie); abrazívne špongie na pokožku; lisy na cesnak (kuchynské náradie); jednorazové taniere; prstencové a tyčové vešiaky na uteráky; zásobníky na kotúčový toaletný papier; bytové akváriá; poklopy na bytové akváriá; bytové teráriá (viváriá); žmýkačky na mopy; odpadkové koše na papier; kvetináče; slamky na pitie; poklopy z textílií na udržanie teploty v čajníkoch; odličovacie pomôcky; elektrické zariadenia na príťahovanie a ničenie hmyzu; podložky na pečenie; napínadlá vysokej obuvi; cestovné, turistické fľaše; kozmetické špachtle; odkvapkávacie plechy (na grilovanie); muchoťapky; svietniky (poháriky); parné hrnce (nie elektrické); špongie na nanášanie líčidiel; kuchynské drviče

(nie elektrické); podložky pod horúce hrnce; kuchynské rukavice, chňapky; štetce na potieranie, pierka; podlievacie pipety (kuchynské náradie); rukavice na umývanie automobilov; kozmetické štetce; vedrá s košom na žmýkanie mopu; formy na pečenie kukuričných placiek (tortíl) (kuchynské náradie); kefy na rozotieranie lyžiarskeho vosku.

26 - Pracky na obuv; ihly; obuvnícke ihly; šijacie ihly; ihly do strojov na česanie vlny; knihárske ihly; plátacie ihly; sedlárske ihly; pletacie ihlice; odevné zipsy; pštosie perá (odevné doplnky); kostice do korzetov; stuhy do vlasov; falošné brady; sponky do vlasov; klobúkové ozdoby, nie z drahých kovov; bordúry, lemy, obruby (na odevy); lemovky; hříbiky na štopkanie; gombíky; patentné gombíky; elastické pásky na pridržiavanie rukávov; náramenné pásky; popruhy na vedenie detí; spony na traky; brošne (doplnky oblečenia); výšivky (galantéria); pracky na opasky; monogramy (značky na bielizeň); háčiky na obuv; šnúry do topánok; ozdoby na obuv, nie z drahých kovov; krúžky na diery na obuv; žemkové šnúry (stužkárske tovar); ozdoby do vlasov; vlásenky na tvarovanie účesov; štipce do vlasov; ihlice do vlasov; sietky na vlasy; umelé vlasy; vrkoče (zapletené vlasy); značky na bielizeň; výstuže golierov; stužky na odevy; háčiky na živôtky; schránky na šijacie potreby; šijacie náprstky; háčiky na ručné práce (háčkovanie); háčiky (galantéria); zipsy; vankúšiky na špendlíky; nepravý lem; girlandy; člnky na pletenie rybárskych sietí; umelé kvety; strapce; umelé ovocie; pletené šnúry; strapce (stužkárske tovar); čipky, krajky; umelé girlandy; žabó; vlnené šnúry; čipkárske tovar; čipky; značky na bielizeň (písmená); galantérny tovar okrem nití a priadzí; ozdobné flitre; umelé fúzy; očka na odevy; vtáče perie (odevné doplnky); trblietavé šnúry (stužkárske tovar); trblietavé lemovky na odevy; pásky (stužkárske tovar); flitre na odevy; ihelníky (vankúšiky na ihly); parochne; zúbkované lemovky; nažehľovacie záplaty na opravu textilných výrobkov; perie (odevné doplnky); brmbolce; volány na sukne a šaty; rozety (stužkárske tovar); volániky na odevy; zipsy na tašky; pracky na obuv; príčesky; navliekacie ihly; puzdrá na ihly; škatuľky na ihly; strieborné výšivky (galantéria); zlaté výšivky (galantéria); elastické pásky; lemovacie šnúry; pracky (odevné doplnky); háčiky na korzety; vence z umelých kvetov; špendlíky, ihlice okrem šperkov; odznaky na odevy, nie z drahých kovov; nažehľovacie ozdoby na textilné výrobky (galantéria); štartové čísla; ozdobné brošne; mašle do vlasov; čiapky na melírovanie vlasov; suché zipsy (galantéria); pásky, stuhy na vyznamenania; ramenné vypchávkové na odevy; sponky na nohavice pre cyklistov; lemovacie pásky na záclony; papierové natáčky; háčiky na koberce; perly, nie na výrobu šperkov; cievky na výšivkárske nite a pletacie priadze (nie časti strojov); pramienky na predlžovanie vlasov; ľudské vlasy; natáčky na vlasy; nášivky, aplikácie (galantéria); umelé rastliny; súpravy šijacích potrieb; entomologické špendlíky; vyšivacie ihly.

31 - Citrusové ovocie; riasy (potraviny alebo krmivo); škruvinové ovocie; zvieratá chované v zverincoch; živé zvieratá; krmivo pre zvieratá; stro-

my; vianočné stromčeky; kmene stromov; kríky; ovos; čerstvé bobuľové ovocie; soľ pre dobytok; čerstvá cvikla; otruby; nespílené drevo; drevené triesky na výrobu drevotriesky; drevo neočistené od kôry; nečistené kakaové bôby; cukrová trstina; nečistené plody rohovníka (svätôjanský chlieb); nesppracované obilie; čerstvé šampiňóny; šampiňónové podhubie na rozmnožovanie; pokrutiny; čerstvé gaštany; vápno (krmivo pre zvieratá); čakankové hľuzy; čakanka; psie sucháre; čerstvé citróny; škruvinové kakaových orechov; kokosové orechy; krmivo pre vtáky; repkové výlisky; čerstvé uhorky; chmeľové šišky; otrubová kĺmna zmes pre zvieratá; kopa; mákkyše (živé); čerstvá zelenina; čerstvá tekvica veľkoplodá; vence zo živých kvetov; násadové vajcia (na liahnutie); slama na mulčovanie (materiál na prikrytie pôdy); zvyšky z destilácie (krmivo pre zvieratá); mláto; úžitkové domáce zvieratá; prípravky na výkrm zvierat; ryžová múka (krmivo); čerstvá fazuľa; živé kvety; sušené kvety (na dekoráciu); peľ (surovina); seno; posilňujúce prípravky pre zvieratá; suché krmivo; krmivo pre dobytok; krmivo pre rožný statok; pšenica; čerstvé ovocie; prírodné trávniky; borievky (plody); klíčky semien na botanické použitie; zrno (obilie); zrno (krmivo pre zvieratá); zrno (osivo); semená na siatie; krúpy pre hydinu; čerstvé záhradné bylinky; rastliny; sadenice; chmeľ; kolové orechy; čerstvý hlávkový šalát; čerstvá šošovica; droždie pre zvieratá; surový korok; ľanová múčka (suché krmivo); podstielky pre zvieratá; rašelina (podstielka); kukurica; kukuričné výlisky pre dobytok; slad na výrobu piva a liehovín; matoliny (výlisky ovocia); čerstvé lieskové orechy; šrot pre zvieratá; ikry; vajčička priadky morušovej; kvetinové cibule; kvetinové hľuzy; čerstvá cibuľa; čerstvé olivy; pomaranče; jačmeň; žihľava; sėpiové kosti pre vtákov; slama (podstielka); slama (krmivo); palmové listy; palmy; kĺmne zmesi na výkrm hospodárskych zvierat; živé ryby; vinič (rastlina); borovicové šišky; paprika (rastlina); sušené rastliny na dekoráciu; čerstvý pór; čerstvý hrach; čerstvé zemiaky; prípravky pre nosnice; jadrové krmivo; konzumné korene; čerstvé hrozno; rebarbora; ružové kríky; raž; priadka morušová; nesppracovaný konzumný sezam; čerstvé hľuzovky; zvyšky po výrobe vína; živá hydina; algarovila (krmivo); mandle (ovocie); čerstvé arašidy; mleté arašidy pre zvieratá; arašidové výlisky pre zvieratá; vedľajšie produkty pri spracovní obilnín (krmivo pre zvieratá); vylisovaná cukrová trstina (surovina); živé rybárske návnaďy; raky (živé); kôrovce (živé); homáre (živé); mušle (stávka jedlá) (živé); ustrice (živé); krmivo pre zvieratá chované v domácnosti; surová kôra; langusty (živé); jedlé predmety na žuvanie pre zvieratá; nápoje pre zvieratá chované v domácnosti; rybia múčka na kŕmenie zvierat; nesppracovaná ryža; holotúrie (morské živočíchy) (živé); pieskovaný papier pre domáce zvieratá (podstielka); aromatizovaný piesok pre domáce zvieratá (podstielka); aloa pravá (rastlina); čerstvý špenát; ľanové semená (krmivo pre zvieratá); ľanová múčka (krmivo pre zvieratá); obilné klíčky (krmivo pre zvieratá); čerstvé artičoky; slede (živé); lososy (živé); sardinky (živé); tuniaky (živé);

čerstvý cesnak; čerstvá tekvica kričková; nespracované konzumné ľanové semená; ovocné aranžmány, nie na priamu konzumáciu.

(540)



(591) zelená

(731) FLORASYSTEM, s.r.o., Kamenná cesta 11, 010 01 Žilina, SK;

(210) 2343-2016

(220) 31.10.2016

10(511) 3, 9, 12, 25

(511) 3 - Parfúmy; voňavkárske výrobky.

9 - Okuliare proti oslepeniu svetlom; retiazky na okuliare; šnúrky na okuliare; okuliare; okuliarové šošovky; rámy na okuliare; puzdrá na okuliare; slnečné okuliare; okuliare na športovanie; 3D okuliare; inteligentné okuliare.

12 - Bicyklové stojany (súčasť bicyklov); smerovky na bicykle; stojany na bicykle (súčasť bicyklov); bicyklové reťaze; riadidlá na bicykle; plášte na bicyklové kolesá; ozubené kolesá, súkolesia na bicykle; bicyklové brzdy; bicyklové blatníky; ráfiky bicyklových kolies; bicyklové kľuky; bicyklové motory; náboje bicyklových kolies; bicyklové pedále; pumpy na bicyklové pneumatiky; špice na bicyklové kolesá; kolesá na bicykle; sedadlá na bicykle; bicyklové zvončeky; chrániče odevov na bicykle; bicyklové duše; bicyklové rámy; poťahy na sedadlá bicyklov a motocyklov; galusky na bicykle; koše na bicykle (nosiče batožiny); tašky na bicykle (nosiče batožiny); tašky na bicykle; zvončeky na bicykle; koložky.

25 - Oblečenie; odevy.

(540) **Antonio Fretta**

(731) AK HAŠČAKOVÁ, s.r.o., Mojmirova 8, 040 01 Košice, SK;

(210) 2347-2016

(220) 3.11.2016

10(511) 3, 14, 25, 35

(511) 3 - Kozmetické prípravky; ozdobné kozmetické obťažky.

14 - Klenotnícke výrobky z drahých kovov alebo kameňov a ich imitácie (bižutéria); jantárové šperky; amulety (klenotnícke výrobky); náramky (klenotnícke výrobky); hodinky; náramkové hodinky; prívesky (klenotnícke výrobky); brošne (klenotnícke výrobky); retiazky (klenotnícke výrobky); náhrdelníky (klenotnícke výrobky); retiazky z drahých kovov; šperky zo slonoviny; gagátové ozdoby; klenotnícke výrobky; klenoty; medailóny (klenotnícke výrobky); ozdoby (klenotnícke výrobky); perly (klenotnícke výrobky); prstene (klenotnícke výrobky); klobúkové ozdoby z drahých kovov; náušnice; ozdoby na obuv z drahých kovov; prívesky na kľúče (bižutéria); klenoty; šperky z emailovanej keramiky; šperkov-

nice; šperkárské uzávery; komponenty šperkov; cestovné obaly a puzdrá na šperky; kabošony na výrobu šperkov; krúžky na kľúče z drahých kovov; krabičky na šperky.

25 - Odevy; obuv; pokrývky hlavy; pančuchy; baretky; čiapky; pleteniny; vysoká obuv; nízke čizmy; šnurovacie topánky; pletené šály; krátke kabátiky; priliehavé čiapky; živôtky; korzety (spodná bielizeň); spodná bielizeň; klobúkové kostry; opasky (časť odevov); pletené šatky; župany; svetre; pulóvre; podvázky; podvázky na pančuchy; sáry čižiem; košeľe; košeľe s krátkym rukávom; oblečenie; klobúky; kožušiny (oblečenie); kostýmy; obleky; nohavice; vrchné ošate; rukavice; šatky; šály; plátenná obuv; kožušínové štóly; cylindre (klobúky); vesty; kabáty; nepremokavé odevy; legíny; pleteniny (oblečenie); sukne; športové tričká; dresy; papuče; peľeríny; kožušínové kabáty; plážové oblečenie; plážová obuv; pyžamá; šaty; dreváky; sandále; zvrchníky; kabátiky; bundy; saká; plavky; topánky; topánky na šport; športová obuv; členky (oblečenie); parky (teplé krátke kabáty s kapucňou); kombiné (spodná bielizeň); body (spodná bielizeň); šatky na krk; odevy z imitácií kože; kožené odevy; tričká; šály uviazané pod krkom; ponča; sarongy (veľké šatky na odievanie); legínsy; športové tielka; členkové topánky.

35 - Obchodné sprostredkovateľské služby s tovarom; maloobchodné a veľkoobchodné služby s tovarom uvedeným v triedach 3, 14 a 25 tohto zoznamu; maloobchodné a veľkoobchodné služby s tovarom uvedeným v triedach 3, 14 a 25 tohto zoznamu prostredníctvom internetu; predvádzanie tovaru; rozširovanie reklamných materiálov zákazníkom (letáky; prospekty; tlačoviny; vzorky) reklama; predvádzanie (služby modeliek) na reklamné účely a podporu predaja; marketingový prieskum; organizovanie obchodných alebo reklamných výstav; podpora predaja (pre tretie osoby); on line reklama na počítačovej komunikačnej sieti; prezentácia výrobkov v komunikačných médiách pre maloobchod; administratívne spracovanie obchodných objednávok; organizovanie módnych prehliadok na podporu predaja; marketing; optimalizácia internetových vyhľadávačov na podporu predaja; optimalizácia obchodovania na webových stránkach; obchodné sprostredkovateľské služby; poskytovanie obchodných informácií prostredníctvom webových stránok.

(540) **Kattiva**

(731) Kattiva Trends s.r.o., Ovsíštské námestie 1, 851 04 Bratislava, SK;

(740) Michalko Legal Counsel & Co. s.r.o., Bratislava, SK;

(210) 2348-2016

(220) 3.11.2016

10(511) 3, 14, 25, 35

(511) 3 - Kozmetické prípravky; ozdobné kozmetické obťažky.

14 - Klenotnícke výrobky z drahých kovov alebo kameňov a ich imitácie (bižutéria); jantárové šperky; amulety (klenotnícke výrobky); náramky (klenotnícke výrobky); hodinky; náramkové hodin-

ky; privesky (klenotnícke výrobky); brošne (klenotnícke výrobky); retiazky (klenotnícke výrobky); náhrdelníky (klenotnícke výrobky); retiazky z drahých kovov; šperky zo slonoviny; gagátové ozdoby; klenotnícke výrobky; klenoty; medailóny (klenotnícke výrobky); ozdoby (klenotnícke výrobky); perly (klenotnícke výrobky); prstene (klenotnícke výrobky); klobúkové ozdoby z drahých kovov; náušnice; ozdoby na obuv z drahých kovov; privesky na kľúče (bižutéria); klenoty; šperky z emailovanej keramiky; šperkovnice; šperkárské uzávery; komponenty šperkov; cestovné obaly a puzdrá na šperky; kabošony na výrobu šperkov; krúžky na kľúče z drahých kovov; krabičky na šperky.

25 - Odevy; obuv; pokrývky hlavy; pančuchy; baretky; čiapky; pleteniny; vysoká obuv; nízke čižmy; šnurovacie topánky; pletené šály; krátke kabátiky; priliehavé čiapky; živôtky; korzety (spodná bielizeň); spodná bielizeň; klobúkové kostry; opasky (časti odevov); pletené šatky; župany; svetre; pulóvre; podväzky; podväzky na pančuchy; sáry čižiem; košeľe; košeľe s krátkym rukávom; oblečenie; klobúky; kožušiny (oblečenie); kostýmy; obleky; nohavice; vrchné ošateenie; rukavice; šatky; šály; plátenná obuv; kožušínové štóly; cylindre (klobúky); vesty; kabáty; nepremokavé odevy; legíny; pleteniny (oblečenie); sukne; športové tričká, dresy; papuče; peleríny; kožušínové kabáty; plážové oblečenie; plážová obuv; pyžamá; šaty; dreváky; sandále; zvrchníky; kabátiky; bundy; saká; plavky; topánky; topánky na šport; športová obuv; členky (oblečenie); parky (teplé krátke kabáty s kapucňou); kombiné (spodná bielizeň); body (spodná bielizeň); šatky na krk; odevy z imitácií kože; kožené odevy; tričká; šály uviazané pod krkom; pončá; sarongy (veľké šatky na odievanie); leginsy; športové tielka; členkové topánky.

35 - Obchodné sprostredkovateľské služby s tovarom; maloobchodné a veľkoobchodné služby s tovarom uvedeným v triedach 3, 14 a 25 tohto zoznamu; maloobchodné a veľkoobchodné služby s tovarom uvedeným v triedach 3, 14 a 25 tohto zoznamu prostredníctvom internetu; predvádzanie tovaru; rozširovanie reklamných materiálov zákazníkom (letáky; prospekty; tlačoviny; vzorky) reklama; predvádzanie (služby modeliek) na reklamné účely a podporu predaja; marketingový prieskum; organizovanie obchodných alebo reklamných výstav; podpora predaja (pre tretie osoby); on line reklama na počítačovej komunikačnej sieti; prezentácia výrobkov v komunikačných médiách pre maloobchod; administratívne spracovanie obchodných objednávok; organizovanie módnych prehliadok na podporu predaja; marketing; optimalizácia internetových vyhľadávačov na podporu predaja; optimalizácia obchodovania na webových stránkach; obchodné sprostredkovateľské služby; poskytovanie obchodných informácií prostredníctvom webových stránok.

(540) Kattiva Trends

(731) Kattiva Trends s.r.o., Ovsíštské námestie 1, 851 04 Bratislava, SK;

(740) Michalko Legal Counsel & Co. s.r.o., Bratislava, SK;

(210) 2354-2016

(220) 3.11.2016

10(511) 16, 29, 30, 31, 32, 33, 35

(511) 16 - Baliaci papier; plastové bublinové fólie (na balenie); časopisy (periodiká); etikety okrem textilných; grafické vzory (tlačoviny); kalendáre; kartón; lepenka; lepenkové alebo papierové škatule; lepenkové alebo papierové obaly na fľaše; drevitá lepenka (papiernický tovar); obaly (papiernický tovar); papiernický tovar; periodické a neperiodické publikácie (tlačoviny); plagáty; prospekty; pútače z papiera alebo lepenky; reklamné tabule z papiera, kartónu alebo lepenky; tlačené reklamné materiály; baliace plastové fólie; papierové alebo plastové vrecká a tašky na balenie; katalógy.

29 - Vývary (bujóny); držky; klobásky, salámy, párky; mäso; konzervované mäso; mäsové výtlačky; polievky; prípravky na výrobu polievok; zeleninové šťavy na varenie; šunka; údeniny; zeleninové šaláty; vajcia; potravinárska želatína; nakladaná zelenina; nakladané uhorky; jablkový kompót; ovocné pyré; zeleninové pyré; konzervovaná zelenina; konzervy so zeleninou; konzervované ovocie; konzervy s ovocím; spracované arašidy; bravčová masť; džemy; ovocná dreň; konzervovaný hrach; zemiakové hranolčeky; krokety; kyslá kapusta; sušené hrozienka; hydina (mäso); potravinárske oleje a tuky; mlieko; mliečne výrobky; kondenzované sladené mlieko; jogurt; smotana (mliečne výrobky); sry; maslo; tukové nátierky na chlieb; konzervy s rybami; kyslá kapusta; zemiakové lupienky; margarín; marmelády; maslo; mlieko; mliečne výrobky; tofu; mrazené ovocie; mrazená zelenina; pečevňové paštety; ryby (neživé); rybie plátky (filé); konzervy s rybami; sardinky (neživé); sardely; paradajkový pretlak; lúpané semená; kompóty.

30 - Cukríky; pastilky (cukríky); bonbóny; fondán (cukrovinky); ovocné želé (cukrovinky); mäťové cukríky; cestá na koláče; müsli; čokoládové nápoje; pudinky; sladké drievko (cukrovinky); zmrzliny; žuvačky; pekárské droždie; prášok do pečiva; cestoviny; omáčky na cestoviny; droždie do cesta; chlieb; nekysnutý chlieb; pečivo (rožky); sucháre; káva; čaj; sladké a slané žemle; slané pečivo (kreker); krupica; kukuričná múka; lístkové cesto; obilninové vločky; kukuričné vločky; makaróny; potravinárska múka; výrobky z múky; prípravky z obilnín; ovsená múka; ovsené potraviny; múka z jačmeňa; potravinárske výrobky z kukuričnej múky; sójová múka; obilninové výrobky; ryža; marináda (chuťové prísady); korenie; koreniny; kuchynská soľ; cukor; majonézy; horčica; kečup; sójová omáčka; paradajková omáčka; ocot; zeleninové pyré (omáčky); konzervované záhradné bylinky (chuťové prísady).

31 - Citrusové ovocie; škrupinové ovocie; ovos; čerstvé egreše; čerstvá cvikla; čerstvé šampiňóny; čerstvé gaštany; čerstvé citróny; kokosové orechy; čerstvé uhorky; čerstvá zelenina; čerstvá tekvica; čerstvá fazuľa; živé kvety; čerstvé ovocie; borievky (plody); zno (obilie); čerstvé záhradné bylinky; čerstvý hlávkový šalát; čerstvá šošovica; kukurica; čerstvé lieskové oriešky; čerstvá cibuľa; pomaranče; sušené rastliny na dekoráciu; čerstvý pór; čerstvý hrach; čerstvé zemia-

ky; čerstvé hrozno; rebarbora; čerstvé hľuzovky; mandle (ovocie); čerstvé arašidy; čerstvý špenát; čerstvé artičoky; čerstvý cesnak.

32 - Nealkoholické nápoje; nealkoholické výťažky z ovocia; príchuť na výrobu nápojov; sirupy na výrobu nápojov; stolové vody; vody (nápoje); ovocné šťavy; pivo; pivové koktaily.

33 - Alkoholické nápoje (okrem piva); brandy; džin; likéry; rum; víno; vodka; alkoholické koktaily; destilované nápoje; alkoholické výťažky; liehoviny.

35 - Maloobchodné a veľkoobchodné služby s tovarmi uvedenými v triedach, 29, 30, 31, 32 a 33 tohto zoznamu; reklama; poskytovanie obchodných alebo podnikateľských informácií; predvádzanie (služby modeliek) na reklamné účely a podporu predaja; rozširovanie reklamných oznamov; rozširovanie reklamných materiálov zákazníkom (letáky, prospekty, tlačoviny, vzorky); spracovanie textov; vydávanie reklamných materiálov, reklamných zvukovo-obrazových záznamov a reklamných periodických a neperiodických publikácií; vydávanie a rozširovanie reklamných textov; vydávanie náborových textov; obchodný alebo podnikateľský prieskum; obchodný manažment a podnikové poradenstvo; prenájom predajných automatov; predvádzanie tovaru.

(540)



(731) dotcom.sk s.r.o., Prístavná 10, 821 09 Bratislava, SK;

(740) Belička Ivan, Ing., Banská Bystrica, SK;

(210) 2365-2016

(220) 7.11.2016

10(511) 35, 41, 42

(511) 35 - Reklama; online reklama na počítačovej komunikačnej sieti; rozhlasová reklama; televízna reklama; prenájom reklamného času v komunikačných médiách; prenájom reklamných plôch; prenájom reklamných materiálov; reklamné agentúry; zásielkové reklamné služby; aktualizovanie reklamných materiálov; vydávanie reklamných textov; spracovanie textov; grafická úprava tlačovín na reklamné účely; rozširovanie reklamných materiálov zákazníkom (letáky, prospekty, tlačoviny, vzorky); rozširovanie reklamných oznamov; rozširovanie vzoriek tovarov; prezentácia výrobkov v komunikačných médiách pre maloobchod; podpora predaja (pre tretie osoby); vzťahy s verejnosťou (public relations); marketingový prieskum; obchodný alebo podnikateľský prieskum; prieskum trhu; prieskum verejnej mienky; odborné obchodné alebo podnikateľské poradenstvo; poradenstvo pri organizovaní a riadení obchodnej činnosti; poradenstvo pri riadení podnikov; obchodné informácie a rady spotrebiteľom;

subdodávateľské služby (obchodné služby); vyhľadávanie sponzorov; fotokopirovacie služby; rozmnožovanie dokumentov; lepenie plagátov; predvádzanie tovaru; hospodárske (ekonomické) predpovede; obchodné odhady; zostavovanie štatistik; vyhľadávanie informácií v počítačových súboroch (pre tretie osoby); obchodné alebo podnikateľské informácie; komerčné informačné kancelárie; organizovanie obchodných alebo reklamných veľtrhov; organizovanie obchodných alebo reklamných výstav; zbieranie údajov do počítačových databáz; zoraďovanie údajov v počítačových databázach; správa počítačových súborov; poskytovanie obchodných informácií prostredníctvom webových stránok.

41 - Vydávanie kníh a časopisov; elektronická edičná činnosť v malom (DTP služby); písanie textov; formátovanie textov (nie na reklamné účely); vydávanie textov (okrem reklamných); online poskytovanie elektronických publikácií (bez možnosti kopírovania); online poskytovanie počítačových hier (z počítačových sietí); fotografické reportáže; organizovanie a vedenie seminárov; organizovanie a vedenie konferencií; organizovanie a vedenie kongresov; organizovanie a vedenie sympózií; organizovanie a vedenie koncertov; organizovanie predstavení (manažérske služby); organizovanie živých vystúpení; organizovanie a vedenie tvorivých dielní (výučba); organizovanie kultúrnych alebo vzdelávacích výstav; organizovanie vedomostných alebo zábavných súťaží; organizovanie športových súťaží; meranie času na športových podujatiach; informácie o výchove a vzdelávaní; poradenstvo pri voľbe povolania (v oblasti výchovy a vzdelávania); vyučovanie; vzdelávanie; školenia; koučovanie (školenie); individuálne vyučovanie; organizovanie a vedenie vzdelávacích fór s osobnou účasťou.

42 - Výskum a vývoj nových výrobkov (pre zákazníkov); tvorba softvéru; údržba počítačového softvéru; návrh počítačových systémov; analýzy počítačových systémov; počítačové programovanie; ochrana počítačov proti počítačovým vírusom; aktualizovanie počítačového softvéru; inštalácia počítačového softvéru; poradenstvo v oblasti počítačových programov; zhotovovanie kópií počítačových programov; grafické dizajnérstvo; tvorba a udržiavanie webových stránok (pre tretie osoby); obnovovanie počítačových databáz; hostovanie na počítačových stránkach (webových stránkach); poskytovanie internetových vyhľadávačov; poskytovanie softvéru prostredníctvom internetu (SaaS); poradenstvo v oblasti informačných technológií; zálohovanie údajov mimo pracoviska; uchovávanie elektronických údajov; poskytovanie informácií o počítačových technológiách a programovaní prostredníctvom webových stránok; poskytovanie počítačových technológií prostredníctvom internetu (cloud computing); externé poskytovanie služieb v oblasti informačných technológií; poradenstvo v oblasti počítačových technológií; vývoj počítačového softvéru s využitím prvkov umelej inteligencie; vývoj počítačového softvéru pre podnikateľov; navrhovanie, vývoj, poskytovanie a údržba softvéru pre podnikateľov.

(540) entrilion

(731) enprovia s.r.o., Štefánikova 22, 811 04 Bratislava, SK;

(740) Pavol Cvik - advokát, s.r.o., Bratislava, SK;

(210) 2380-2016

(220) 10.11.2016

10(511) 16, 33, 35

(511) 16 - Baliači papier; plastové bublinové fólie (na balenie); časopisy (periodiká); etikety okrem textilných; grafické vzory (tlačoviny); kalendáre; kartón, lepenka; lepenkové alebo papierové škatule; lepenkové alebo papierové obaly na fľaše; drevitá lepenka (papiernický tovar); obaly (papiernický tovar); papiernický tovar; periodické a neperiodické publikácie (tlačoviny); plagáty; prospekty; pútače z papiera alebo lepenky; reklamné tabule z papiera, kartónu alebo lepenky; tlačené reklamné materiály; baliace plastové fólie; papierové alebo plastové vrecká a tašky na balenie; katalógy.

33 - Alkoholické nápoje (okrem piva); brandy; džin; likéry; rum; víno; vodka; alkoholické koktaily; destilované nápoje; alkoholické výťažky; liehoviny.

35 - Maloobchodné a veľkoobchodné služby s alkoholickými nápojmi; reklama; poskytovanie obchodných alebo podnikateľských informácií; predvádzanie (služby modeliek) na reklamné účely a podporu predaja; rozširovanie reklamných oznamov; rozširovanie reklamných materiálov zákazníkom (letáky, prospekty, tlačoviny, vzorky); spracovanie textov; vydávanie reklamných materiálov, reklamných zvukovo-obrazových záznamov a reklamných periodických a neperiodických publikácií; vydávanie a rozširovanie reklamných textov; vydávanie náborových textov; obchodný alebo podnikateľský prieskum; obchodný manažment a podnikové poradenstvo; prenájom predajných automatov; predvádzanie tovaru.

(540)



(591) červená, oranžová, hnedá, čierna, biela

(731) LDK, s.r.o., 312, 935 81 Horné Turovce, SK;

(740) Belička Ivan, Ing., Banská Bystrica, SK;

(210) 2388-2016

(220) 10.11.2016

10(511) 43

(511) 43 - Rýchle občerstvenie (snackbary); cateringové služby; kaviarne (služby); lahôdkarstva (reštaurácie); mobilné stravovacie služby; pizzerie (služby); podávanie alkoholických nápojov; podávanie jedál a nápojov; pohostinstvá (služby);

príprava jedál a nápojov; príprava a poskytovanie jedál a nápojov na okamžitú konzumáciu; dodávanie hotových jedál a nápojov na objednávku (katering); šalátové bary (služby); služby barov ponúkajúcich šťavy (juice bar); služby bistier; kokteilmové bary (služby); služby možnosti odnesenia si jedla so sebou; služby ochutnávky vín (poskytovanie nápojov) nie na reklamné účely; zmrzlinárne (služby); zmluvné gastronomické služby; čajovne (služby); catering v kafetériách s rýchlym občerstvením; dodávanie hotových jedál a nápojov na bankety; dodávanie hotových jedál a nápojov pre koktailové oslavy; reštaurácie servírujúce čerstvo krájané pečené mäso.

(540)



(591) odtiene zelenej, oranžová

(731) EUNET s.r.o., Hospodárska 2266/5, 927 05 Šaľa - Veča, SK;

(740) JAKUBEK & PARTNERS, s.r.o., Bratislava, SK;

(210) 2408-2016

(220) 15.11.2016

10(511) 36, 43, 44

(511) 36 - Finančné analýzy; bankové služby priamo k zákazníkom (home banking); bankovníctvo; sprostredkovanie na burze cenných papierov; vydávanie cenín; úschova cenností; vydávanie cestovných šekov; klíring (bezhotovostné zúčtovávanie vzájomných pohľadávok a záväzkov); colné deklarácie (finančné služby); daňové odhady (služby); riadenie dôchodkových fondov; elektronický prevod kapitálu; finančné informácie; finančné odhady a oceňovanie (poisťovníctvo, bankovníctvo, nehnuteľnosti); finančné poradenstvo; finančné riadenie; finančné záruky; služby v oblasti finančnictva; finančný lízing; finančné záručné služby; bankové hypotéky; informácie o poistení; kapitálové investície; kancelárie zaoberajúce sa inkasovaním pohľadávok; konzultačné služby v oblasti poisťovníctva finančné konzultačné služby; kurzové záznamy na burze; likvidácia podnikov (finančné služby); správa nájomných domov; prenájom nehnuteľností; správa nehnuteľností; sprostredkovanie nehnuteľností; uzatváranie proti automobilovým nehodám; daňové odhady (služby); oceňovanie numizmatických zbierok; oceňovanie šperkov; oceňovanie starožitností; oceňovanie umeleckých diel; oceňovanie známkov; organizovanie dobročinných zbierok; organizovanie zbierok; overovanie šekov; platenie splátok; zdravotné poistenie; poistenie v námornej prepave; životné poistenie; uzatváranie poistiek; aktuárske služby (poistno-matematické); poradenstvo v oblasti poistenia; záložné pôžičky; pôžičky (finančné úvery); prenájom bytov; prenájom fariem; prenájom kancelárskych priestorov; elektronický prevod kapitálu; realitné kancelárie; služby sporiteľní; správcovstvo majetku (pre tretie osoby); sprostredkovanie poistenia; sprostred-

kovanie (maklérstvo); ubytovacie kancelárie (prenájom bývania); úschovné služby, úschova v bezpečnostných schránkach; spracovanie platieb debetnými kartami; úverové agentúry; uzatváranie poisťiek proti požiaru; vyberanie nájomného; vydávanie cenných papierov; vydávanie kreditných kariet; záložne; zmenárenské služby.

43 - Bary (služby); rýchle občerstvenie (snackbary); detské jasle; domovy dôchodcov; hotelierske služby; samoobslužné jedálne; závodné jedálne; kaviarne; poskytovanie pozemkov pre kempingy; motely (služby); penzióny; prechodné ubytovanie; poskytovanie prechodného ubytovania pre zvieratá; prázdninové tábory (ubytovacie služby); prenájom prednáškových sál; prenájom prenosných stavieb; požičiavanie stoličiek, stolov, obrusov a nápojového skla; požičiavanie turistických stanov; rezervácie ubytovania v hoteloch; dodávanie hotových jedál na objednávku do domu; reštauračné (stravovacie) služby; rezervácie ubytovania v penziónoch, rezervácie prechodného ubytovania; samoobslužné reštaurácie; turistické ubytovne; ubytovacie kancelárie (hotely, penzióny); prenájom prechodného ubytovania.

44 - Aranžovanie kvetov; aromaterapeutické služby; česanie a úprava zvierat; služby chiropraktikov; chov zvierat; detoxikácia toxikomanov; farmaceutické poradenstvo; fyzioterapia; letecké alebo pozemné rozptyľovanie hnojív a iných poľnohospodárskych chemikálií; implantovanie vlasov; kadernícke salóny; krvné banky (služby); parné kúpele (turecké kúpele); verejné kúpele (na hygienické účely); lekárske služby; liečenie stromov; manikúra; masáže; nemocnice (služby); ničenie buriny; ničenie škodcov (v poľnohospodárstve, záhradníctve a lesníctve); služby optikov; ošetrovateľské služby; plastická chirurgia; služby pôrodných asistentiek; prenájom poľnohospodárskych nástrojov a zariadení; psychologické služby; rastlinné škôlky; salóny krásy; sanatóriá; ničenie škodcov v poľnohospodárstve, záhradníctve a lesníctve; starostlivosť o čistotu zvierat chovaných v domácnosti; zubné lekárstvo; zdravotné strediská (služby) sanatóriá; tetovanie; údržba trávnikov; umelé oplodňovanie; sociálne útluky (hospice); zhotovovanie vencov; veterinárna pomoc; záhradkárske služby; služby záhradných architektov; záhradníctvo; zdravotné strediská; zdravotnícka starostlivosť; zotavovne; zotavovne pre rekonvalescentov.

(540) **Láskavý domov**

(731) DPD Services, a.s., Šulekova 2, 811 06 Bratislava, SK;

(210) **2438-2016**

(220) 18.11.2016

10(511) 32, 33, 43

(511) 32 - Pivo; minerálne a sytené vody a iné nealkoholické nápoje; ovocné nápoje a ovocné šťavy; mušty; nealkoholické mušty; sirupy a iné prípravky na výrobu nápojov.

33 - Víno; ovocné mušty (alkoholické); alkoholické nápoje okrem piva.

43 - Reštauračné (stravovacie) služby; kaviarne; barové služby; vínokúpele (služby); poskytovanie nápojov formou ochutnávok vín.

(540)



(731) myGrape s.r.o., Hlbinná 7C, 821 06 Bratislava, SK;

(740) Gajdošíková Zuzana, Ing., Bratislava, SK;

(210) **2440-2016**

(220) 22.11.2016

10(511) 43

(511) 43 - Samoobslužné reštaurácie; dodávanie hotových jedál a nápojov na objednávku (katering); kaviarne; samoobslužné jedálne; závodné jedálne; bary (služby); ozdobné vrezávanie ovocia a zeleniny; reštauračné (stravovacie) služby; prenájom prechodného ubytovania; penzióny; turistické ubytovne; hotelierske služby; rezervácie ubytovania v penziónoch; rezervácie ubytovania v hoteloch; rýchle občerstvenie (snackbary).

(540)



(591) zelená, červená

(731) ZLATÝ SHANGHAI s.r.o., Prievozska 14/a, 821 09 Bratislava, SK;

(740) Tiliščák Erik, Mgr., Bardejov, SK;

(210) **2441-2016**

(220) 21.11.2016

10(511) 6

(511) 6 - Práškové kovy; prášky z kovových zliatin; kovové pasty; pasty z kovových zliatin; ingoty z kovov a kovových zliatin; granuly z kovov a kovových zliatin.

(540) **KYMERÁ**

(731) SCM Metal Products, Inc., 2601 Weck Drive, 27709 Research Triangle Park, North Carolina, US;

(740) FAJNOR IP s.r.o., Bratislava, SK;

(210) **2448-2016**

(220) 21.11.2016

10(511) 18, 25, 35

(511) 18 - Koža (surovina alebo polotovary); koženka; surové kože; zvieracie kože; teľacia koža (surovina alebo polotovary); vypracované kože; koža jatočných zvierat; imitácie kože; moleskin (imitácia kože); kožené šnúrkové aktovky (kožená galantéria); školské tašky (aktovky); batohy, plecniaky; turistické plecniaky; horolezecké plecniaky; chlebníky; kufre; cestovné kufre; diplomatické kufriky; kufrik na toaletné potreby (prázdny); rúčky na kufre; kabelky; spoločenské kabelky; kabelkové rámy; náprsné tašky; tašky na náradie (prázdne); peňaženky; športové tašky; tašky na kolieskach; cestovné tašky; kožené cestovné tašky

(kožená galantéria); plážové tašky; cestovné obaly na odevy; kožené puzdrá na kľúče; puzdrá na kľúče; puzdrá na navštívenky; menovky na batožinu; torby; poľovnícke tašky (torby); kožené remene (sedlárske výrobky); kožené remienky; dáždníky; slnečníky; jelenica (nie na čistenie); kožušiny; kožené ozdoby na nábytok; oblečenie pre zvieratá; zvieracie náhubky; obojky pre zvieratá; postroje pre zvieratá; biče; kožené náramenné pásy; kožené vrecia a puzdrá na balenie; kožené vrecká a tašky na balenie; vaky na nosenie dojčiat; šatky na nosenie dojčiat; vulkanfibrové škatule; kožené alebo kožou potiahnuté škatule; kožené lepenky; sedlárske výrobky; vychádzkové palice.

25 - Obuv; topánky; tenisky (športová obuv); športová obuv; vysoká obuv, členkové topánky; šnurovacie topánky; celé topánky; topánky na šport; detská obuv; pracovná obuv; bežecká obuv; futbalová obuv (kopačky); štuple na kopačky; gymnastické cvičky; papuče; sandále; dreváky; plážová obuv; obuv na kúpanie; plátenná obuv; galoše; lyžiarska obuv; podpätky na obuv; lemy na podrážky obuvi (rámy); podošvy na obuv; vložky do topánok; sáry čižiem; zvršky topánok; kovové časti na obuv; protišmykové pomôcky na obuv; špičky na obuv; nánožníky, nie elektricky vyhrievané; pančuchy; pančuškové nohavice; pančuchy absorbujúce pot; gamaše; legíny; legínsy; ponožky; ponožky pohlcujúce pot; spodná bielizeň; odevy; konfekcia (odevy); vrchné ošatenie; pokrývky hlavy; opasky (časti odevov); opasky na doklady a peniaze (časti odevov); kožušiny (oblečenie); snímateľné goliere; čelenky (oblečenie); čiapky; priliehavé čiapky; šilty; čiapky so šiltom; baretky; chrániče uší proti chladu (pokrývky hlavy); oblečenie; športové tričká, dresy; telocvičné úbory; plavky; kožené odevy; odevy z imitácií kože; oblečenie pre motoristov; nepremokavé odevy; šatky, šály; vrecká na odevy; rukávniky; rukavice (časť oblečenia); lyžiarske rukavice; palčiaky.

35 - Maloobchodné a veľkoobchodné služby s obuvou, s koženou galantiériou, s odevmi a s ostatnými tovarmi uvedenými v triedach 18 a 25 tohto zoznamu; maloobchodné a veľkoobchodné služby s obuvou, s koženou galantiériou, s odevmi a s ostatnými tovarmi uvedenými v triedach 18 a 25 tohto zoznamu poskytované prostredníctvom internetu; kancelárie zaoberajúce sa dovozom a vývozom; analýzy nákladov; obchodné odhady; služby porovnávaní cien; správa spotrebiteľských vernostných programov; obchodná správa licencií výrobkov a služieb (pre tretie osoby); zásobovacie služby pre tretie osoby (nákup tovarov a služieb pre iné podniky); podpora predaja (pre tretie osoby); rozširovanie reklamných materiálov zákazníkom (letáky, prospekty, tlačoviny, vzorky); zásielkové reklamné služby; reklama; rozširovanie reklamných oznamov; online reklama na počítačovej komunikačnej sieti; grafická úprava tlačovín na reklamné účely; vydávanie reklamných textov; marketing; telemarketingové služby; obchodný alebo podnikateľský prieskum; predvádzanie tovaru; predvádzanie (služby modeliek) na reklamné účely a podporu predaja; organizovanie módných prehliadok na podporu predaja; organizovanie obchodných ale-

bo reklamných výstav; organizovanie obchodných alebo reklamných veľtrhov; prezentácia výrobkov v komunikačných médiách pre maloobchod; lepenie plagátov; prenájom billboardov; prenájom reklamných plôch; navrhovanie reklamných materiálov; prenájom reklamných materiálov; rozhlasová reklama; televízna reklama; tvorba reklamných filmov; fotokopírovacie služby; vyhľadávanie informácií v počítačových súboroch (pre tretie osoby); obchodné informácie a rady spotrebiteľom; odborné obchodné poradenstvo; správa počítačových súborov; administratívne spracovanie obchodných objednávok; zbieranie údajov do počítačových databáz; zoraďovanie údajov v počítačových databázach; aktualizácia a údržba údajov v počítačových databázach; obchodné sprostredkovateľské služby; obchodné alebo podnikateľské informácie; aranžovanie výkladov; prenájom predajných stánkov; optimalizácia internetových vyhľadávačov na podporu predaja; poskytovanie obchodných informácií prostredníctvom webových stránok; poskytovanie rád a informácií o uvedených službách prostredníctvom komunikačných médií, elektronickej pošty, SMS správ, počítačových sietí a internetu alebo verbálne.

(540)



(731) JOHN GARFIELD SK s.r.o., Mlynská 39, 052 01 Spišská Nová Ves, SK;

(740) Porubčan Róbert, Ing., Ivanka pri Dunaji, SK;

(210) 2449-2016

(220) 21.11.2016

10(511) 18, 25, 35

(511) 18 - Koža (surovina alebo polotovary); koženka; surové kože; zvieracie kože; teľacia koža (surovina alebo polotovary); vypracované kože; koža jatočných zvierat; imitácie kože; moleskin (imitácia kože); kožené šnúry; aktovky (kožená galantéria); školské tašky (aktovky); batohy, plecniaky; turistické plecniaky; horolezecké plecniaky; chlebníky; kufre; cestovné kufre; diplomatické kufriky; kufrik na toaletné potreby (prázdny); rúčky na kufre; kabelky; spoločenské kabelky; kabelkové rámy; náprsné tašky; tašky na narádie (prázdne); peňaženky; športové tašky; tašky na kolieskach; cestovné tašky; kožené cestovné tašky (kožená galantéria); plážové tašky; cestovné obaly na odevy; kožené puzdrá na kľúče; puzdrá na kľúče; puzdrá na navštívenky; menovky na batožinu; torby; poľovnícke tašky (torby); kožené remene (sedlárske výrobky); kožené remienky; dáždníky; slnečníky; jelenica (nie na čistenie); kožušiny; kožené ozdoby na nábytok; oblečenie pre zvieratá; zvieracie náhubky; obojky pre

zvieratá; postroje pre zvieratá; biče; kožené náramenné pásy; kožené vrecia a puzdrá na balenie; kožené vrecká a tašky na balenie; vaky na nosenie dojčiat; šatky na nosenie dojčiat; vulkanfibrové škatule; kožené alebo kožou potiahnuté škatule; kožené lepenky; sedlárske výrobky; vychádzkové palice.

25 - Obuv; topánky; tenisky (športová obuv); športová obuv; vysoká obuv, členkové topánky; šnurovacie topánky; celé topánky; topánky na šport; detská obuv; pracovná obuv; bežecká obuv; futbalová obuv (kopačky); štuple na kopačky; gymnastické cvičky; papuče; sandále; dreváky; plážová obuv; obuv na kúpanie; plátenná obuv; galoš; lyžiarska obuv; podpätky na obuv; lemy na podrážky obuvi (rámy); podošvy na obuv; vložky do topánok; sáry čižiem; zvršky topánok; kovové časti na obuv; protišmykové pomôcky na obuv; špičky na obuv; nánožníky, nie elektricky vyhrievané; pančuchy; pančuškové nohavice; pančuchy absorbujúce pot; gamaše; legíny; legínsy; ponožky; ponožky pohlcujúce pot; spodná bielizeň; odevy; konfekcia (odevy); vrchné ošatenie; pokrývky hlavy; opasky (časti odevov); opasky na doklady a peniaze (časti odevov); kožušiny (oblečenie); snímateľné goliere; čelenky (oblečenie); čiapky; priliehavé čiapky; šilty; čiapky so šiltom; baretky; chrániče uší proti chladu (pokrývky hlavy); oblečenie; športové tričká, dresy; telocvičné úbory; plavky; kožené odevy; odevy z imitácií kože; oblečenie pre motoristov; nepremokavé odevy; šatky, šály; vrecká na odevy; rukávniky; rukavice (časť oblečenia); lyžiarske rukavice; palčičky.

35 - Maloobchodné a veľkoobchodné služby s obuvou, s koženou galantériou, s odevmi a s ostatnými tovarmi uvedenými v triedach 18 a 25 tohto zoznamu; maloobchodné a veľkoobchodné služby s obuvou, s koženou galantériou, s odevmi a s ostatnými tovarmi uvedenými v triedach 18 a 25 tohto zoznamu poskytované prostredníctvom internetu; kancelárie zaoberajúce sa dovozom a vývozom; analýzy nákladov; obchodné odhady; služby porovnávania cien; správa spotrebiteľských vernostných programov; obchodná správa licencií výrobkov a služieb (pre tretie osoby); zásobovacie služby pre tretie osoby (nákup tovarov a služieb pre iné podniky); podpora predaja (pre tretie osoby); rozširovanie reklamných materiálov zákazníkom (letáky, prospekty, tlačoviny, vzorky); zásielkové reklamné služby; reklama; rozširovanie reklamných oznamov; online reklama na počítačovej komunikačnej sieti; grafická úprava tlačovín na reklamné účely; vydávanie reklamných textov; marketing; telemarketingové služby; obchodný alebo podnikateľský prieskum; predvádzanie tovaru; predvádzanie (služby modeliek) na reklamné účely a podporu predaja; organizovanie módnych prehliadok na podporu predaja; organizovanie obchodných alebo reklamných výstav; organizovanie obchodných alebo reklamných veľtrhov; prezentácia výrobkov v komunikačných médiách pre maloobchod; lepenie plagátov; prenájom bilbordov; prenájom reklamných plôch; navrhovanie reklamných materiálov; prenájom reklamných materiálov; rozhlasová reklama; televízna reklama; tvorba reklamných filmov; fotokopírovacie služby; vyhľadávanie informácií v počítačových súboroch (pre tretie osoby); obchodné informácie a rady spotrebiteľom; odborné obchodné poradenstvo; správa počítačových súborov; administratívne spracovanie obchodných objednávok; zbieranie údajov do počítačových databáz; zoraďovanie údajov v počítačových databázach; aktualizácia a údržba údajov v počítačových databázach; obchodné sprostredkovateľské služby; obchodné alebo podnikateľské informácie; aranžovanie výkladov; prenájom predajných stánkov; optimalizácia internetových vyhľadávačov na podporu predaja; poskytovanie obchodných informácií prostredníctvom webových stránok; poskytovanie rád a informácií o uvedených službách prostredníctvom komunikačných médií, elektronickej pošty, SMS správ, počítačových sietí a internetu alebo verbálne.

dávania informácií v počítačových súboroch (pre tretie osoby); obchodné informácie a rady spotrebiteľom; odborné obchodné poradenstvo; správa počítačových súborov; administratívne spracovanie obchodných objednávok; zbieranie údajov do počítačových databáz; zoraďovanie údajov v počítačových databázach; aktualizácia a údržba údajov v počítačových databázach; obchodné sprostredkovateľské služby; obchodné alebo podnikateľské informácie; aranžovanie výkladov; prenájom predajných stánkov; optimalizácia internetových vyhľadávačov na podporu predaja; poskytovanie obchodných informácií prostredníctvom webových stránok; poskytovanie rád a informácií o uvedených službách prostredníctvom komunikačných médií, elektronickej pošty, SMS správ, počítačových sietí a internetu alebo verbálne.

(540)

CHALLENGE
ACCEPTED

(731) JOHN GARFIELD SK s.r.o., Mlynská 39, 052 01 Spišská Nová Ves, SK;

(740) Porubčan Róbert, Ing., Ivanka pri Dunaji, SK;

(210) 2456-2016

(220) 24.11.2016

10(511) 32, 33, 35, 39, 41, 43

(511) 32 - Nealkoholické nápoje.

33 - Alkoholické nápoje okrem piva.

35 - Reklama; rozširovanie reklamných materiálov zákazníkom (letáky, prospekty, tlačoviny, vzorky); organizovanie obchodných alebo reklamných výstav; prenájom reklamných plôch; odborné obchodné riadenie umeleckých činností; administratívna správa hotelov; organizovanie obchodných alebo reklamných veľtrhov; organizovanie módnych prehliadok na podporu predaja.

39 - Sprevádzanie turistov; prenájom automobilov; turistické prehliadky (doprava); prenájom miest na parkovanie; prenájom vozidiel; osobná doprava; taxislužba; doručovanie kvetov.

41 - Zábava; školenia; divadelné predstavenia; služby kasín (hazardné hry); organizovanie a vedenie konferencií; organizovanie a vedenie kongresov; diskotéky (služby); organizovanie živých vystúpení; plánovanie a organizovanie večierok; organizovanie plesov; organizovanie predstavení (manažérske služby); organizovanie a vedenie koncertov; organizovanie módnych prehliadok na zábavné účely; prenájom športových plôch.

43 - Ubytovacie kancelárie (hotely, penzióny); dodávanie hotových jedál a nápojov na objednávku (katering); kaviarne; samoobslužné jedálne; prenájom prechodného ubytovania; penzióny; turistické ubytovne; hotelierske služby; reštauračné (stravovacie) služby; rezervácie ubytovania v penziónoch; rezervácie ubytovania v hoteloch;

samoobslužné reštaurácie; rýchle občerstvenie (snackbary); bary (služby); rezervácie prechodného ubytovania; prenájom prednáškových sál.

(540) verita

(731) verita, s.r.o., Miletičova 5B, 821 08 Bratislava - mestská časť Ružinov, SK;

(210) 2457-2016

(220) 24.11.2016

10(511) 11, 37

(511) 11 - Automatické kotly na biomasu; výhrevné kotly; vykurovacie zariadenia, vyhrievacie zariadenia.

37 - Inštalácie a opravy kotlov.

(540)

(591) čierna, zelená, červená

(731) VERNER SK, s.r.o, Klincová 37/B, 821 08 Bratislava, SK;

(740) Cicholes Štefan, Ing., Košice, SK;

(210) 2466-2016

(220) 24.11.2016

10(511) 44

(511) 44 - Salóny krásy – rybia pedikúra.

(540)

(591) biela, červená, tmavomodrá, modrá, svetlomodrá

(731) Print&Online Reklama, s.r.o., Poľná cesta 23, 930 21 Jahodná, SK;

(210) 2468-2016

(220) 24.11.2016

10(511) 38

(511) 38 - Telefonické služby; telefonická komunikácia; posielanie správ; prenos správ a obrazových informácií prostredníctvom počítačov; komunikácia prostredníctvom počítačových terminálov; komunikácia mobilnými telefónmi; telekonferenčné služby; poskytovanie telekomunikačných kanálov na telenákupy; poskytovanie priestoru na diskusiu na internete; hlasová odkazová služba; videokonferenčné služby; poskytovanie diskusných fór online; kontinuálny prenos dát (streaming); prenos videonahrávok na objednávku; prenos digitálnych súborov.

(540) visitele

(731) Travel.Sk s.r.o., Hviezdoslavovo námestie 7, 811 02 Bratislava, SK;

(210) 2474-2016

(220) 24.11.2016

10(511) 5

(511) 5 - Farmaceutické prípravky pre ľudí.

(540) NORAPARIDE

(731) NOVARTIS AG, , 4002 Basel, CH;

(740) Hörmann Tomáš, Ing., Bratislava, SK;

(210) 2475-2016

(220) 24.11.2016

10(511) 5

(511) 5 - Farmaceutické prípravky pre ľudí; lieky modulujúce kosť.

(540) FRIPARIDE

(731) NOVARTIS AG, , 4002 Basel, CH;

(740) Hörmann Tomáš, Ing., Bratislava, SK;

(210) 2477-2016

(220) 25.11.2016

10(511) 29, 30

(511) 29 - Mäso; ryby (neživé); hydina (mäso); zverina; mäsové výťažky; konzervovaná zelenina; varená zelenina; sušená zelenina; konzervované ovocie; dusené ovocie; kandizované ovocie; ovocné rôsoly; zaváraniny; vajcia; mlieko; mliečne výrobky; potravinárske oleje; pokrmové tuky.
30 - Káva; čaj; kakao; cukor; ryža; tapioka; ságo; kávové náhradky; múka; obilné klíčky (potraviny); obilninové výrobky určené na ľudskú výživu; chlieb; sucháre; sušienky, keksy; zákusky, koláče; mandľové pusinky (jemné pečivo); cukrovinky; zmrzliny; med; melasový sirup; droždie; prášok do pečiva; kuchynská soľ; horčica; korenie; ocot; omáčky (chuťové prísady); ľad (prírodný alebo umelý); ľad do nápojov.

(540)

(731) COMPAGNIE GERVAIS DANONE, 17 boulevard Haussmann, 75009 Paríž, FR;

(740) HKP Legal, s.r.o., Bratislava, SK;

(210) 2478-2016

(220) 1.12.2016

10(511) 9, 35, 36, 38, 41, 42

(511) 9 - Stroje na počítanie a triedenie peňazí; mincové mechanizmy; lístkové automaty; počítacie stroje; zariadenia na kontrolu frankovania; zariadenia na spracovanie údajov; počítačové pamäte; navigačné nástroje; počítače; nahraté počítačové programy; elektrické zariadenia proti krádežiam; zabezpečovacie zariadenia proti odcudzeniu; regis-

tračné pokladnice; magnetické identifikačné karty; magnetické disky; počítačové klávesnice; čipy (mikroprocesorové doštičky); počítačové operačné programy (nahraté); periférne zariadenia počítačov; počítačový softvér (nahraté počítačové programy); kódované magnetické karty; magnetické nosiče údajov; monitory (počítačový hardvér); čítacie zariadenia (zariadenia na spracovanie údajov); notebooky (prenosné počítače); počítačové programy (sťahovateľné); bankomaty; prenosné počítače; tašky na notebooky; obaly na notebooky; počítačové softvérové aplikácie (sťahovateľné); tablety (prenosné počítače); počítačový hardvér; ochranné fólie na obrazovky počítačov; karty s integrovanými obvody (pamäťové alebo mikroprocesorové).

35 - Poskytovanie obchodných alebo podnikateľských informácií; analýzy nákladov; rozširovanie reklamných oznamov; účtovníctvo; vedenie účtovných kníh; zostavovanie výpisov z účtov; rozširovanie reklamných materiálov zákazníkom (letáky, prospekty, tlačoviny, vzorky); aktualizovanie reklamných materiálov; dražby; prieskum trhu; obchodné odhady; obchodný alebo podnikateľský prieskum; poradenstvo pri organizovaní obchodnej činnosti; vydávanie reklamných textov; reklama; rozhlasová reklama; vzťahy s verejnosťou (public relations); televízna reklama; reklamné agentúry; poradenské služby pri riadení obchodnej činnosti; marketingový prieskum; správa počítačových súborov; odborné obchodné alebo podnikateľské poradenstvo; hospodárske (ekonomické) predpovede; organizovanie obchodných alebo reklamných výstav; obchodné alebo podnikateľské informácie; príprava miezd a výplatných listín; nábor zamestnancov; podpora predaja (pre tretie osoby); spracovanie textov; zbieranie údajov do počítačových databáz; zoraďovanie údajov v počítačových databázach; on line reklama na počítačovej komunikačnej sieti; služby porovnávania cien; obchodné informácie a rady spotrebiteľom; predplatné telekomunikačných služieb (pre tretie osoby); administratívne spracovanie obchodných objednávok; obchodná správa licencií výrobcov a služieb (pre tretie osoby); fakturácie; písanie reklamných textov; zostavovanie štatistík; grafická úprava tlačovín na reklamné účely; marketing; telemarketingové služby; telemarketingová reklama; optimalizácia internetových vyhľadávačov na podporu predaja; optimalizácia obchodovania na webových stránkach; platené reklamné služby typu „klikni sem“; obchodné sprostredkovateľské služby; vyjednávanie a uzatváranie obchodných transakcií pre tretie osoby; aktualizácia a údržba údajov v počítačových databázach; poskytovanie obchodných informácií prostredníctvom webových stránok; navrhovanie reklamných materiálov; indexovanie webových stránok na obchodné alebo reklamné účely; správa spotrebiteľských vernostných programov; písanie textov scenárov na reklamné účely; pomoc pri riadení obchodnej činnosti; poradenstvo pri riadení podnikov; pomoc pri riadení obchodných alebo priemyselných podnikov; rozširovanie vzoriek tovarov; poradenstvo pri organizovaní obchodnej činnosti; obchodný alebo podnikateľský výskum.

36 - Úrazové poistenie; platenie splátok; aktuárské služby (poistnomatematické); prenájom nehnuteľností; sprostredkovanie (maklérstvo); sprostredkovanie poistenia; poisťovníctvo; bankovníctvo; oceňovanie nehnuteľností; organizovanie dobročinných zbierok; zriaďovanie fondov; kapitálové investície; finančné záručné služby; vydávanie cestovných šekov; zmenárenské služby; klíring (bezhotovostné zúčtovávanie vzájomných pohľadávok a záväzkov); úschovné služby, úschova v bezpečnostných schránkach; organizovanie zbierok; pôžičky (finančné úvery); daňové odhady (služby); finančné odhady a oceňovanie (poisťovníctvo, bankovníctvo, nehnuteľnosti); faktoring; financovanie (služby); bankové hypotéky; služby sporiteľní; finančný lízing; obchodovanie na burze s cennými papiermi; životné poistenie; finančné analýzy; overovanie šekov; finančné poradenstvo; konzultačné služby v oblasti poisťovníctva; spracovanie platieb kreditnými kartami; spracovanie platieb debetnými kartami; elektronický prevod kapitálu; finančné informácie; informácie o poistení; vydávanie cenných papierov; úschova cenností; kurzové záznamy na burze; vydávanie kreditných kariet; služby v oblasti vyplácania dôchodkov; finančné sponzorstvo; bankové služby priamo k zákazníkovi (homebanking); záložné pôžičky; konzervatívne fondy (služby); sprostredkovanie na burze cenných papierov; poradenstvo v oblasti splácania dlhov; organizovanie financovania stavebných projektov; poskytovanie finančných informácií prostredníctvom webových stránok; investovanie do fondov; sprostredkovanie obchodu s akciami a obligáciami; poskytovanie zliav vo vybraných zariadeniach prostredníctvom členskej karty; finančné záruky; finančné riadenie.

38 - Posielanie správ; telefonické služby; telefonická komunikácia; komunikácia prostredníctvom počítačových terminálov; prenos správ a obrazových informácií prostredníctvom počítačov; elektronická pošta; výzvy (rádiom, telefónom alebo inými elektronickými komunikačnými prostriedkami); elektronické zobrazovanie tabule (telekomunikačné služby); poskytovanie priestoru na diskusiu na internete; poskytovanie prístupu do databáz; hlasová odkazová služba; on line posielanie pohľadníc; prenos digitálnych súborov; poskytovanie diskusných fór online; kontinuálny prenos dát (streaming); rádiová komunikácia.

41 - Organizovanie športových súťaží; plánovanie a organizovanie večierkov; organizovanie predstavení (manažérske služby); organizovanie a vedenie vzdelávacích fór s osobnou účasťou; organizovanie vedomostných alebo zábavných súťaží; požičovne kníh (knížnice).

42 - Počítačové programovanie; tvorba softvéru; aktualizovanie počítačového softvéru; údržba počítačového softvéru; analýzy počítačových systémov; návrh počítačových systémov; inštalácia počítačového softvéru; zálohovanie údajov mimo pracoviska; uchovávanie elektronických údajov; poskytovanie softvéru prostredníctvom internetu (SaaS).

(540)



- (591) žltá, oranžová, červená, sivá
 (731) PRVÁ PENZIJNÁ SPRÁVCOVSKÁ SPOLOČNOSŤ POŠTOVEJ BANKY, správ. spol., a. s., Dvořákovo nábrežie 4, 811 02 Bratislava, SK;
 (740) Filinová Jana, JUDr., Bratislava, SK;

(210) 2481-2016

(220) 25.11.2016

10(511) 3, 5, 18, 20, 21, 28, 31, 35, 39, 41

- (511) 3 - Kozmetické prípravky pre zvieratá; šampóny pre zvieratá chované v domácnosti; dezodoranty pre zvieratá chované v domácnosti.
 5 - Výživové doplnky pre zvieratá; plienky pre zvieratá chované v domácnosti.
 18 - Obojky pre zvieratá; oblečenie pre zvieratá; postroje pre zvieratá; vŕdzky pre zvieratá.
 20 - Lôžka pre domáce zvieratá; budy pre zvieratá chované v domácnosti; budy pre zvieratá chované v domácnosti; podušky pre domáce zvieratá.
 21 - Česadlá na zvieratá; hrebene na zvieratká; klietky pre zvieratá chované v domácnosti; toaletné nádoby pre zvieratá chované v domácnosti.
 28 - Hračky pre zvieratá chované v domácnosti.
 31 - Krmivo pre zvieratá; psie sucháre; krmivo pre vtáky; otrubová kŕmna zmes pre zvieratá; prípravky na výkrm zvierat; posilňujúce prípravky pre zvieratá; suché krmivo; podstielky pre zvieratá; šrot pre zvieratá; krmivo pre zvieratá chované v domácnosti; jedlé predmety na žuvanie pre zvieratá; nápoje pre zvieratá chované v domácnosti.
 35 - Maloobchodné a veľkoobchodné služby s chovateľskými potrebami a s tovarmi uvedenými v triedach 3, 5, 18, 20, 21, 28 a 31 tohto zoznamu; maloobchodné a veľkoobchodné služby s chovateľskými potrebami a s tovarmi uvedenými v triedach 3, 5, 18, 20, 21, 28 a 31 tohto zoznamu prostredníctvom internetu a telenákupu; obchodné sprostredkovateľské služby s chovateľskými potrebami a s tovarmi uvedenými v triedach 3, 5, 18, 20, 21, 28 a 31 tohto zoznamu; predvádzanie tovaru; rozširovanie vzoriek tovarov; reklama; prezentácia výrobkov v komunikačných médiách pre maloobchod; marketing; online reklama na počítačovej komunikačnej sieti.
 39 - Balenie tovarov; balenie darčiekov; skladovanie; uskladňovanie.
 41 - Gravírovanie; tlač; tlačené; obrusovanie.

(540)



- (591) žltá (CMYK: 0-40-100-0), sivá (CMYK: 4-16-20-43), zelená (CMYK: 80-40-90-0)
 (731) DotNet a.s., Kladnianska 84, 821 05 Bratislava, SK;

(210) 2482-2016

(220) 25.11.2016

10(511) 3, 5, 18, 20, 21, 28, 31, 35, 39, 41

- (511) 3 - Kozmetické prípravky pre zvieratá; šampóny pre zvieratá chované v domácnosti; dezodoranty pre zvieratá chované v domácnosti.
 5 - Výživové doplnky pre zvieratá; plienky pre zvieratá chované v domácnosti.
 18 - Obojky pre zvieratá; oblečenie pre zvieratá; postroje pre zvieratá; vŕdzky pre zvieratá.
 20 - Lôžka pre domáce zvieratá; budy pre zvieratá chované v domácnosti; budy pre zvieratá chované v domácnosti; podušky pre domáce zvieratá.
 21 - Česadlá na zvieratá; hrebene na zvieratká; klietky pre zvieratá chované v domácnosti; toaletné nádoby pre zvieratá chované v domácnosti.
 28 - Hračky pre zvieratá chované v domácnosti.
 31 - Krmivo pre zvieratá; psie sucháre; krmivo pre vtáky; otrubová kŕmna zmes pre zvieratá; prípravky na výkrm zvierat; posilňujúce prípravky pre zvieratá; suché krmivo; podstielky pre zvieratá; šrot pre zvieratá; krmivo pre zvieratá chované v domácnosti; jedlé predmety na žuvanie pre zvieratá; nápoje pre zvieratá chované v domácnosti.
 35 - Maloobchodné a veľkoobchodné služby s chovateľskými potrebami a s tovarmi uvedenými v triedach 3, 5, 18, 20, 21, 28 a 31 tohto zoznamu; maloobchodné a veľkoobchodné služby s chovateľskými potrebami a s tovarmi uvedenými v triedach 3, 5, 18, 20, 21, 28 a 31 tohto zoznamu prostredníctvom internetu a telenákupu; obchodné sprostredkovateľské služby s chovateľskými potrebami a s tovarmi uvedenými v triedach 3, 5, 18, 20, 21, 28 a 31 tohto zoznamu; predvádzanie tovaru; rozširovanie vzoriek tovarov; reklama; prezentácia výrobkov v komunikačných médiách pre maloobchod; marketing; online reklama na počítačovej komunikačnej sieti.
 39 - Balenie tovarov; balenie darčiekov; skladovanie; uskladňovanie.
 41 - Gravírovanie; tlač; tlačené; obrusovanie.

(540)



(591) žltá (CMYK: 0-40-100-0); sivá (CMYK: 4-16-20-43); červená (CMYK: 0-73-77-0)

(731) DotNet a.s., Kladnianska 84, 821 05 Bratislava, SK;

(210) 2490-2016

(220) 24.11.2016

10(511) 35

(511) 35 - Maloobchodné služby so železiarskym tovarom; maloobchodné služby s čistiacimi potrebami; maloobchodné služby s toaletnými potrebami; správa obchodných záležitostí maloobchodných predajní; maloobchodné služby s papierenskými výrobkami; maloobchodné služby s jednorazovými papierovými výrobkami; maloobchodné služby s bytovým zariadením; maloobchodné služby s čistiacimi prípravkami; maloobchodné služby so slávnostnou výzdobou; maloobchodné služby s hygienickými pomôckami pre ľudí; maloobchodné služby s kozmetickými pomôckami pre ľudí; poskytovanie pomoci v oblasti obchodnej činnosti pri prevádzkovaní franchisingových podnikov poskytovanie pomoci v oblasti obchodnej činnosti pri zakladaní franchisingových podnikov; poskytovanie obchodných informácií v oblasti franchisingu; obchodné riadenie maloobchodných predajní; správa obchodných záležitostí franchisingových podnikov; maloobchodné služby s cukrovinkami; maloobchodné služby s nealkoholickými nápojmi; maloobchodné služby s potravinami.

(540) 1EUROVNIK

(731) Rahim Malek Abadi, Čsl. Tankistov 7094/119, 841 06 Bratislava - m. č. Záhorská Bystrica, SK;

(740) JAKUBEK & PARTNERS, s.r.o., Bratislava, SK;

(210) 2501-2016

(220) 29.11.2016

10(511) 3, 5, 18, 20, 21, 28, 31, 35, 39, 40

(511) 3 - Kozmetické prípravky pre zvieratá; šampóny pre zvieratá chované v domácnosti; dezodoranty pre zvieratá chované v domácnosti.
5 - Výživové doplnky pre zvieratá; plienky pre zvieratá chované v domácnosti.
18 - Obojky pre zvieratá; oblečenie pre zvieratá; postroje pre zvieratá; vódzky pre zvieratá.
20 - Lôžka pre domáce zvieratá; budy pre zvieratá chované v domácnosti; budy pre zvieratá chované v domácnosti; podušky pre domáce zvieratá.

21 - Česadlá na zvieratá; hrebene na zvieratá; kliečky pre zvieratá chované v domácnosti; toaletné nádoby pre zvieratá chované v domácnosti.

28 - Hračky pre zvieratá chované v domácnosti.

31 - Krmivo pre zvieratá; psie sucháre; krmivo pre vtáky; otrubová krmna zmes pre zvieratá; prípravky na výkrm zvierat; posilňujúce prípravky pre zvieratá; suché krmivo; podstielky pre zvieratá; šrot pre zvieratá; krmivo pre zvieratá chované v domácnosti; jedlé predmety na žuvanie pre zvieratá; nápoje pre zvieratá chované v domácnosti.

35 - Maloobchodné a veľkoobchodné služby s chovateľskými potrebami a s tovarmi uvedenými v triedach 3, 5, 18, 20, 21,28 a 31 tohto zoznamu; maloobchodné a veľkoobchodné služby s chovateľskými potrebami a s tovarmi uvedenými v triedach 3, 5, 18, 20, 21,28 a 31 tohto zoznamu prostredníctvom internetu a telenákupu; obchodné sprostredkovateľské služby s chovateľskými potrebami a s tovarmi uvedenými v triedach 3, 5, 18, 20, 21,28 a 31 tohto zoznamu; predvádzanie tovaru; rozširovanie vzoriek tovarov; reklama; prezentácia výrobkov v komunikačných médiách pre maloobchod; marketing; online reklama na počítačovej komunikačnej sieti.

39 - Balenie tovarov; balenie darčiekov; skladovanie; uskladňovanie.

40 - Gravírovanie; tlač, tlačenie; obrusovanie.

(540)



(591) oranžová (CMYK 0-40-100-0), hnedá (CMYK 46-45-44-71), zelená (CMYK 80-40-90-0)

(731) DotNet a.s., Kladnianska 84, 821 05 Bratislava, SK;

(210) 2502-2016

(220) 29.11.2016

10(511) 3, 5, 18, 20, 21, 28, 31, 35, 39, 40

(511) 3 - Kozmetické prípravky pre zvieratá; šampóny pre zvieratá chované v domácnosti; dezodoranty pre zvieratá chované v domácnosti.

5 - Výživové doplnky pre zvieratá; plienky pre zvieratá chované v domácnosti.

18 - Obojky pre zvieratá; oblečenie pre zvieratá; postroje pre zvieratá; vódzky pre zvieratá.

20 - Lôžka pre domáce zvieratá; budy pre zvieratá chované v domácnosti; budy pre zvieratá chované v domácnosti; podušky pre domáce zvieratá.

21 - Česadlá na zvieratá; hrebene na zvieratá; kliečky pre zvieratá chované v domácnosti; toaletné nádoby pre zvieratá chované v domácnosti.

- 28 - Hračky pre zvieratá chované v domácnosti.
 31 - Krmivo pre zvieratá; psie sucháre; krmivo pre vtáky; otrubová kŕmna zmes pre zvieratá; prípravky na výkrm zvierat; posilňujúce prípravky pre zvieratá; suché krmivo; podstielky pre zvieratá; šrot pre zvieratá; krmivo pre zvieratá chované v domácnosti; jedlé predmety na žuvanie pre zvieratá; nápoje pre zvieratá chované v domácnosti.
 35 - Maloobchodné a veľkoobchodné služby s chovateľskými potrebami a s tovarmi uvedenými v triedach 3, 5, 18, 20, 21, 28 a 31 tohto zoznamu; maloobchodné a veľkoobchodné služby s chovateľskými potrebami a s tovarmi uvedenými v triedach 3, 5, 18, 20, 21, 28 a 31 tohto zoznamu prostredníctvom internetu a telenákupu; obchodné sprostredkovateľské služby s chovateľskými potrebami a s tovarmi uvedenými v triedach 3, 5, 18, 20, 21, 28 a 31 tohto zoznamu; predvádzanie tovaru; rozširovanie vzoriek tovarov; reklama; prezentácia výrobkov v komunikačných médiách pre maloobchod; marketing; online reklama na počítačovej komunikačnej sieti.
 39 - Balenie tovarov; balenie darčiekov; skladovanie; uskladňovanie.
 40 - Gravírovanie; tlač, tlačenie; obrusovanie.

(540)



- (591) oranžová (CMYK 0-40-100-0), hnedá (CMYK 46-45-44-71), červená (CMYK 0-73-77-0).
 (731) DotNet a.s., Kladnianska 84, 821 05 Bratislava, SK;

(210) 2511-2016

(220) 1.12.2016

10(511) 9, 35, 36, 38, 41, 42

- (511) 9 - Stroje na počítanie a triedenie peňazí; mincové mechanizmy; lístkové automaty; počítacie stroje; zariadenia na kontrolu frankovania; zariadenia na spracovanie údajov; počítačové pamäte; navigačné nástroje; počítače; nahraté počítačové programy; elektrické zariadenia proti krádežiam; zabezpečovacie zariadenia proti odcudzeniu; registračné pokladnice; magnetické identifikačné karty; magnetické disky; počítačové klávesnice; čipy (mikroprocesorové doštičky); počítačové operačné programy (nahraté); periférne zariadenia počítačov; počítačový softvér (nahraté počítačové programy); kódované magnetické karty; magnetické nosiče údajov; monitory (počítačový hardvér); čítacie zariadenia (zariadenia na spracovanie údajov); notebooky (prenosné počítače); počítačové programy (sťahovateľné); bankomaty;

prenosné počítače; tašky na notebooky; obaly na notebooky; počítačové softvérové aplikácie (sťahovateľné); tablety (prenosné počítače); počítačový hardvér; ochranné fólie na obrazovky počítačov; karty s integrovanými obvody (pamäťové alebo mikroprocesorové).

35 - Poskytovanie obchodných alebo podnikateľských informácií; analýzy nákladov; rozširovanie reklamných oznamov; účtovníctvo; vedenie účtovných kníh; zostavovanie výpisov z účtov; rozširovanie reklamných materiálov zákazníkom (letáky, prospekty, tlačoviny, vzorky); aktualizovanie reklamných materiálov; dražby; prieskum trhu; obchodné odhady; obchodný alebo podnikateľský prieskum; poradenstvo pri organizovaní obchodnej činnosti; vydávanie reklamných textov; reklama; rozhlasová reklama; vzťahy s verejnosťou (public relations); televízna reklama; reklamné agentúry; poradenské služby pri riadení obchodnej činnosti; marketingový prieskum; správa počítačových súborov; odborné obchodné alebo podnikateľské poradenstvo; hospodárske (ekonomické) predpovede; organizovanie obchodných alebo reklamných výstav; obchodné alebo podnikateľské informácie; príprava miezd a výplatných listín; nábor zamestnancov; podpora predaja (pre tretie osoby); spracovanie textov; zbieranie údajov do počítačových databáz; zoradovanie údajov v počítačových databázach; on line reklama na počítačovej komunikačnej sieti; služby porovnávania cien; obchodné informácie a rady spotrebiteľom; predplatné telekomunikačných služieb (pre tretie osoby); administratívne spracovanie obchodných objednávok; obchodná správa licencií výrobkov a služieb (pre tretie osoby); fakturácie; písanie reklamných textov; zostavovanie štatistík; grafická úprava tlačovín na reklamné účely; marketing; telemarketingové služby; telemarketingová reklama; optimalizácia internetových vyhľadávačov na podporu predaja; optimalizácia obchodovania na webových stránkach; platené reklamné služby typu „klikni sem“; obchodné sprostredkovateľské služby; vyjednanie a uzatváranie obchodných transakcií pre tretie osoby; aktualizácia a údržba údajov v počítačových databázach; poskytovanie obchodných informácií prostredníctvom webových stránok; navrhovanie reklamných materiálov; indexovanie webových stránok na obchodné alebo reklamné účely; správa spotrebiteľských vernostných programov; písanie textov scenárov na reklamné účely; pomoc pri riadení obchodnej činnosti; poradenstvo pri riadení podnikov; pomoc pri riadení obchodných alebo priemyselných podnikov; rozširovanie vzoriek tovarov; poradenstvo pri organizovaní obchodnej činnosti; obchodný alebo podnikateľský výskum.

36 - Úrazové poistenie; platenie splátok; aktuárské služby (poistnomatematické); prenájom nehnuteľností; sprostredkovanie (maklérstvo); sprostredkovanie poistenia; poisťovníctvo; bankovníctvo; oceňovanie nehnuteľností; organizovanie dobročinných zbierok; zriaďovanie fondov; kapitálové investície; finančné záručné služby; vydávanie cestovných šekov; zmenárenské služby; klíring (bezhotovostné zúčtovávanie vzájomných pohľadávok a záväzkov); úschovné služby; ús-

chova v bezpečnostných schránkach; organizovanie zbierok; pôžičky (finančné úvery); daňové odhady (služby); finančné odhady a oceňovanie (poisťovníctvo, bankovníctvo, nehnuteľnosti); faktoring; financovanie (služby); bankové hypotéky; služby sporiteľní; finančný lízing; obchodovanie na burze s cennými papiermi; životné poistenie; finančné analýzy; overovanie šekov; finančné poradenstvo; konzultačné služby v oblasti poisťovníctva; spracovanie platieb kreditnými kartami; spracovanie platieb debetnými kartami; elektronický prevod kapitálu; finančné informácie; informácie o poistení; vydávanie cenných papierov; úschova cenností; kurzové záznamy na burze; vydávanie kreditných kariet; služby v oblasti vyplácania dôchodkov; finančné sponzorstvo; bankové služby priamo k zákazníkom (home-banking); záložné pôžičky; konzervatívne fondy (služby); sprostredkovanie na burze cenných papierov; poradenstvo v oblasti splácania dlhov; organizovanie financovania stavebných projektov; poskytovanie finančných informácií prostredníctvom webových stránok; investovanie do fondov; sprostredkovanie obchodu s akciami a obligáciami; poskytovanie zliav vo vybraných zariadeniach prostredníctvom členskej karty; finančné záruky; finančné riadenie.

38 - Posielanie správ; telefonické služby; telefonická komunikácia; komunikácia prostredníctvom počítačových terminálov; prenos správ a obrazových informácií prostredníctvom počítačov; elektronická pošta; výzvy (rádiom, telefónom alebo inými elektronickými komunikačnými prostriedkami); elektronické zobrazovacie tabule (telekomunikačné služby); poskytovanie priestoru na diskusiu na internete; poskytovanie prístupu do databáz; hlasová odkazová služba; on line posielanie pohľadníc; prenos digitálnych súborov; poskytovanie diskusných fór online; kontinuálny prenos dát (streaming); rádiová komunikácia.

41 - Organizovanie športových súťaží; plánovanie a organizovanie večierok; organizovanie predstavení (manažérske služby); organizovanie a vedenie vzdelávacích fór s osobnou účasťou; organizovanie vedomostných alebo zábavných súťaží; požičovne kníh (knížnice).

42 - Počítačové programovanie; tvorba softvéru; aktualizovanie počítačového softvéru; údržba počítačového softvéru; analýzy počítačových systémov; návrh počítačových systémov; inštalácia počítačového softvéru; zálohovanie údajov mimo pracoviska; uchovávanie elektronických údajov; poskytovanie softvéru prostredníctvom internetu (SaaS).

(540)



(731) PRVÁ PENZIJNÁ SPRÁVCOVSKÁ SPOLOČNOSŤ POŠTOVEJ BANKY, správ. spol., a. s., Dvořákovo nábrežie 4, 811 02 Bratislava, SK;

(740) Filinová Jana, JUDr., Bratislava, SK;

(210) 2512-2016

(220) 1.12.2016

10(511) 9, 35, 36, 38, 41, 42

(511) 9 - Stroje na počítanie a triedenie peňazí; mincové mechanizmy; lístkové automaty; počítačacie stroje; zariadenia na kontrolu frankovania; zariadenia na spracovanie údajov; počítačové pamäte; navigačné nástroje; počítače; nahraté počítačové programy; elektrické zariadenia proti krádežiam; zabezpečovacie zariadenia proti odcudzeniu; registračné pokladnice; magnetické identifikačné karty; magnetické disky; počítačové klávesnice; čipy (mikroprocesorové doštičky); počítačové operačné programy (nahraté); periférne zariadenia počítačov; počítačový softvér (nahraté počítačové programy); kódované magnetické karty; magnetické nosiče údajov; monitory (počítačový hardvér); čítacie zariadenia (zariadenia na spracovanie údajov); notebooky (prenosné počítače); počítačové programy (sťahovateľné); bankomaty; prenosné počítače; tašky na notebooky; obaly na notebooky; počítačové softvérové aplikácie (sťahovateľné); tablety (prenosné počítače); počítačový hardvér; ochranné fólie na obrazovky počítačov; karty s integrovanými obvody (pamäťové alebo mikroprocesorové).

35 - Poskytovanie obchodných alebo podnikateľských informácií; analýzy nákladov; rozširovanie reklamných oznamov; účtovníctvo; vedenie účtovných kníh; zostavovanie výpisov z účtov; rozširovanie reklamných materiálov zákazníkom (letáky, prospekty, tlačoviny, vzorky); aktualizovanie reklamných materiálov; dražby; prieskum trhu; obchodné odhady; obchodný alebo podnikateľský prieskum; poradenstvo pri organizovaní obchodnej činnosti; vydávanie reklamných textov; reklama; rozhlasová reklama; vzťahy s verejnosťou (public relations); televízna reklama; reklamné agentúry; poradenské služby pri riadení obchodnej činnosti; marketingový prieskum; správa počítačových súborov; odborné obchodné alebo podnikateľské poradenstvo; hospodárske (ekonomické) predpovede; organizovanie obchodných alebo reklamných výstav; obchodné alebo podnikateľské informácie; príprava miedz a výplatných listín; nábor zamestnancov; podpora predaja (pre tretie osoby); spracovanie textov; zbieranie údajov do počítačových databáz; zoraďovanie údajov v počítačových databázach; on line reklama na počítačovej komunikačnej sieti; služby porovnávania cien; obchodné informácie a rady spotrebiteľom; predplatné telekomunikačných služieb (pre tretie osoby); administratívne spracovanie obchodných objednávok; obchodná správa licencií výrobkov a služieb (pre tretie osoby); fakturácie; písanie reklamných textov; zostavovanie štatistík; grafická úprava tlačovín na reklamné účely; marketing; telemarketingové služby; telemarketingová reklama; optimalizácia internetových vyhľadávačov na podporu predaja; optimalizácia obchodovania na webových stránkach; platené reklamné služby typu „klikni sem“; obchodné sprostredkovateľské služby; vyjednávanie a uzatváranie obchodných transakcií pre tretie osoby; aktualizácia a údržba údajov v počítačových databázach; poskytovanie obchodných informácií prostredníctvom webových stránok; navrhovanie reklamných materiálov; indexovanie webových

stránok na obchodné alebo reklamné účely; správa spotrebiteľských vernostných programov; písanie textov scenárov na reklamné účely; pomoc pri riadení obchodnej činnosti; poradenstvo pri riadení podnikov; pomoc pri riadení obchodných alebo priemyselných podnikov; rozširovanie vzoriek tovarov; poradenstvo pri organizovaní obchodnej činnosti; obchodný alebo podnikateľský výskum.

36 - Úrazové poistenie; platenie splátok; aktuárske služby (poistnomatematické); prenájom nehnuteľností; sprostredkovanie (maklérstvo); sprostredkovanie poistenia; poisťovníctvo; bankovníctvo; oceňovanie nehnuteľností; organizovanie dobročinných zbierok; zriaďovanie fondov; kapitálové investície; finančné záručné služby; vydávanie cestovných šekov; zmenárenské služby; klíring (bezhotovostné zúčtovávanie vzájomných pohľadávok a záväzkov); úschovné služby, úschova v bezpečnostných schránkach; organizovanie zbierok; pôžičky (finančné úvery); daňové odhady (služby); finančné odhady a oceňovanie (poisťovníctvo, bankovníctvo, nehnuteľnosti); faktoring; financovanie (služby); bankové hypotéky; služby sporiteľní; finančný lízing; obchodovanie na burze s cennými papiermi; životné poistenie; finančné analýzy; overovanie šekov; finančné poradenstvo; konzultačné služby v oblasti poisťovníctva; spracovanie platieb kreditnými kartami; spracovanie platieb debetnými kartami; elektronický prevod kapitálu; finančné informácie; informácie o poistení; vydávanie cenných papierov; úschova cenností; kurzové záznamy na burze; vydávanie kreditných kariet; služby v oblasti vyplácania dôchodkov; finančné sponzorstvo; bankové služby priamo k zákazníkom (homebanking); záložné pôžičky; konzervatívne fondy (služby); sprostredkovanie na burze cenných papierov; poradenstvo v oblasti splácania dlhov; organizovanie financovania stavebných projektov; poskytovanie finančných informácií prostredníctvom webových stránok; investovanie do fondov; sprostredkovanie obchodu s akciami a obligáciami; poskytovanie zliav vo vybraných zariadeniach prostredníctvom členskej karty; finančné záruky; finančné riadenie.

38 - Posielanie správ; telefonické služby; telefonická komunikácia; komunikácia prostredníctvom počítačových terminálov; prenos správ a obrazových informácií prostredníctvom počítačov; elektronická pošta; výzvy (rádiom, telefónom alebo inými elektronickými komunikačnými prostriedkami); elektronické zobrazovacie tabule (telekomunikačné služby); poskytovanie priestoru na diskusiu na internete; poskytovanie prístupu do databáz; hlasová odkazová služba; on line posielanie pohľadníc; prenos digitálnych súborov; poskytovanie diskusných fór online; kontinuálny prenos dát (streaming); rádiová komunikácia.

41 - Organizovanie športových súťaží; plánovanie a organizovanie večierok; organizovanie predstavení (manažérske služby); organizovanie a vedenie vzdelávacích fór s osobnou účasťou; organizovanie vedomostných alebo zábavných súťaží; požičovne kníh (knižnice).

42 - Počítačové programovanie; tvorba softvéru; aktualizovanie počítačového softvéru; údržba počítačového softvéru; analýzy počítačových systé-

mov; návrh počítačových systémov; inštalácia počítačového softvéru; zálohovanie údajov mimo pracoviska; uchovávanie elektronických údajov; poskytovanie softvéru prostredníctvom internetu (SaaS).

(540)



(731) PRVÁ PENZIJNÁ SPRÁVCOVSKÁ SPOLOČNOSŤ POŠTOVEJ BANKY, správ. spol., a. s., Dvořákovo nábrežie 4, 811 02 Bratislava, SK;

(740) Filinová Jana, JUDr., Bratislava, SK;

(210) 2513-2016

(220) 1.12.2016

10(511) 9, 35, 36, 38, 41, 42

(511) 9 - Stroje na počítanie a triedenie peňazí; mincové mechanizmy; lístkové automaty; počítaacie stroje; zariadenia na kontrolu frankovania; zariadenia na spracovanie údajov; počítačové pamäte; navigačné nástroje; počítače; nahraté počítačové programy; elektrické zariadenia proti krádežiam; zabezpečovacie zariadenia proti odcudzeniu; registračné pokladnice; magnetické identifikačné karty; magnetické disky; počítačové klávesnice; čipy (mikroprocesorové doštičky); počítačové operačné programy (nahraté); periférne zariadenia počítačov; počítačový softvér (nahraté počítačové programy); kódované magnetické karty; magnetické nosiče údajov; monitory (počítačový hardvér); čítacie zariadenia (zariadenia na spracovanie údajov); notebooky (prenosné počítače); počítačové programy (sťahovateľné); bankomaty; prenosné počítače; tašky na notebooky; obaly na notebooky; počítačové softvérové aplikácie (sťahovateľné); tablety (prenosné počítače); počítačový hardvér; ochranné fólie na obrazovky počítačov; karty s integrovanými obvody (pamäťové alebo mikroprocesorové).

35 - Poskytovanie obchodných alebo podnikateľských informácií; analýzy nákladov; rozširovanie reklamných oznamov; účtovníctvo; vedenie účtovných kníh; zostavovanie výpisov z účtov; rozširovanie reklamných materiálov zákazníkom (letáky, prospekty, tlačoviny, vzorky); aktualizovanie reklamných materiálov; dražby; prieskum trhu; obchodné odhady; obchodný alebo podnikateľský prieskum; poradenstvo pri organizovaní obchodnej činnosti; vydávanie reklamných textov; reklama; rozhlasová reklama; vzťahy s verejnosťou (public relations); televízna reklama; reklamné agentúry; poradenské služby pri riadení obchodnej činnosti; marketingový prieskum; správa počítačových súborov; odborné obchodné alebo podnikateľské poradenstvo; hospodárske (ekonomické) predpovede; organizovanie obchodných alebo reklamných výstav; obchodné alebo podnikateľské informácie; príprava miezd a výplatných listín; nábor zamestnancov; podpora predaja (pre tretie osoby); spracovanie textov; zbieranie údajov do počítačových databáz; zoraďovanie údajov v počítačových databázach; on line

reklama na počítačovej komunikačnej sieti; služby porovnávania cien; obchodné informácie a rady spotrebiteľom; predplatné telekomunikačných služieb (pre tretie osoby); administratívne spracovanie obchodných objednávok; obchodná správa licencií výrobkov a služieb (pre tretie osoby); fakturácie; písanie reklamných textov; zostavovanie štatistík; grafická úprava tlačovín na reklamné účely; marketing; telemarketingové služby; telemarketingová reklama; optimalizácia internetových vyhľadávačov na podporu predaja; optimalizácia obchodovania na webových stránkach; platené reklamné služby typu „klikni sem“; obchodné sprostredkovateľské služby; vyjednanie a uzatváranie obchodných transakcií pre tretie osoby; aktualizácia a údržba údajov v počítačových databázach; poskytovanie obchodných informácií prostredníctvom webových stránok; navrhovanie reklamných materiálov; indexovanie webových stránok na obchodné alebo reklamné účely; správa spotrebiteľských vernostných programov; písanie textov scenárov na reklamné účely; pomoc pri riadení obchodnej činnosti; poradenstvo pri riadení podnikov; pomoc pri riadení obchodných alebo priemyselných podnikov; rozširovanie vzoriek tovarov; poradenstvo pri organizovaní obchodnej činnosti; obchodný alebo podnikateľský výskum.

36 - Úrazové poistenie; platenie splátok; aktuárske služby (poistnomatematické); prenájom nehnuteľností; sprostredkovanie (maklérstvo); sprostredkovanie poistenia; poisťovníctvo; bankovníctvo; oceňovanie nehnuteľností; organizovanie dobročinných zbierok; zriaďovanie fondov; kapitálové investície; finančné záručné služby; vydávanie cestovných šekov; zmenárenské služby; klíring (bezhotovostné zúčtovávanie vzájomných pohľadávok a záväzkov); úschovné služby, úschova v bezpečnostných schránkach; organizovanie zbierok; pôžičky (finančné úvery); daňové odhady (služby); finančné odhady a oceňovanie (poisťovníctvo, bankovníctvo, nehnuteľnosti); faktoring; financovanie (služby); bankové hypotéky; služby sporiteľní; finančný lízing; obchodovanie na burze s cennými papiermi; životné poistenie; finančné analýzy; overovanie šekov; finančné poradenstvo; konzultačné služby v oblasti poisťovníctva; spracovanie platieb kreditnými kartami; spracovanie platieb debetnými kartami; elektronický prevod kapitálu; finančné informácie; informácie o poistení; vydávanie cenných papierov; úschova cenností; kurzové záznamy na burze; vydávanie kreditných kariet; služby v oblasti vyplácania dôchodkov; finančné sponzorstvo; bankové služby priamo k zákazníkom (homebanking); záložné pôžičky; konzervatívne fondy (služby); sprostredkovanie na burze cenných papierov; poradenstvo v oblasti splácania dlhov; organizovanie financovania stavebných projektov; poskytovanie finančných informácií prostredníctvom webových stránok; investovanie do fondov; sprostredkovanie obchodu s akciami a obligáciami; poskytovanie zliav vo vybraných zariadeniach prostredníctvom členskej karty; finančné záruky; finančné riadenie.

38 - Posielanie správ; telefonické služby; telefonická komunikácia; komunikácia prostredníctvom

počítačových terminálov; prenos správ a obrazových informácií prostredníctvom počítačov; elektronická pošta; výzvy (rádiom, telefónom alebo inými elektronickými komunikačnými prostriedkami); elektronické zobrazovacie tabule (telekomunikačné služby); poskytovanie priestoru na diskusiu na internete; poskytovanie prístupu do databáz; hlasová odkazová služba; on line posielanie pohľadníc; prenos digitálnych súborov; poskytovanie diskusných fór online; kontinuálny prenos dát (streaming); rádiová komunikácia.

41 - Organizovanie športových súťaží; plánovanie a organizovanie večierkov; organizovanie predstavení (manažérske služby); organizovanie a vedenie vzdelávacích fór s osobnou účasťou; organizovanie vedomostných alebo zábavných súťaží; požičovne kníh (knížnice).

42 - Počítačové programovanie; tvorba softvéru; aktualizovanie počítačového softvéru; údržba počítačového softvéru; analýzy počítačových systémov; návrh počítačových systémov; inštalácia počítačového softvéru; zálohovanie údajov mimo pracoviska; uchovávanie elektronických údajov; poskytovanie softvéru prostredníctvom internetu (SaaS).

(540)



(731) PRVÁ PENZIJNÁ SPRÁVCOVSKÁ SPOLOČNOSŤ POŠTOVEJ BANKY, správ. spol., a. s., Dvořákovo nábrežie 4, 811 02 Bratislava, SK;

(740) Filinová Jana, JUDr., Bratislava, SK;

(210) 2517-2016

(220) 29.11.2016

10(511) 32

(511) 32 - Minerálne vody (nápoje); nealkoholické nápoje.

(540) **MAGNESIA BOOM**

(731) Karlovarské minerální vody, a. s., Horova 3, 360 01 Karlovy Vary, CZ;

(740) TM & PATENT ATTORNEY NEUSCHL s.r.o., Bratislava, SK;

(210) 2518-2016

(220) 29.11.2016

10(511) 30, 43

(511) 30 - Káva; espresso káva; zrnková káva; mletá káva; káva bez kofeínu; kávové nápoje.

43 - Kaviarenské služby; kafetérie.

(540) **Našartovaná šálka kávy**

(731) ŠKODOVKA s.r.o., Medená 91/4, 811 02 Bratislava, SK;

(740) JAKUBEK & PARTNERS, s.r.o., Bratislava, SK;

(210) 2521-2016

(220) 2.12.2016

10(511) 9, 35, 36, 38, 41, 42

(511) 9 - Stroje na počítanie a triedenie peňazí; mincové mechanizmy; lístkové automaty; počítaacie stroje; zariadenia na kontrolu frankovania; zariadenia na spracovanie údajov; počítačové pamäte; navigačné nástroje; počítače; nahraté počítačové programy; elektrické zariadenia proti krádežiam; zabezpečovacie zariadenia proti odcudzeniu; registračné pokladnice; magnetické identifikačné karty; magnetické disky; počítačové klávesnice; čipy (mikroprocesorové doštičky); počítačové operačné programy (nahraté); periférne zariadenia počítačov; počítačový softvér (nahraté počítačové programy); kódované magnetické karty; magnetické nosiče údajov; monitory (počítačový hardvér); čítacie zariadenia (zariadenia na spracovanie údajov); notebooky (prenosné počítače); počítačové programy (sťahovateľné); bankomaty; prenosné počítače; tašky na notebooky; obaly na notebooky; počítačové softvérové aplikácie (sťahovateľné); tablety (prenosné počítače); počítačový hardvér; ochranné fólie na obrazovky počítačov; karty s integrovanými obvody (pamäťové alebo mikroprocesorové).

35 - Poskytovanie obchodných alebo podnikateľských informácií; analýzy nákladov; rozširovanie reklamných oznamov; účtovníctvo; vedenie účtovných kníh; zostavovanie výpisov z účtov; rozširovanie reklamných materiálov zákazníkom (letáky, prospekty, tlačoviny, vzorky); aktualizovanie reklamných materiálov; dražby; prieskum trhu; obchodné odhady; obchodný alebo podnikateľský prieskum; poradenstvo pri organizovaní obchodnej činnosti; vydávanie reklamných textov; reklama; rozhlasová reklama; vzťahy s verejnosťou (public relations); televízna reklama; reklamné agentúry; poradenské služby pri riadení obchodnej činnosti; marketingový prieskum; správa počítačových súborov; odborné obchodné alebo podnikateľské poradenstvo; hospodárske (ekonomické) predpovede; organizovanie obchodných alebo reklamných výstav; obchodné alebo podnikateľské informácie; príprava miezd a výplatných listín; nábor zamestnancov; podpora predaja (pre tretie osoby); spracovanie textov; zbieranie údajov do počítačových databáz; zoraďovanie údajov v počítačových databázach; on line reklama na počítačovej komunikačnej sieti; služby porovnávania cien; obchodné informácie a rady spotrebiteľom; predplatné telekomunikačných služieb (pre tretie osoby); administratívne spracovanie obchodných objednávok; obchodná správa licencií výrobkov a služieb (pre tretie osoby); fakturácie; písanie reklamných textov; zostavovanie štatistik; grafická úprava tlačovín na reklamné účely; marketing; telemarketingové služby; telemarketingová reklama; optimalizácia internetových vyhľadávačov na podporu predaja; optimalizácia obchodovania na webových stránkach; platené reklamné služby typu „klikni sem“; obchodné sprostredkovateľské služby; vyjednávanie a uzatváranie obchodných transakcií pre tretie osoby; aktualizácia a údržba údajov v počítačových databázach; poskytovanie obchodných informácií prostredníctvom webových stránok; navrhovanie reklamných materiálov; indexovanie webových

stránok na obchodné alebo reklamné účely; správa spotrebiteľských vernostných programov; písanie textov scenárov na reklamné účely; pomoc pri riadení obchodnej činnosti; poradenstvo pri riadení podnikov; pomoc pri riadení obchodných alebo priemyselných podnikov; rozširovanie vzoriek tovarov; poradenstvo pri organizovaní obchodnej činnosti; obchodný alebo podnikateľský výskum.

36 - Úrazové poistenie; platenie splátok; aktuárske služby (poistnomatematické); prenájom nehnuteľností; sprostredkovanie (maklérstvo); sprostredkovanie poistenia; poisťovníctvo; bankovníctvo; oceňovanie nehnuteľností; organizovanie dobročinných zbierok; zriaďovanie fondov; kapitálové investície; finančné záručné služby; vydávanie cestovných šekov; zmenárenské služby; klíring (bezhotovostné zúčtovávanie vzájomných pohľadávok a záväzkov); úschovné služby, úschova v bezpečnostných schránkach; organizovanie zbierok; pôžičky (finančné úvery); daňové odhady (služby); finančné odhady a oceňovanie (poisťovníctvo, bankovníctvo, nehnuteľnosti); faktoring; financovanie (služby); bankové hypotéky; služby sporiteľní; finančný lízing; obchodovanie na burze s cennými papiermi; životné poistenie; finančné analýzy; overovanie šekov; finančné poradenstvo; konzultačné služby v oblasti poisťovníctva; spracovanie platieb kreditnými kartami; spracovanie platieb debetnými kartami; elektronický prevod kapitálu; finančné informácie; informácie o poistení; vydávanie cenných papierov; úschova cenností; kurzové záznamy na burze; vydávanie kreditných kariet; služby v oblasti vyplácania dôchodkov; finančné sponzorstvo; bankové služby priamo k zákazníkovi (homebanking); záložné pôžičky; konzervatívne fondy (služby); sprostredkovanie na burze cenných papierov; poradenstvo v oblasti splácania dlhov; organizovanie financovania stavebných projektov; poskytovanie finančných informácií prostredníctvom webových stránok; investovanie do fondov; sprostredkovanie obchodu s akciami a obligáciami; poskytovanie zliav vo vybraných zariadeniach prostredníctvom členskej karty; finančné záruky; finančné riadenie.

38 - Posielanie správ; telefonické služby; telefonická komunikácia; komunikácia prostredníctvom počítačových terminálov; prenos správ a obrazových informácií prostredníctvom počítačov; elektronická pošta; výzvy (rádiom, telefónom alebo inými elektronickými komunikačnými prostriedkami); elektronické zobrazovacie tabule (telekomunikačné služby); poskytovanie priestoru na diskusiu na internete; poskytovanie prístupu do databáz; hlasová odkazová služba; on line posielanie pohľadníc; prenos digitálnych súborov; poskytovanie diskusných fór online; kontinuálny prenos dát (streaming); rádiová komunikácia.

41 - Organizovanie športových súťaží; plánovanie a organizovanie večierkov; organizovanie predstavení (manažérske služby); organizovanie a vedenie vzdelávacích fór s osobnou účasťou; organizovanie vedomostných alebo zábavných súťaží; požičovne kníh (knižnice).

42 - Počítačové programovanie; tvorba softvéru; aktualizovanie počítačového softvéru; údržba počítačového softvéru; analýzy počítačových sys-

témov; návrh počítačových systémov; inštalácia počítačového softvéru; zálohovanie údajov mimo pracoviska; uchovávanie elektronických údajov; poskytovanie softvéru prostredníctvom internetu (SaaS).

(540)



(731) Dôchodková správcovská spoločnosť Poštovej banky, d.s.s., a.s., Dvořákovo nábrežie 4, 811 02 Bratislava, SK;

(740) Filinová Jana, JUDr., Bratislava, SK;

(210) 2522-2016

(220) 2.12.2016

10(511) 9, 35, 36, 38, 41, 42

(511) 9 - Stroje na počítanie a triedenie peňazi; mincové mechanizmy; lístkové automaty; počítacie stroje; zariadenia na kontrolu frankovania; zariadenia na spracovanie údajov; počítačové pamäte; navigačné nástroje; počítače; nahraté počítačové programy; elektrické zariadenia proti krádežiam; zabezpečovacie zariadenia proti odcudzeniu; registračné pokladnice; magnetické identifikačné karty; magnetické disky; počítačové klávesnice; čipy (mikroprocesorové doštičky); počítačové operačné programy (nahraté); periférne zariadenia počítačov; počítačový softvér (nahraté počítačové programy); kódované magnetické karty; magnetické nosiče údajov; monitory (počítačový hardvér); čítacie zariadenia (zariadenia na spracovanie údajov); notebooky (prenosné počítače); počítačové programy (sťahovateľné); bankomaty; prenosné počítače; tašky na notebooky; obaly na notebooky; počítačové softvérové aplikácie (sťahovateľné); tablety (prenosné počítače); počítačový hardvér; ochranné fólie na obrazovky počítačov; karty s integrovanými obvodmi (pamäťové alebo mikroprocesorové).

35 - Poskytovanie obchodných alebo podnikateľských informácií; analýzy nákladov; rozširovanie reklamných oznamov; účtovníctvo; vedenie účtovných kníh; zostavovanie výpisov z účtov; rozširovanie reklamných materiálov zákazníkom (letáky, prospekty, tlačoviny, vzorky); aktualizovanie reklamných materiálov; dražby; prieskum trhu; obchodné odhady; obchodný alebo podnikateľský prieskum; poradenstvo pri organizovaní obchodnej činnosti; vydávanie reklamných textov; reklama; rozhlasová reklama; vzťahy s verejnosťou (public relations); televízna reklama; reklamné agentúry; poradenské služby pri riadení obchodnej činnosti; marketingový prieskum; správa počítačových súborov; odborné obchodné alebo podnikateľské poradenstvo; hospodárske (ekonomické) predpovede; organizovanie obchodných alebo reklamných výstav; obchodné alebo podnikateľské informácie; príprava miezd a výplatných listín; nábor zamestnancov; podpora predaja (pre tretie osoby); spracovanie textov; zbieranie údajov do počítačových databáz; zoraďovanie údajov v počítačových databázach; on line

reklama na počítačovej komunikačnej sieti; služby porovnávania cien; obchodné informácie a rady spotrebiteľom; predplatné telekomunikačných služieb (pre tretie osoby); administratívne spracovanie obchodných objednávok; obchodná správa licencií výrobkov a služieb (pre tretie osoby); fakturácie; písanie reklamných textov; zostavovanie štatistík; grafická úprava tlačovín na reklamné účely; marketing; telemarketingové služby; telemarketingová reklama; optimalizácia internetových vyhľadávačov na podporu predaja; optimalizácia obchodovania na webových stránkach; platené reklamné služby typu „klikni sem“; obchodné sprostredkovateľské služby; vyjednávanie a uzatváranie obchodných transakcií pre tretie osoby; aktualizácia a údržba údajov v počítačových databázach; poskytovanie obchodných informácií prostredníctvom webových stránok; navrhovanie reklamných materiálov; indexovanie webových stránok na obchodné alebo reklamné účely; správa spotrebiteľských vernostných programov; písanie textov scenárov na reklamné účely; pomoc pri riadení obchodnej činnosti; poradenstvo pri riadení podnikov; pomoc pri riadení obchodných alebo priemyselných podnikov; rozširovanie vzoriek tovarov; poradenstvo pri organizovaní obchodnej činnosti; obchodný alebo podnikateľský výskum.

36 - Úrazové poistenie; platenie splátok; aktuárske služby (poistnomatematické); prenájom nehnuteľností; sprostredkovanie (maklérstvo); sprostredkovanie poistenia; poisťovníctvo; bankovníctvo; oceňovanie nehnuteľností; organizovanie dobročinných zbierok; zriaďovanie fondov; kapitálové investície; finančné záručné služby; vydávanie cestovných šekov; zmenárenské služby; klíring (bezhotovostné zúčtovávanie vzájomných pohľadávok a záväzkov); úschovné služby, úschova v bezpečnostných schránkach; organizovanie zbierok; pôžičky (finančné úvery); daňové odhady (služby); finančné odhady a oceňovanie (poisťovníctvo, bankovníctvo, nehnuteľnosti); faktoring; financovanie (služby); bankové hypotéky; služby sporiteľní; finančný lízing; obchodovanie na burze s cennými papiermi; životné poistenie; finančné analýzy; overovanie šekov; finančné poradenstvo; konzultačné služby v oblasti poisťovníctva; spracovanie platieb kreditnými kartami; spracovanie platieb debetnými kartami; elektronický prevod kapitálu; finančné informácie; informácie o poistení; vydávanie cenných papierov; úschova cennosti; kurzové záznamy na burze; vydávanie kreditných kariet; služby v oblasti vyplácania dôchodkov; finančné sponzorstvo; bankové služby priamo k zákazníkovi (homebanking); záložné pôžičky; konzervatívne fondy (služby); sprostredkovanie na burze cenných papierov; poradenstvo v oblasti splácania dlhových; organizovanie financovania stavebných projektov; poskytovanie finančných informácií prostredníctvom webových stránok; investovanie do fondov; sprostredkovanie obchodu s akciami a obligáciami; poskytovanie zliav vo vybraných zariadeniach prostredníctvom členskej karty; finančné záruky; finančné riadenie.

38 - Posielanie správ; telefonické služby; telefonická komunikácia; komunikácia prostredníctvom

počítačových terminálov; prenos správ a obrazových informácií prostredníctvom počítačov; elektronická pošta; výzvy (rádiom, telefónom alebo inými elektronickými komunikačnými prostriedkami); elektronické zobrazovacie tabule (telekomunikačné služby); poskytovanie priestoru na diskusiu na internete; poskytovanie prístupu do databáz; hlasová odkazová služba; on line posielanie pohľadníc; prenos digitálnych súborov; poskytovanie diskusných fór online; kontinuálny prenos dát (streaming); rádiová komunikácia.

41 - Organizovanie športových súťaží; plánovanie a organizovanie večierok; organizovanie predstavení (manažérske služby); organizovanie a vedenie vzdelávacích fór s osobnou účasťou; organizovanie vedomostných alebo zábavných súťaží; požičovne kníh (knížnice).

42 - Počítačové programovanie; tvorba softvéru; aktualizovanie počítačového softvéru; údržba počítačového softvéru; analýzy počítačových systémov; návrh počítačových systémov; inštalácia počítačového softvéru; zálohovanie údajov mimo pracoviska; uchovávanie elektronických údajov; poskytovanie softvéru prostredníctvom internetu (SaaS).

(540)



(731) Dôchodková správcovská spoločnosť Poštovej banky, d.s.s., a.s., Dvořákovo nábrežie 4, 811 02 Bratislava, SK;

(740) Filinová Jana, JUDr., Bratislava, SK;

(210) 2523-2016

(220) 2.12.2016

10(511) 9, 35, 36, 38, 41, 42

(511) 9 - Stroje na počítanie a triedenie peňazí; mincové mechanizmy; lístkové automaty; počítacie stroje; zariadenia na kontrolu frankovania; zariadenia na spracovanie údajov; počítačové pamäte; navigačné nástroje; počítače; nahraté počítačové programy; elektrické zariadenia proti krádežiam; zabezpečovacie zariadenia proti odcudzeniu; registračné pokladnice; magnetické identifikačné karty; magnetické disky; počítačové klávesnice; čipy (mikroprocesorové doštičky); počítačové operačné programy (nahraté); periférne zariadenia počítačov; počítačový softvér (nahraté počítačové programy); kódované magnetické karty; magnetické nosiče údajov; monitory (počítačový hardvér); čítacie zariadenia (zariadenia na spracovanie údajov); notebooky (prenosné počítače); počítačové programy (sťahovateľné); bankomaty; prenosné počítače; tašky na notebooky; obaly na notebooky; počítačové softvérové aplikácie (sťahovateľné); tablety (prenosné počítače); počítačový hardvér; ochranné fólie na obrazovky počítačov; karty s integrovanými obvody (pamäťové alebo mikroprocesorové).

35 - Poskytovanie obchodných alebo podnikateľských informácií; analýzy nákladov; rozširovanie

reklamných oznamov; účtovníctvo; vedenie účtovných kníh; zostavovanie výpisov z účtov; rozširovanie reklamných materiálov zákazníkom (letáky, prospekty, tlačoviny, vzorky); aktualizovanie reklamných materiálov; dražby; prieskum trhu; obchodné odhady; obchodný alebo podnikateľský prieskum; poradenstvo pri organizovaní obchodnej činnosti; vydávanie reklamných textov; reklama; rozhlasová reklama; vzťahy s verejnosťou (public relations); televízna reklama; reklamné agentúry; poradenské služby pri riadení obchodnej činnosti; marketingový prieskum; správa počítačových súborov; odborné obchodné alebo podnikateľské poradenstvo; hospodárske (ekonomické) predpovede; organizovanie obchodných alebo reklamných výstav; obchodné alebo podnikateľské informácie; príprava miezd a výplatných listín; nábor zamestnancov; podpora predaja (pre tretie osoby); spracovanie textov; zbieranie údajov do počítačových databáz; zoradovanie údajov v počítačových databázach; on line reklama na počítačovej komunikačnej sieti; služby porovnávania cien; obchodné informácie a rady spotrebiteľom; predplatné telekomunikačných služieb (pre tretie osoby); administratívne spracovanie obchodných objednávok; obchodná správa licencií výrobkov a služieb (pre tretie osoby); fakturácie; písanie reklamných textov; zostavovanie štatistík; grafická úprava tlačovín na reklamné účely; marketing; telemarketingové služby; telemarketingová reklama; optimalizácia internetových vyhľadávačov na podporu predaja; optimalizácia obchodovania na webových stránkach; platené reklamné služby typu „klikni sem“; obchodné sprostredkovateľské služby; vyjednávanie a uzatváranie obchodných transakcií pre tretie osoby; aktualizácia a údržba údajov v počítačových databázach; poskytovanie obchodných informácií prostredníctvom webových stránok; navrhovanie reklamných materiálov; indexovanie webových stránok na obchodné alebo reklamné účely; správa spotrebiteľských vernostných programov; písanie textov scenárov na reklamné účely; pomoc pri riadení obchodnej činnosti; poradenstvo pri riadení podnikov; pomoc pri riadení obchodných alebo priemyselných podnikov; rozširovanie vzoriek tovarov; poradenstvo pri organizovaní obchodnej činnosti; obchodný alebo podnikateľský výskum.

36 - Úrazové poistenie; platenie splátok; aktuárske služby (poistnomatematické); prenájom nehnuteľností; sprostredkovanie (maklérstvo); sprostredkovanie poistenia; poisťovníctvo; bankovníctvo; oceňovanie nehnuteľností; organizovanie dobročinných zbierok; zriaďovanie fondov; kapitálové investície; finančné záručné služby; vydávanie cestovných šekov; zmenárenské služby; klíring (bezhotovostné zúčtovávanie vzájomných pohľadávok a záväzkov); úschova služieb, úschova v bezpečnostných schránkach; organizovanie zbierok; pôžičky (finančné úvery); daňové odhady (služby); finančné odhady a oceňovanie (poisťovníctvo, bankovníctvo, nehnuteľnosti); faktoring; financovanie (služby); bankové hypotéky; služby sporiteľní; finančný lízing; obchodovanie na burze s cennými papiermi; životné poistenie; finančné analýzy; overovanie šekov; finančné poradenstvo; konzultačné služby v oblasti poisťov-

níctva; spracovanie platieb kreditnými kartami; spracovanie platieb debetnými kartami; elektronický prevod kapitálu; finančné informácie; informácie o poistení; vydávanie cenných papierov; úschova cenností; kurzové záznamy na burze; vydávanie kreditných kariet; služby v oblasti vyplácania dôchodkov; finančné sponzorstvo; bankové služby priamo k zákazníkom (homebanking); záložné pôžičky; konzervatívne fondy (služby); sprostredkovanie na burze cenných papierov; poradenstvo v oblasti splácania dlhov; organizovanie financovania stavebných projektov; poskytovanie finančných informácií prostredníctvom webových stránok; investovanie do fondov; sprostredkovanie obchodu s akciami a obligáciami; poskytovanie zliav vo vybraných zariadeniach prostredníctvom členskej karty; finančné záruky; finančné riadenie.

38 - Posielanie správ; telefonické služby; telefonická komunikácia; komunikácia prostredníctvom počítačových terminálov; prenos správ a obrazových informácií prostredníctvom počítačov; elektronická pošta; výzvy (rádiom, telefónom alebo inými elektronickými komunikačnými prostriedkami); elektronické zobrazovacie tabule (telekomunikačné služby); poskytovanie priestoru na diskusiu na internete; poskytovanie prístupu do databáz; hlasová odkazová služba; on line posielanie pohľadníc; prenos digitálnych súborov; poskytovanie diskusných fór online; kontinuálny prenos dát (streaming); rádiová komunikácia.

41 - Organizovanie športových súťaží; plánovanie a organizovanie večierkov; organizovanie predstavení (manažérske služby); organizovanie a vedenie vzdelávacích fór s osobnou účasťou; organizovanie vedomostných alebo zábavných súťaží; požičovne kníh (kníhnice).

42 - Počítačové programovanie; tvorba softvéru; aktualizovanie počítačového softvéru; údržba počítačového softvéru; analýzy počítačových systémov; návrh počítačových systémov; inštalácia počítačového softvéru; zálohovanie údajov mimo pracoviska; uchovávanie elektronických údajov; poskytovanie softvéru prostredníctvom internetu (SaaS).

(540)



(591) žltá, oranžová, červená, sivá

(731) Dôchodková správcovská spoločnosť Poštovej banky, d.s.s., a.s., Dvořákovo nábrežie 4, 811 02 Bratislava, SK;

(740) Filinová Jana, JUDr., Bratislava, SK;

(210) 2524-2016

(220) 2.12.2016

10(511) 9, 35, 36, 38, 41, 42

(511) 9 - Stroje na počítanie a triedenie peňazí; mincové mechanizmy; lístkové automaty; počítacie stroje; zariadenia na kontrolu frankovania; zariadenia na spracovanie údajov; počítačové pamäte; navigačné nástroje; počítače; nahraté počítačové prog-

ramy; elektrické zariadenia proti krádežiam; zabezpečovacie zariadenia proti odcudzeniu; registračné pokladnice; magnetické identifikačné karty; magnetické disky; počítačové klávesnice; čipy (mikroprocesorové doštičky); počítačové operačné programy (nahraté); periférne zariadenia počítačov; počítačový softvér (nahraté počítačové programy); kódované magnetické karty; magnetické nosiče údajov; monitory (počítačový hardvér); čítacie zariadenia (zariadenia na spracovanie údajov); notebooky (prenosné počítače); počítačové programy (sťahovateľné); bankomaty; prenosné počítače; tašky na notebooky; obaly na notebooky; počítačové softvérové aplikácie (sťahovateľné); tablety (prenosné počítače); počítačový hardvér; ochranné fólie na obrazovky počítačov; karty s integrovanými obvody (pamäťové alebo mikroprocesorové).

35 - Poskytovanie obchodných alebo podnikateľských informácií; analýzy nákladov; rozširovanie reklamných oznamov; účtovníctvo; vedenie účtovných kníh; zostavovanie výpisov z účtov; rozširovanie reklamných materiálov zákazníkom (letáky, prospekty, tlačoviny, zorky); aktualizovanie reklamných materiálov; dražby; prieskum trhu; obchodné odhady; obchodný alebo podnikateľský prieskum; poradenstvo pri organizovaní obchodnej činnosti; vydávanie reklamných textov; reklama; rozhlasová reklama; vzťahy s verejnosťou (public relations); televízna reklama; reklamné agentúry; poradenské služby pri riadení obchodnej činnosti; marketingový prieskum; správa počítačových súborov; odborné obchodné alebo podnikateľské poradenstvo; hospodárske (ekonomické) predpovede; organizovanie obchodných alebo reklamných výstav; obchodné alebo podnikateľské informácie; príprava miezd a výplatných listín; nábor zamestnancov; podpora predaja (pre tretie osoby); spracovanie textov; zbieranie údajov do počítačových databáz; zoradovanie údajov v počítačových databázach; on line reklama na počítačovej komunikačnej sieti; služby porovnávania cien; obchodné informácie a rady spotrebiteľom; predplatné telekomunikačných služieb (pre tretie osoby); administratívne spracovanie obchodných objednávok; obchodná správa licencií výrobkov a služieb (pre tretie osoby); fakturácie; písanie reklamných textov; zostavovanie štatistík; grafická úprava tlačovín na reklamné účely; marketing; telemarketingové služby; telemarketingová reklama; optimalizácia internetových vyhľadávačov na podporu predaja; optimalizácia obchodovania na webových stránkach; platené reklamné služby typu „klikni sem“; obchodné sprostredkovateľské služby; vyjednávanie a uzatváranie obchodných transakcií pre tretie osoby; aktualizácia a údržba údajov v počítačových databázach; poskytovanie obchodných informácií prostredníctvom webových stránok; navrhovanie reklamných materiálov; indexovanie webových stránok na obchodné alebo reklamné účely; správa spotrebiteľských vernostných programov; písanie textov scenárov na reklamné účely; pomoc pri riadení obchodnej činnosti; poradenstvo pri riadení podnikov; pomoc pri riadení obchodných alebo priemyselných podnikov; rozširovanie vzoriek tovarov; poradenstvo pri organizovaní obchodnej činnosti; obchodný alebo podnikateľský výskum.

36 - Úrazové poistenie; platenie splátok; aktuár-ske služby (poistnomatematické); prenájom nehnuteľností; sprostredkovanie (maklérstvo); sprostredkovanie poistenia; poisťovníctvo; bankovníctvo; oceňovanie nehnuteľností; organizovanie dobročinných zbierok; zriaďovanie fondov; kapitálové investície; finančné záručné služby; vydávanie cestovných šekov; zmenárenské služby; klíring (bezhotovostné zúčtovávanie vzájomných pohľadávok a záväzkov); úschovné služby, úschova v bezpečnostných schránkach; organizovanie zbierok; pôžičky (finančné úvery); daňové odhady (služby); finančné odhady a oceňovanie (poisťovníctvo, bankovníctvo, nehnuteľnosti); faktoring; financovanie (služby); bankové hypotéky; služby sporiteľní; finančný lízing; obchodovanie na burze s cennými papiermi; životné poistenie; finančné analýzy; overovanie šekov; finančné poradenstvo; konzultačné služby v oblasti poisťovníctva; spracovanie platieb kreditnými kartami; spracovanie platieb debetnými kartami; elektronický prevod kapitálu; finančné informácie; informácie o poistení; vydávanie cenných papierov; úschova cenností; kurzové záznamy na burze; vydávanie kreditných kariet; služby v oblasti vyplácania dôchodkov; finančné sponzorstvo; bankové služby priamo k zákazníkom (homebanking); záložné pôžičky; konzervatívne fondy (služby); sprostredkovanie na burze cenných papierov; poradenstvo v oblasti splácania dlhov; organizovanie financovania stavebných projektov; poskytovanie finančných informácií prostredníctvom webových stránok; investovanie do fondov; sprostredkovanie obchodu s akciami a obligáciami; poskytovanie zliav vo vybraných zariadeniach prostredníctvom členskej karty; finančné záruky; finančné riadenie.

38 - Posielanie správ; telefonické služby; telefonická komunikácia; komunikácia prostredníctvom počítačových terminálov; prenos správ a obrazových informácií prostredníctvom počítačov; elektronická pošta; výzvy (rádiom, telefónom alebo inými elektronickými komunikačnými prostriedkami); elektronické zobrazovacie tabule (telekomunikačné služby); poskytovanie priestoru na diskusiu na internete; poskytovanie prístupu do databáz; hlasová odkazová služba; on line posielanie pohľadníc; prenos digitálnych súborov; poskytovanie diskusných fór online; kontinuálny prenos dát (streaming); rádiová komunikácia.

41 - Organizovanie športových súťaží; plánovanie a organizovanie večierkov; organizovanie predstavení (manažérske služby); organizovanie a vedenie vzdelávacích fór s osobnou účasťou; organizovanie vedomostných alebo zábavných súťaží; požičovne kníh (knížnice).

42 - Počítačové programovanie; tvorba softvéru; aktualizovanie počítačového softvéru; údržba počítačového softvéru; analýzy počítačových systémov; návrh počítačových systémov; inštalácia počítačového softvéru; zálohovanie údajov mimo pracoviska; uchovávanie elektronických údajov; poskytovanie softvéru prostredníctvom internetu (SaaS).

(540)



(731) Dôchodková správcovská spoločnosť Poštovej banky, d.s.s., a.s., Dvořákovo nábrežie 4, 811 02 Bratislava, SK;

(740) Filinová Jana, JUDr., Bratislava, SK;

(210) 2529-2016

(220) 5.12.2016

10(511) 31

(511) 31 - Čerstvé ovocie; čerstvá zelenina.

(540)



(591) čierna, oranžová

(731) M.A.D.D. FRUIT, s.r.o., Michalovská 10, 073 01 Sobrance, SK;

(740) Jakubík Peter, JUDr., Michalovce, SK;

(210) 2541-2016

(220) 7.12.2016

10(511) 4

(511) 4 - Priemyselné oleje a tuky; mazadlá.

(540) SYST

(731) LUBSTAR, a.s., Zlosyň 166, 277 44 Zlosyň, CZ;

(210) 2542-2016

(220) 7.12.2016

10(511) 4

(511) 4 - Priemyselné oleje a tuky; mazadlá.

(540) DEXOLL

(731) LUBSTAR, s.r.o., Miletičova 25, 821 09 Bratislava, SK;

(210) 2543-2016

(220) 7.12.2016

10(511) 35, 38, 41

(511) 35 - Personálne poradenstvo; aktualizovanie reklamných materiálov; prieskum trhu; poradenské služby pri riadení obchodnej činnosti; spracovanie textov; zbieranie údajov do počítačových databáz; písanie reklamných textov; poskytovanie obchodných informácií prostredníctvom webových stránok; písanie textov scenárov na reklamné účely.

38 - Prenos správ a obrazových informácií prostredníctvom počítačov; online posielanie pohľadníc; poskytovanie diskusných fór online; prenos videonahrávok na objednávku; poskytovanie priestoru na diskusiu na internete; poskytovanie prístupu do databáz; prenos digitálnych súborov.

41 - Akadémie (vzdelávanie); zábava; organizovanie vedomostných alebo zábavných súťaží; korešpondenčné vzdelávacie kurzy; vydávanie textov (okrem reklamných); vyučovanie; vzdelávanie; školenia; požičiavanie zvukových nahrávok; vydávanie kníh; organizovanie a vedenie kolokvií; organizovanie a vedenie konferencií; organizovanie a vedenie kongresov; informácie o výchove a vzdelávaní; skúšanie, preskúšavanie (pedagogická činnosť); informácie o možnostiach zábavy; organizovanie kultúrnych alebo vzdelávacích výstav; plánovanie a organizovanie večierkov; praktický výcvik (ukážky); organizovanie a vedenie seminárov; organizovanie a vedenie sympózií; organizovanie a vedenie tvorivých dielní (výučba); organizovanie súťaží krásy; organizovanie predstavení (manažérske služby); písanie textov scenárov nie na reklamné účely; online vydávanie elektronických kníh a časopisov; online poskytovanie elektronických publikácií (bez možnosti kopírovania); fotografovanie; fotografické reportáže; poradenstvo pri voľbe povolania (v oblasti výchovy a vzdelávania); koučovanie (školenie); odborné preškolenie; online poskytovanie videozáznamov (bez možnosti kopírovania); individuálne vyučovanie; organizovanie a vedenie vzdelávacích fór s osobnou účasťou.

(540) **Emočný detox**

(731) Šulíková Nora, Mgr., Za Ferenitkou 17, 949 01 Nitra, SK;

(210) **2545-2016**

(220) 7.12.2016

10(511) 25, 35, 41

(511) 25 - Odevy; obuv; prikrývky hlavy.
35 - Reklama; obchodný manažment; obchodná administratíva; kancelárske práce.
41 - Výchova; vzdelávanie; zábava; športová a kultúrna činnosť.

(540)

(591) ružová (CMYK: 0/100/0/0, RGB: 230/0/126, HEX: #6007E)

(731) SAM LIVE, s.r.o., Kutuzovova 5/A, 831 03 Bratislava, SK;

(210) **2549-2016**

(220) 7.12.2016

10(511) 32

(511) 32 - Minerálne vody (nápoje); sýtené vody; stolové vody; limonády; nealkoholické nápoje; ovocné nápoje a ovocné šťavy; sirupy na výrobu nápojov; prípravky na výrobu nápojov.

(540) **Dotyk kvetov**

(731) Slovenské pramene a žriedla, a.s., Budiš, 038 23 Dubové, SK;

(740) G. Lehnert, k.s, Bratislava, SK;

(210) **2552-2016**

(220) 8.12.2016

10(511) 25

(511) 25 - Obuv; šály; svetre; pulóvre; košele; košele s krátkym rukávom; odevy; oblečenie; konfekcia (odevy); kravaty; nohavice; kabáty; manžety (časť odevov); bundy; saká; tričká; opasky (časť odevov); ozdobné brošne; traky; vesty; vrecká na odevy.

(540) **PAOLO BELLUNI**

(731) Michael collection s.r.o., Mlynská 3, 040 01 Košice, SK;

(210) **2556-2016**

(220) 5.12.2016

10(511) 9, 16, 28, 35, 38, 41

(511) 9 - Elektronické, optické a meracie prístroje a zariadenia; prístroje na záznam, prenos, spracovanie a reprodukciu zvuku, obrazu alebo údajov; telekomunikačné prístroje a zariadenia; vysielacie zariadenia; prepájacie alebo smerovacie zariadenia; zariadenia na sprostredkovanie prenosu údajov; magnetické nosiče údajov; počítače; periférne zariadenia počítačov; elektronické obvody na prenos programových údajov; počítačový softvér (nahraté počítačové programy); počítačový softvér (sťahovateľný); elektronické publikácie (sťahovateľné); digitálna hudba (sťahovateľná); MP3 prehrávače; videofilm; mikroprocesory; počítačové klávesnice; modemy; čipové telefónne karty; exponované filmy; kreslené filmy; fotoaparáty; gramofónové platne; gramofóny; hudobné mincové automaty; kamery; magnetofóny; mobilné telefóny; elektronické stieracie žreby na lotériové hry (softvér).

16 - Papier; kartón; lepenka; tlačoviny; periodické a neperiodické publikácie; časopisy (periodiká); noviny; knihy; prospekty; brožúry; plagáty; fotografie (tlačoviny); pohľadnice; kalendáre; katalógy; príručky; sprievodcovia (tlačené publikácie); ročenky; firemné listiny; knihárske výrobky; tlačené reklamné materiály; letáky; kancelárske potreby okrem nábytku.

28 - Biliardové stoly; karty na bingo; dáma (hra); domino (hra); hracie karty; hrade kocky; hracie žetóny; stavebnicové kocky (hračky); kolky (hra); ruletové kolo; stolové hry; šachové hry; šípky (hra); žetóny na hry o peniaze; stieracie žreby (na lotériové hry); výherné hracie automaty; prístroje na elektronické hry; hrade žreby a tikety.

35 - Poradenské a konzultačné služby v oblasti reklamy; poradenské a konzultačné služby v oblasti obchodnej administratívy; poradenské a konzultačné služby v oblasti služieb uvedených v triede 35 tohto zoznamu; poskytovanie obchodných alebo podnikateľských informácií; marketing; marketingové štúdie; obchodný alebo podnikateľský prieskum; prieskum verejnej mienky; prieskum trhu; analýzy nákladov; hospodárske (ekonomické) predpovede; správa počítačových súborov; zbieranie údajov do počítačových databáz; zoraďovanie údajov v počítačových databázach; vzťahy s verejnosťou (public relations); organizovanie obchodných alebo reklamných výstav; personálne poradenstvo; predvádzanie tovaru na reklamné účely a podporu predaja; lepenie plagátov;

obchodná správa licencií výrobkov a služieb (pre tretie osoby); prezentácia výrobkov v komunikačných médiách pre maloobchod; rozširovanie reklamných alebo inzertných oznamov; rozširovanie reklamných materiálov zákazníkom (letáky, prospekty, tlačoviny, vzorky); vydávanie reklamných textov; aktualizovanie reklamných materiálov; prenájom reklamných plôch; rozhlasová reklama; reklama; on line reklama na počítačovej komunikačnej sieti; reklama prostredníctvom mobilných telefónov; reklamné agentúry; televízna reklama; reklamná, služby prostredníctvom akéhokoľvek média, prostredníctvom telefónnej siete, dátovej siete, informačnej siete, elektronickej siete, komunikačnej siete alebo počítačovej siete; poskytovanie informácií a iných informačných produktov obchodného alebo reklamného charakteru; poskytovanie multimediálnych informácií obchodného alebo reklamného charakteru; vyhľadávanie informácií v počítačových súboroch (pre tretie osoby); prenájom reklamných materiálov; obchodné sprostredkovanie služieb; spracovanie textov; vyhládávanie sponzorov; komerčné informačné kancelárie.

38 - Elektronická pošta; vysielanie káblovej televízie; vysielacie a telekomunikačné služby; televízne vysielanie; rozhlasové vysielanie; telefonické služby; spravodajské kancelárie; prenájom prístrojov na prenos správ; poskytovanie audio-textových telekomunikačných služieb.

41 - Vzdelávanie; zábava; zábavné parky; informácie o možnostiach zábavy; organizovanie a vedenie lotérií a stávkových hier; organizovanie lotérií a stávkových hier prostredníctvom internetu; organizovanie a vedenie hier o peniaze; organizovanie elektronických kurzových stávok; organizovanie kurzových stávok; organizovanie kurzových stávok prostredníctvom internetu; hazardné hry; poskytovanie zariadení na športovanie; tvorba televíznych programov; tvorba publicistických, spravodajských, zábavných a vzdelávacích programov; nahrávanie videofilmov; televízna zábava; divadelné predstavenia; tvorba divadelných alebo iných predstavení; prenájom a požíčovanie nahrávacích a premietacích zariadení; prenájom osvetľovacích prístrojov do divadelných sál a televíznych štúdií; prenájom dekorácií na predstavenie; požíčovanie kinematografických filmov; požíčovanie videopások; produkcia filmov (nie reklamných); filmové štúdiá; poskytovanie informácií v oblasti kultúry, športu, zábavy a vzdelávania; výchovno-zábavné klubové služby; organizovanie a vedenie koncertov; organizovanie plesov; organizovanie súťaží krásy; organizovanie športových súťaží; organizovanie vedomostných súťaží; organizovanie zábavných súťaží; organizovanie kultúrnych alebo vzdelávacích výstav; organizovanie a vedenie konferencií; organizovanie a vedenie školení; organizovanie živých vystúpení; plánovanie a organizovanie večierkov; nahrávacie štúdiá (služby); reportérske služby; vydávanie textov (okrem reklamných); elektronická edičná činnosť v malom (DTP služby); on-line poskytovanie elektronických publikácií (bez možnosti kopírovania); on-line vydávanie elektronických kníh, novín a časopisov; on-line poskytovanie počítačových hier (z počítačových sietí); prenájom videorekordérov;

požíčovanie audiopriestrojov; organizovanie a vedenie konferencií poskytované on-line prostredníctvom telekomunikačného spojenia alebo počítačovej siete; organizovanie a vedenie seminárov poskytované on-line prostredníctvom telekomunikačného spojenia alebo počítačovej siete; organizovanie a vedenie tvorivých dielní (výučba) poskytované on-line prostredníctvom telekomunikačného spojenia alebo počítačovej siete; on-line poskytovanie digitálnej hudby (bez možnosti kopírovania); informácie o možnostiach rekreácie, zábavy, výchove a vzdelávaní poskytované on-line z počítačových databáz alebo internetu; tvorba rozhlasových programov; fotografické reportáže; nahrávanie videopások; vydávanie kníh; organizovanie kultúrno-spoločenských podujatí a hier (nie na reklamné účely); organizovanie vedomostných alebo zábavných súťaží prostredníctvom internetu alebo telefónov a mobilných telefónov; rozhlasová zábava; poskytovanie počítačových hier z počítačových sietí; prekladateľské služby; zábavné súťažné hry; televízna zábava a súťažné hry vyžadujúce telefonickú účasť divákov; interaktívne zábavné služby s použitím mobilných telefónov; rezervácie vstupeniek na zábavné predstavenia; služby agentúr sprostredkovávajúcich divadelných, koncertných a varietných umelcov.

(540)



(591) čierna, sivá, fialová, bledofialová, tmavo fialová, ružová odtiene týchto farieb

(731) N I K Ě, spol. s r. o., Ilkovičova 34, 812 30 Bratislava, SK;

(740) TM & PATENT ATTORNEY NEUSCHL, s. r. o., Bratislava, SK;

(210) 2557-2016

(220) 5.12.2016

10(511) 9, 16, 28, 35, 38, 41

(511) 9 - Elektronické, optické a meracie prístroje a zariadenia; prístroje na záznam, prenos, spracovanie a reprodukciu zvuku, obrazu alebo údajov; telekomunikačné prístroje a zariadenia; vysielacie zariadenia; prepájacie alebo smerovacie zariadenia; zariadenia na sprostredkovanie prenosu údajov; magnetické nosiče údajov; počítače; periférne zariadenia počítačov; elektronické obvody na prenos programových údajov; počítačový softvér (nahrať počítačové programy); počítačový softvér (sťahovateľný); elektronické publikácie (sťahovateľné); digitálna hudba (sťahovateľná); MP3 prehrávače; videofilmy; mikroprocesory; počítačové klávesnice; modemy; čipové telefónne karty; exponované filmy; kreslené filmy; fotoaparáty; gramofónové platne; gramofóny; hudobné mincové automaty; kamery; magnetofóny; mobilné telefóny; elektronické stieracie žreby na lotériové hry (softvér).

16 - Papier; kartón; lepenka; tlačoviny; periodické a neperiodické publikácie; časopisy (periodická); noviny; knihy; prospekty; brožúry; plagáty; fotografie (tlačoviny); pohľadnice; kalendáre; katalógy; príručky; sprievodcovia (tlačené publikácie); ročenky; firemné listiny; knihárske výrobky; tlačené reklamné materiály; letáky; kancelárske potreby okrem nábytku.

28 - Biliardové stoly; karty na bingo; dáma (hra); domino (hra); hracie karty; hrade kocky; hracie žetóny; stavebnicové kocky (hračky); kolky (hra); ruletové kolo; stolové hry; šachové hry; šípky (hra); žetóny na hry o peniaze; stieracie žreby (na lotériové hry); výherné hracie automaty; prístroje na elektronické hry; hrade žreby a tikety.

35 - Poradenské a konzultačné služby v oblasti reklamy; poradenské a konzultačné služby v oblasti obchodnej administratívy; poradenské a konzultačné služby v oblasti služieb uvedených v triede 35 tohto zoznamu; poskytovanie obchodných alebo podnikateľských informácií; marketing; marketingové štúdie; obchodný alebo podnikateľský prieskum; prieskum verejnej mienky; prieskum trhu; analýzy nákladov; hospodárske (ekonomické) predpovede; správa počítačových súborov; zbieranie údajov do počítačových databáz; zoraďovanie údajov v počítačových databázach; vzťahy s verejnosťou (public relations); organizovanie obchodných alebo reklamných výstav; personálne poradenstvo; predvádzanie tovaru na reklamné účely a podporu predaja; lepenie plagátov; obchodná správa licencií výrobkov a služieb (pre tretie osoby); prezentácia výrobkov v komunikačných médiách pre maloobchod; rozširovanie reklamných alebo inzertných oznamov; rozširovanie reklamných materiálov zákazníkom (letáky, prospekty, tlačoviny, vzorky); vydávanie reklamných textov; aktualizovanie reklamných materiálov; prenájom reklamných plôch; rozhlasová reklama; reklama; on line reklama na počítačovej komunikačnej sieti; reklama prostredníctvom mobilných telefónov; reklamné agentúry; televízna reklama; reklamná, služby prostredníctvom akéhokoľvek média, prostredníctvom telefónnej siete, dátovej siete, informačnej siete, elektronickej siete, komunikačnej siete alebo počítačovej siete; poskytovanie informácií a iných informačných produktov obchodného alebo reklamného charakteru; poskytovanie multimediálnych informácií obchodného alebo reklamného charakteru; vyhľadávanie informácií v počítačových súboroch (pre tretie osoby); prenájom reklamných materiálov; obchodné sprostredkovanie služieb; spracovanie textov; vyhľadávanie sponzorov; komerčné informačné kancelárie.

38 - Elektronická pošta; vysielanie káblvej televízie; vysielacie a telekomunikačné služby; televízne vysielanie; rozhlasové vysielanie; telefonické služby; spravodajské kancelárie; prenájom prístrojov na prenos správ; poskytovanie audio-textových telekomunikačných služieb.

41 - Vzdelávanie; zábava; zábavné parky; informácie o možnostiach zábavy; organizovanie a vedenie lotérií a stávkových hier; organizovanie lotérií a stávkových hier prostredníctvom internetu; organizovanie a vedenie hier o peniaze; organizovanie elektronických kurzových stávk; organizovanie kurzových stávk; organizovanie kur-

zových stávk prostredníctvom internetu; hazardné hry; poskytovanie zariadení na športovanie; tvorba televíznych programov; tvorba publicistických, spravodajských, zábavných a vzdelávacích programov; nahrávanie videofilmov; televízna zábava; divadelné predstavenia; tvorba divadelných alebo iných predstavení; prenájom a požičiavanie nahrávacích a premietacích zariadení; prenájom osvetľovacích prístrojov do divadelných sál a televíznych štúdií; prenájom dekorácií na predstavenie; požičiavanie kinematografických filmov; požičiavanie videopások; produkcia filmov (nie reklamných); filmové štúdiá; poskytovanie informácií v oblasti kultúry, športu, zábavy a vzdelávania; výchovno-zábavné klubové služby; organizovanie a vedenie koncertov; organizovanie plesov; organizovanie súťaží krásy; organizovanie športových súťaží; organizovanie vedomostných súťaží; organizovanie zábavných súťaží; organizovanie kultúrnych alebo vzdelávacích výstav; organizovanie a vedenie konferencií; organizovanie a vedenie školení; organizovanie živých vystúpení; plánovanie a organizovanie večierkov; nahrávacie štúdiá (služby); reportérske služby; vydávanie textov (okrem reklamných); elektronická edičná činnosť v malom (DTP služby); on-line poskytovanie elektronických publikácií (bez možnosti kopírovania); on-line vydávanie elektronických kníh, novín a časopisov; on-line poskytovanie počítačových hier (z počítačových sietí); prenájom videorekordérov; požičiavanie audioprístrojov; organizovanie a vedenie konferencií poskytované on-line prostredníctvom telekomunikačného spojenia alebo počítačovej siete; organizovanie a vedenie seminárov poskytované on-line prostredníctvom telekomunikačného spojenia alebo počítačovej siete; organizovanie a vedenie tvorivých dielní (výučba) poskytované on-line prostredníctvom telekomunikačného spojenia alebo počítačovej siete; on-line poskytovanie digitálnej hudby (bez možnosti kopírovania); informácie o možnostiach rekreácie, zábavy, výchove a vzdelávaní poskytované on-line z počítačových databáz alebo internetu; tvorba rozhlasových programov; fotografické reportáže; nahrávanie videopások; vydávanie kníh; organizovanie kultúrno-spoločenských podujatí a hier (nie na reklamné účely); organizovanie vedomostných alebo zábavných súťaží prostredníctvom internetu alebo telefónov a mobilných telefónov; rozhlasová zábava; poskytovanie počítačových hier z počítačových sietí; prekladateľské služby; zábavné súťažné hry; televízna zábava a súťažné hry vyžadujúce telefonickú účasť divákov; interaktívne zábavné služby s použitím mobilných telefónov; rezervácie vstupeniek na zábavné predstavenia; služby agentúr sprostredkujúcich divadelných, koncertných a varietných umelcov.

(540)



- (591) biela, čierna, oranžová, sivá, fialová, bledofialová, tmavofialová, ružová odtiene týchto farieb
 (731) N I K É, spol. s r. o., Ilkovičova 34, 812 30 Bratislava, SK;
 (740) TM & PATENT ATTORNEY NEUSCHL, s. r. o., Bratislava, SK;

(210) 2558-2016

(220) 9.12.2016

10(511) 41

- (511) 41 - Vyučovanie; organizovanie a vedenie konferencií; detské škôlky (vzdelávanie); organizovanie športových súťaží; koučovanie (školenie).

(540)



- (591) CMYK oranžová 0/65/100/0, žltá 0/0/100/0, čierna 0/0/0/100, biela
 (731) LITTLE CHAMPIONS- MALÍ ŠAMPIÓNI, Nerudova 5, 821 04 Bratislava, SK;

(210) 2561-2016

(220) 9.12.2016

10(511) 32, 35, 41, 43

- (511) 32 - Pivo; minerálne a sýtené vody a iné nealkoholické nápoje; ovocné nápoje a ovocné džúsy; sirupy a iné prípravky na výrobu nápojov.
 35 - Reklama; obchodný manažment; obchodná administratíva; kancelárske práce.
 41 - Výchova; vzdelávanie; zábava; športová a kultúrna činnosť.
 43 - Stravovacie služby; prechodné ubytovanie.

(540)



- (591) čierna, biela, zelená
 (731) Gehry Marek, Ing., Okružná 150, 900 41 Rovinka, SK;
 (740) Nechala & Co. s.r.o., Bratislava, SK;

(210) 2562-2016

(220) 9.12.2016

10(511) 25, 39, 40

- (511) 25 - Oblečenie pre motoristov; obuv; opasky (časti odevov); odevy; oblečenie; kožušiny (oblečenie); nohavice; rukavice; šatky, šály; vesty; kabáty; bundy; saká; kožené odevy; tričká; športové tričká a dresy.
 39 - Dovoz, doprava; doručovanie balíkov; balenie tovarov; skladovanie tovarov (úschova).
 40 - Strihanie látok (strihová služba); krajčírstvo; úprava textílií; prešívanie (stehovanie) textílií.

(540)



- (731) ECPU, s.r.o., Streženická cesta 1025, 020 01 Púchov, SK;

(210) 2563-2016

(220) 9.12.2016

10(511) 25

- (511) 25 - Ponožky; ponožky pohlcujúce pot; oblečenie.
 (540)



- (591) sivá, ružová
 (731) MSDG s.r.o., Hoštáky 1021/47, 921 01 Piešťany, SK;
 (740) Csenky Matej, Mgr., Trnava, SK;

(210) 2564-2016
(220) 9.12.2016
10(511) 16, 41
(511) 16 - Knihy.
41 - Vzdelávanie.
(540)

SLOVÍČKAREŇ

(731) Cibulka Ján, Račianska 61, 831 02 Bratislava, SK;

(210) 2565-2016
(220) 9.12.2016
10(511) 16, 41
(511) 16 - Knihy.
41 - Vzdelávanie.
(540)

Cat Riston

(731) Cibulka Ján, Račianska 61, 831 02 Bratislava, SK;

(210) 2567-2016
(220) 9.12.2016
10(511) 25, 35
(511) 25 - Bundy; trička.
35 - Reklama; marketing; inzertná činnosť; podpora predaja (pre tretie osoby); písanie reklamných textov.
(540)

KAMO

(731) WELLDONE s.r.o., Panenská 30, 811 03 Bratislava, SK;
(740) Sympatia Legal, s.r.o., Bratislava, SK;

(210) 2568-2016
(220) 9.12.2016
10(511) 16, 25, 35
(511) 16 - Knihy.
25 - Oblečenie; oblečenie pre bábätká; trička.
35 - Reklama; marketing; písanie reklamných textov.
(540)

KOLÁČOVÁ

(731) WELLDONE s.r.o., Panenská 30, 811 03 Bratislava, SK;
(740) Sympatia Legal, s.r.o., Bratislava, SK;

(210) 2575-2016
(220) 12.12.2016
10(511) 3
(511) 3 - Kozmetické prípravky na starostlivosť o pleť; vlasové kondicionéry; šampóny; odličovacie prípravky.
(540)

NAOMI
BioCosmetics
—dotyk prírody—

(591) zlatá
(731) SERPENS, s.r.o., Tallerova 4, 811 02 Bratislava, SK;

(210) 2576-2016
(220) 12.12.2016
10(511) 35, 36, 42
(511) 35 - Administratívne spracovanie obchodných objednávok; aktualizovanie reklamných materiálov; grafická úprava tlačovín na reklamné účely; marketing; marketingový prieskum; navrhovanie reklamných materiálov; obchodné informácie a rady spotrebiteľom; obchodné sprostredkovateľské služby; obchodný alebo podnikateľský výskum; on line reklama na počítačovej komunikačnej sieti; písanie reklamných textov; poradenstvo pri riadení podnikov; poskytovanie obchodných informácií prostredníctvom webových stránok; prieskum trhu; reklama; rozhlasová reklama; rozširovanie reklamných materiálov zákazníkom (letáky, prospekty, tlačoviny, vzorky); rozširovanie reklamných oznamov; služby porovnávania cien; telemarketingové služby; televízna reklama; tvorba reklamných filmov; vydávanie reklamných textov; zásielkové reklamné služby; zbieranie údajov do počítačových databáz; zoraďovanie údajov v počítačových databázach; zostavovanie výpisov z účtov.
36 - Finančné informácie; finančné analýzy; finančné poradenstvo; financovanie (služby); finančné odhady a oceňovanie (poisťovníctvo, bankovníctvo, nehnuteľnosti); poisťovníctvo; informácie o poistení; investovanie do fondov; kapitálové investície; konzultačné služby v oblasti poisťovníctva; platenie splátok; poskytovanie finančných informácií prostredníctvom webových stránok; sprostredkovanie (maklérstvo); sprostredkovanie poistenia; uzatváranie poistiek proti požiaru; aktuárske služby (poistno-matematické); zriaďovanie fondov; úrazové poistenie; životné poistenie.
42 - Aktualizovanie počítačového softvéru; obnovenie počítačových databáz; tvorba a udržiavanie webových stránok (pre tretie osoby); tvorba softvéru; údržba počítačového softvéru.

(540)



(731) Poštová poisťovňa, a.s., Dvořákovo nábrežie 4, 811 02 Bratislava, SK;

(210) 2577-2016

(220) 12.12.2016

10(511) 35, 36, 42

(511) 35 - Administratívne spracovanie obchodných objednávok; aktualizovanie reklamných materiálov; grafická úprava tlačovín na reklamné účely; marketing; marketingový prieskum; navrhovanie reklamných materiálov; obchodné informácie a rady spotrebiteľom; obchodné sprostredkovateľské služby; obchodný alebo podnikateľský výskum; on line reklama na počítačovej komunikačnej sieti; písanie reklamných textov; poradenstvo pri riadení podnikov; poskytovanie obchodných informácií prostredníctvom webových stránok; prieskum trhu; reklama; rozhlasová reklama; rozširovanie reklamných materiálov zákazníkom (letáky, prospekty, tlačoviny, vzorky); rozširovanie reklamných oznamov; služby porovnávania cien; telemarketingové služby; televízna reklama; tvorba reklamných filmov; vydávanie reklamných textov; zásielkové reklamné služby; zbieranie údajov do počítačových databáz; zoraďovanie údajov v počítačových databázach; zostavovanie výpisov z účtov.

36 - Finančné informácie; finančné analýzy; finančné poradenstvo; financovanie (služby); finančné odhady a oceňovanie (poisťovníctvo, bankovníctvo, nehnuteľnosti); poisťovníctvo; informácie o poistení; investovanie do fondov; kapitálové investície; konzultačné služby v oblasti poisťovníctva; platenie splátok; poskytovanie finančných informácií prostredníctvom webových stránok; sprostredkovanie (maklérstvo); sprostredkovanie poistenia; uzatváranie poisťiek proti požiaru; aktuárske služby (poistno-matematické); zriaďovanie fondov; úrazové poistenie; životné poistenie.

42 - Aktualizovanie počítačového softvéru; obnovenie počítačových databáz; tvorba a udržiavanie webových stránok (pre tretie osoby); tvorba softvéru; údržba počítačového softvéru.

(540)



(591) žltá, oranžová, červená, modrá, sivá

(731) Poštová poisťovňa, a.s., Dvořákovo nábrežie 4, 811 02 Bratislava, SK;

(210) 2578-2016

(220) 12.12.2016

10(511) 35, 36, 42

(511) 35 - Administratívne spracovanie obchodných objednávok; aktualizovanie reklamných materiálov; grafická úprava tlačovín na reklamné účely; marketing; marketingový prieskum; navrhovanie reklamných materiálov; obchodné informácie a rady spotrebiteľom; obchodné sprostredkovateľské služby; obchodný alebo podnikateľský výskum; on line reklama na počítačovej komunikačnej sieti; písanie reklamných textov; poradenstvo pri riadení podnikov; poskytovanie obchodných informácií prostredníctvom webových stránok; prieskum trhu; reklama; rozhlasová reklama; rozširovanie reklamných materiálov zákazníkom (letáky, prospekty, tlačoviny, vzorky); rozširovanie reklamných oznamov; služby porovnávania cien; telemarketingové služby; televízna reklama; tvorba reklamných filmov; vydávanie reklamných textov; zásielkové reklamné služby; zbieranie údajov do počítačových databáz; zoraďovanie údajov v počítačových databázach; zostavovanie výpisov z účtov.

36 - Finančné informácie; finančné analýzy; finančné poradenstvo; financovanie (služby); finančné odhady a oceňovanie (poisťovníctvo, bankovníctvo, nehnuteľnosti); poisťovníctvo; informácie o poistení; investovanie do fondov; kapitálové investície; konzultačné služby v oblasti poisťovníctva; platenie splátok; poskytovanie finančných informácií prostredníctvom webových stránok; sprostredkovanie (maklérstvo); sprostredkovanie poistenia; uzatváranie poisťiek proti požiaru; aktuárske služby (poistno-matematické); zriaďovanie fondov; úrazové poistenie; životné poistenie.

42 - Aktualizovanie počítačového softvéru; obnovenie počítačových databáz; tvorba a udržiavanie webových stránok (pre tretie osoby); tvorba softvéru; údržba počítačového softvéru.

(540)



(591) žltá, oranžová, červená, sivá

(731) Poštová poisťovňa, a. s., Dvořákovo nábrežie 4, 811 02 Bratislava, SK;

(210) 2579-2016

(220) 13.12.2016

10(511) 33

(511) 33 - Alkoholické nápoje (okrem piva).

(540)

Rebelot

(731) EnoVia s.r.o., Na Zlatej nohe 11, 831 01 Bratislava, SK;

(740) Kuruczová Viera, JUDr., Bratislava, SK;

(210) 2587-2016

(220) 9.12.2016

10(511) 4, 35, 37

(511) 4 - Palivá; alkoholové palivá; minerálne palivá; motorové palivá; palivá z biomasy; benzín; nafta; prchavé palivové zmesi; palivové plyny; palivové oleje; priemyselné oleje; motorové oleje; mazacie oleje; mazadlá; surová alebo rafinovaná ropa; nechemické prísady do motorových palív.

35 - Maloobchodné a veľkoobchodné služby s palivami, alkoholovými palivami, minerálnymi palivami, motorovými palivami, palivami z biomasy, benzínom, naftou, palivovými zmesami, palivovými plynmi, palivovými olejmi, priemyselnými olejmi, motorovými olejmi, mazacími olejmi, mazadlami, surovou alebo rafinovanou ropou, prísadami do motorových palív, nemrznúcimi zmesami, hygienickými a toaletnými prípravkami, čistiacimi a vonnými prípravkami, potravinami, nápojmi, čerstvým ovocím a zeleninou, konzervovaným, mrazeným, sušeným a vareným ovocím a zeleninou, mliečnymi výrobkami, kávou, čajom, kakaom, čokoládou, cukrovinkami, pečivárskymi výrobkami, zmrzlínami, hotovými jedlami pozostávajúcimi hlavne z mäsa, rýb, ovocia, zeleniny, cestovín a ryže, spracovanými mäsovými výrobkami, nealkoholickými nápojmi, pivom, alkoholickými nápojmi, vínom, tabakom, cigaretami, potrebami pre fajčiarov, tlačovými novinami a časopismi; obchodné sprostredkovateľské služby; reklama; rozhlasová reklama; televízna reklama; online reklama na počítačovej komunikačnej sieti; prenájom reklamných plôch; podpora predaja (pre tretie osoby); marketing; obchodné alebo podnikateľské informácie; odborné obchodné alebo podnikateľské poradenstvo; zásobovacie služby pre tretie osoby (nákup tovarov a služieb pre iné podniky).

37 - Čerpacie stanice pre vozidlá (údržba a tankovanie); služby v oblasti tankovania do vozidiel; nabíjanie batérií vozidiel; autoservisy (údržba a tankovanie); údržba vozidiel; čistenie vozidiel; leštenie vozidiel; ošetrovanie vozidiel protikoroznými nátermi; prenájom čistiacich strojov; opravy alebo údržba vybavenia benzínových čerpacích staníc a poskytovanie informácií s tým spojených; opravy púmp a čerpadiel; inštalácia, údržba a opravy strojov.

(540)



(591) červená, čierna

(731) 24h oil s.r.o., Rozálska 8, 841 03 Bratislava, SK;

(740) LITVÁKOVÁ A SPOL., s.r.o., Patentová a známková kancelária, Bratislava, SK;

(210) 2592-2016

(220) 19.12.2016

10(511) 5, 30, 31

(511) 5 - Fytofarmaceutické prípravky; liečivé infúzie; kávovníkové semená na farmaceutické použitie; liečivé nápoje.

30 - Kávové príchuť; káva; nepražená káva; rastlinné prípravky (kávové náhradky); cigória (kávová náhradka); mliečne kávové nápoje; kávové nápoje; kávové náhradky.

31 - Čakanka; čerstvé plody kávovníka.

(540)



(591) červená, hnedá

(731) Mójinternet s.r.o., Lúčky 1529/3, 908 51 Holíč, SK;

(740) ŘEHÁK & TISOŇ spol. s r.o., Skalica, SK;

(210) 2593-2016

(220) 14.12.2016

10(511) 12, 35, 37

(511) 12 - Nákladné autá, kamióny; vlečné vozidlá, ťahače.

35 - Maloobchodné a veľkoobchodné služby s nákladnými autami, kamiónmi, s vlečnými vozidlami, ťahačmi,

37 - Údržba a opravy nákladných áut, kamiónov; údržba a opravy vlečných vozidiel, ťahačov.

(540)



(591) tyrkysová modrá, biela

(731) D.I.L.A.N. Servis, s.r.o., Šenkvickej cesta 14/D, 902 01 Pezinok, SK;

(210) 2600-2016

(220) 14.12.2016

10(511) 3, 5, 16, 35, 39, 44

(511) 3 - Avivážne prípravky; balzamy (nie na lekárske použitie); bieliace prípravky na kozmetické použitie; čistiacie oleje; čistiacie prípravky; dezodoranty (parfuméria); gély na bielenie zubov; kozmetické prípravky na opaľovanie; depilačné prípravky; dezinfekčné mydlá; epilačné prípravky; kolagénové prípravky na kozmetické použitie; kozmetické krémy; kozmetické pleťové vody; kozmetické prípravky; kozmetické taštičky; mandľový olej; masážne gély (nie na lekárske použitie); medicínálne mydlá; mydlá; prípravky na čistenie zubov; prípravky na holenie; škrob na bielenie; toaletné prípravky; toaletné vody; ústne vody (nie na lekárske použitie); vlasové vody; voňavky.

5 - Analgetiká; anestetiká; antipyretiká (lieky na znižovanie telesnej teploty); antiseptické prípravky; bakteriálne prípravky na lekárske a zverolekárske použitie; balzamy na lekárske použitie; čapíky; dávkovače liekov (plné); detergenty na lekárske použitie; digestíva na farmaceutické použitie; dezinfekčné prípravky na hygienické použitie; diagnostické prípravky na lekárske použitie; farmaceutické prípravky; hormóny na lekárske použitie; hygienické obrúsky; hygienické tampóny; chemické prípravky na diagnostikovanie tehotnosti; chlieb pre diabetikov na lekárske použitie; laxatíva; lekárske prípravky na odtučňovacie kúry; lepiace pásky na lekárske použitie; lepidlá na zubné protézy; liečivé cukríky; liečivé čaje; liekové kapsuly; lieky pre humánnu medicínu; masť na farmaceutické použitie; menštruálne vložky; minerálne vody na lekárske použitie; náplasti; náramky na lekárske použitie; narkotiká; oleje na lekárske použitie; prenosné lekárničky (plné); prípravky do kúpeľa na lekárske použitie; prípravky na ošetrovanie popálenín; protiparazitické prípravky; protireumatické náramky; repelenty proti hmyzu; roztoky na farmaceutické použitie; roztoky na kontaktné šošovky; sirupy na farmaceutické použitie; soli na lekárske použitie; sušené mlieko pre dojčatá; tekuté masť (linimenty); tinktúry (farmaceutické prípravky); uspávacie prípravky; vitamínové prípravky; zápary na farmaceutické použitie; zubolekárske liečivá; žuvačky na lekárske použitie.

16 - Albumy; atlasy; baliaci papier; bankovky; brožúry; časopisy (periodiká); časové rozvrhy (tlačoviny); emblémy (papierové pečate); fotografie (tlačoviny); kalendáre; kancelárske potreby okrem nábytku; katalógy; komiksy; knihy; lepenkové alebo papierové obaly na fľaše; lístky; mapy; obrazy; oznámenia (papierový tovar); papierové alebo plastové vrecká na odpadky; periodiká; plagáty; pohľadnice; prospekty; samolepky pre domácnosť a na kancelárske použitie; záložky do kníh; zoznamy.

35 - Aktualizácia a údržba údajov v počítačových databázach; dražby; kancelárie zaoberajúce sa dovozom a vývozom; maloobchodné alebo veľkoobchodné služby s farmaceutickými, zverolekárske a zdravotníckymi prípravkami a s lekárske potrebami; obchodné informácie a rady spotrebiteľom; on line poskytovanie obchodného priestoru pre nákupcov a predajcov tovarov a služieb; optimalizácia obchodovania na webových stránkach; platené reklamné služby typu „klikni sem“; poskytovanie obchodných informácií prostredníctvom webových stránok; prezentácia výrobkov v komunikačných médiách pre maloobchod; prieskum trhu; správa spotrebiteľských vernostných programov; zásielkové reklamné služby.

39 - Balenie tovarov; dovoz, doprava; skladovanie.

44 - Farmaceutické poradenstvo; lekárske služby (príprava predpísaných liekov); prenájom zdravotníckeho vybavenia; terapeutické služby.

(540)

MAGISTER.SK
INTERNETOVÁ LEKÁREŇ

(591) červená, zelená, čierna

(731) GRAMED, spol. s r. o., Masarykova 17, 040 01 Košice, SK;

(740) Bačárová Renáta, JUDr., PhD., LL.M., Košice, SK;

(210) 2603-2016

(220) 15.12.2016

10(511) 16, 35, 41

(511) 16 - Plagáty; reklamné tabule z papiera, kartónu alebo lepenky; noviny; periodiká; brožúry; tlačivá (formuláre); tlačoviny; tlačené publikácie; prospekty; časopisy; letáky; ročenky; kalendáre; pútače z papiera alebo lepenky.

35 - Lepenie plagátov; rozširovanie reklamných oznamov; fotokopírovacie služby; predvádzanie tovaru; rozširovanie reklamných materiálov zákaznikom (letáky, prospekty, tlačoviny, vzorky); rozmnožovanie dokumentov; aktualizovanie reklamných materiálov; prenájom reklamných materiálov; vydávanie reklamných textov; reklama; rozhlasová reklama; televízna reklama; reklamné agentúry; organizovanie obchodných alebo reklamných výstav; prenájom reklamných plôch.

41 - Akadémia (vzdelávanie); školenia; organizovanie a vedenie konferencií; organizovanie a vedenie kongresov; organizovanie kultúrnych alebo vzdelávacích výstav; organizovanie živých vystúpení; organizovanie a vedenie seminárov; organizovanie a vedenie sympózií.

(540)

DIA
časopis
o sociálnej
a zdravotnej
pomoci
pre diabetikov
nádej

(591) čierna, červená (RGB 227/30/37), zelená (RGB 72/174/146)

(731) Zväz diabetikov a edukátorov Slovenska, Močarianska 70, 071 01 Michalovce, SK;

(210) 2604-2016

(220) 15.12.2016

10(511) 5, 16, 35, 41

(511) 5 - Bielkovinové potraviny na lekárske použitie; bielkovinové prípravky na lekárske použitie; škrob na diétne alebo farmaceutické použitie; kôprová esencia na lekárske použitie; angosturová kôra na lekárske použitie; čaj proti astme; soli do minerálnych kúpeľov; živočíšne uhlie na farmaceutické použitie; liečivé cukríky; sirupy na farmaceutické použitie; vitamínové prípravky; kôra kondurango na lekárske použitie; krotónová kôra; chlieb pre diabetikov na lekárske použitie; me-

dovková voda na farmaceutické použitie; minerálne vody na lekárske použitie; soli minerálnych vôd; kôry na farmaceutické použitie; múka na farmaceutické použitie; sušené mlieko pre dojčatá; fenikel na lekárske použitie; liečivé čaje; želatína na lekárske použitie; ľanové semená na farmaceutické použitie; liečivé rastliny; sladké drievko na farmaceutické použitie; mliečne fermenty na farmaceutické použitie; sladové mliečne nápoje na lekárske použitie; mliečny cukor na farmaceutické použitie; laktóza na farmaceutické použitie; droždie na farmaceutické použitie; tekuté masť; žuvačky na lekárske použitie; kôra mangového stromu na farmaceutické použitie; mentol na farmaceutické použitie; slad na farmaceutické použitie; mentol; pastilky na farmaceutické použitie; horčica na farmaceutické použitie; myrobalánová kôra na farmaceutické použitie; vonné soli; masť na farmaceutické použitie; farmaceutické prípravky na ošetrovanie pokožky; bylinkové čaje na lekárske použitie; horké drevo na lekárske použitie; liečivé korene; rebarborové korene na farmaceutické použitie; cukor na lekárske použitie; víny kameň na farmaceutické použitie; diétne potraviny na lekárske použitie; potraviny pre dojčatá; mandľové mlieko na farmaceutické použitie; liečivé kúpeľové soli; diétne nápoje na lekárske použitie; kandit na lekárske použitie; lekárske prípravky na odtučňovacie kúry; vedľajšie produkty spracovania obilnín na diétne alebo lekárske použitie; liečivé nápoje; glukóza na lekárske použitie; diétne látky na lekárske použitie; výživové vlákniny; cédrové drevo na odpudenie hmyzu; rybia múčka na farmaceutické použitie; minerálne výživové doplnky; výživové doplnky; prípravky na zníženie chuti do jedla na lekárske použitie; tabletky na potlačenie chuti do jedla; tabletky na chudnutie; bielkovinové výživové doplnky; výživové doplnky z ľanových semien; výživové doplnky z ľanového oleja; výživové doplnky z obilných klíčkov; výživové doplnky z kvasníc; včelia materská kašička (výživový doplnok); glukózové výživové doplnky; potraviny pre batoliatá; rastlinné výťažky na farmaceutické použitie.

16 - Plagáty; reklamné tabule z papiera, kartónu alebo lepenky; noviny; periodiká; brožúry; tlačivá (formuláre); tlačoviny; tlačené publikácie; prospekty; časopisy; letáky; ročenky; kalendáre; pútače z papiera alebo lepenky.

35 - Lepenie plagátov; rozširovanie reklamných oznamov; fotokopiovacie služby; predvádzanie tovaru; rozširovanie reklamných materiálov zákaznikom (letáky, prospekty, tlačoviny, vzorky); rozmnožovanie dokumentov; aktualizovanie reklamných materiálov; prenájom reklamných materiálov; vydávanie reklamných textov; reklama; rozhlasová reklama; televízna reklama; reklamné agentúry; organizovanie obchodných alebo reklamných výstav; prenájom reklamných plôch.

41 - Akadémie (vzdelávanie); vzdelávanie; školenia; organizovanie a vedenie konferencií organizovanie a vedenie kongresov organizovanie kultúrnych alebo vzdelávacích výstav organizovanie živých vystúpení organizovanie a vedenie seminárov organizovanie a vedenie sympózií.

(540)



(591) čierna, odtiene červenej (RGB 227/30/37, RGB 119/38/33)

(731) Zväz diabetikov a edukátorov Slovenska, Močaríanska 70, 071 01 Michalovce, SK;

(210) 2616-2016

(220) 16.12.2016

10(511) 9, 16, 35, 36, 37, 38, 41, 42

(511) 9 - Elektrické a elektronické komunikačné a telekomunikačné prístroje; elektrické a elektronické prístroje na spracovanie, zaznamenávanie, uchovávanie, prenos, vyhľadávanie, obnovovanie alebo príjem dát; prístroje na nahrávanie, prenos alebo reprodukciu zvuku, obrazov a kódovaných dát; televízne prístroje; hologramy; počítače; periférne zariadenia pre počítače; elektronické obvody na prenos programovaných dát; magnetické nosiče údajov (disky, pásky); magnetické karty; sťahovateľné počítačové programy; elektronické publikácie poskytované on-line z počítačových báz dát alebo z internetu (sťahovateľné); modemy; počítačový softvér na umožnenie vyhľadávania dát; digitálna hudba sťahovateľná poskytovaná z počítačových báz dát alebo z internetu; digitálna hudba sťahovateľná poskytovaná z MP3 internetových webových stránok; MP3 prehrávače; satelitné vysielacie a prijímače; elektrické vodiče a káble; odporové vodiče; elektródy; rádiové telefónne prístroje; telefóny; mobilné telefóny; a telefónne slúchadlá; časti a súčasti telefónov; adaptéry na použitie s telefónmi; nabíjačky batérií na použitie s telefónmi; jednotky na upevnenie na stole alebo v aute so zabudovaným reproduktorom umožňujúce použitie telefónneho slúchadla bez držania rukami (handsfree); handsfree (slúchadlá so zabudovaným mikrofónom na telefonovanie bez držania telefónu); držiaky telefónnych prístrojov do auta; tašky, puzdrá a obaly špeciálne upravené na držanie alebo prenášanie prenosných telefónov a ich súčastí; počítačové osobné organizéry; antény; batérie, akumulátory; mikroprocesory; klávesnice; navigačné, navádzacie, monitorovacie, zameriavacie zariadenia na tvorbu máp; elektronické navigačné a zameriavacie prístroje; elektronické monitorovacie (iné než in vivo monitorovacie) prístroje; rádiové prístroje; prístroje na elektrické riadenie a testovanie (iné než in vivo testovacie); signalizačné, kontrolné a učebné prístroje a nástroje; optické a elektro-optické prístroje a nástroje; videofilmy; čipové telefónne karty; exponované filmy; kreslené

filmy; fotoaparáty; kamery; magnetofóny; elek-trické a elektronické príslušenstvo a periférne za-riadenia určené a prispôbené na použitie s po-čítačmi; časti a súčasti tovarov uvedených v trie-de 9 tohto zoznamu.

16 - Papier; kartón; lepenka; tlačoviny; periodic-ké a neperiodické publikácie; časopisy (periodi-ká); noviny; knihy; prospekty; brožúry; plagáty; fotografie (tlačoviny); pohľadnice; kalendáre; ka-talógy; príručky; sprievodcovia (tlačené publiká-cie); ročenky; firemné listiny; knihárske potreby; tlačené reklamné materiály; letáky; písacie pot-reby; papiernický tovar; kancelárske potreby ok-rem nábytku; paginovačky.

35 - Poradenské a konzultačné služby v oblasti reklamy; poradenské a konzultačné služby v ob-lasti obchodnej administratívy; poradenské a kon-zultačné služby v oblasti služieb uvedených v trie-de 35 tohto zoznamu; poskytovanie obchodných alebo podnikateľských informácií; marketing; ob-chodný alebo podnikateľský prieskum; prieskum verejnej mienky; prieskum trhu; analýzy náklad-ov; hospodárske (ekonomické) predpovede; sprá-va počítačových súborov; zbieranie údajov do počítačových databáz; zoraďovanie údajov v po-čítačových databázach; vzťahy s verejnosťou (pub-lic relations); organizovanie obchodných alebo reklamných výstav; personálne poradenstvo; predvádzanie tovaru na reklamné účely a podpo-ru predaja; lepenie plagátov; obchodná správa li-cencií výrobkov a služieb (pre tretie osoby); pre-zentácia výrobkov v komunikačných médiách pre maloobchod; rozširovanie reklamných alebo inzertných oznamov; rozširovanie reklamných materiálov zákazníkom (letáky, prospekty, tlač-oviny, vzorky); vydávanie reklamných textov; ak-tualizovanie reklamných materiálov; prenájom reklamných plôch; rozhlasová reklama; reklama; on-line reklama na počítačovej komunikačnej sieti; reklama prostredníctvom mobilných telefó-nov; reklamné agentúry; televízna reklama; rek-lamné služby prostredníctvom akéhokoľvek mé-dia, prostredníctvom telefónnej siete, dátovej sie-te, informačnej siete, elektronickej siete, komu-nikačnej siete alebo počítačovej siete; poskyto-vanie informácií a iných informačných produk-tov obchodného alebo reklamného charakteru; poskytovanie multimediálnych informácií ob-chodného alebo reklamného charakteru; vyhľ-aďovanie informácií v počítačových súboroch (pre tretie osoby); prenájom reklamných materiálov; obchodné sprostredkovateľské služby; spracova-nie textov; vyhľadávanie sponzorov; komerčné informačné kancelárie; dražby prostredníctvom internetu; administratívne spracovanie a organi-zovanie zásielkových služieb; prepisovanie správ (kancelárske práce); predplatné telekomunikač-ných služieb (pre tretie osoby); fakturácie; foto-kopírovacie služby; prehľad tlače (výstrižkové služby).

36 - Poistovníctvo; služby v oblasti financova-nia; služby v oblasti peňažníctva; poisťovanie a financovanie nadobudnutia telekomunikačných prístrojov, systémov a zariadení; úverové kredit-né karty (služby); úverové debetné karty (služ-by); poskytovanie služieb elektronickeho prevo-du peňazí a on-line transakčných služieb; služby v oblasti bankovníctva; služby investičného a fi-

nančného manažmentu; počítačom riadené fi-nančné služby; finančné ohodnocovania on-line; služby realitných kancelárií; správa nehnuteľnos-tí a s tým súvisiace poskytovanie informácií; po-skytovanie finančných informácií; cenové ponu-ky (kotácie) na burzy cenných papierov; infor-mačné služby týkajúce sa cenných papierov a ak-cii; maklérsstvo v oblasti cenných papierov a ob-ligácií; organizovanie dobročinných zbierok; fi-nančné sponzorstvo; poskytovanie informačných služieb on-line z počítačových báz dát alebo z in-ternetu týkajúcich sa poisťovníctva, finančníctva, peňažníctva, domáceho a internetového bankov-níctva o cenných papieroch a akciách, maklérsstve cenných papierov a obligáciách.

37 - Inštalácia, údržba a oprava telekomunikač-ných prístrojov a systémov, telefónov, mobilných telefónov a telefónnych slúchadiel, paginovacích prístrojov, rádiových telefónnych prístrojov, po-čítačov počítačového hardvéru, satelitných vysie-lačov a prijímačov; informačné služby týkajúce sa služieb uvedených v triede 37 tohto zoznamu poskytované online z počítačových báz dát alebo z internetu, alebo poskytované inými spôsobmi; informačné služby týkajúce sa výstavby, údržby a opravy budov prostredníctvom telekomunikač-ného spojenia; informačné služby týkajúce sa údržby a opravy vozidiel prostredníctvom tele-komunikačného spojenia; profesionálne neob-chodné poradenské a konzultačné služby týkajú-ce sa inštaláčnych údržbových a opravárskych služieb v triede 37 tohto zoznamu, poskytované on-line z počítačových báz dát alebo internetu, alebo poskytované inými spôsobmi.

38 - Telefonické služby; telekomunikačné, ko-munikačné, faxové a telefaxové služby; bezdrô-tové vysielanie; telefonické a mobilné telefonické služby; počítačová komunikácia; poskyto-vanie telekomunikačného pripojenia do svetovej počítačovej siete; prenájom telekomunikačného zariadenia a príslušenstva; služby elektronickej pošty; prenos a príjem dát a informácií; online in-formačné služby týkajúce sa telekomunikácií; sa-telitné komunikačné služby; vysielanie a prenos rozhlasových alebo televíznych programov; vi-deotextové a teletextové služby, služby elektro-nického systému výberu a vysielania dát televíz-nymi káblami alebo telefónnymi linkami; odk-azové videosluby; konferenčné videosluby; tele-fónne videosluby; telekomunikácia informácií (vrátane webových stránok), počítačových pro-gramov a iných dát; poskytovanie používateľské-ho prístupu k internetu; poskytovanie telekomu-nikačných pripojení k internetu alebo bázam dát; poskytovanie prístupu k internetovým stránkam s digitálnou hudbou; poskytovanie prístupu k MP3 webovým stránkam na internete; poskytovanie prístupu k elektronickej online sieti s cieľom vyhľadávať a obnovovať informácie; doručovanie digitálnej hudby telekomunikáciami; obsluha vyhľadávačov; telekomunikačné prístupové služby; spravodajské kancelárie; prenos správ a informá-cii o aktuálnom dianí; prenájom prístrojov, ná-strojov, zariadení alebo komponentov na použitie pri poskytovaní služieb uvedených v triede 38 tohto zoznamu; poskytovanie informácií v oblasti služieb uvedených v triede 38 tohto zoznamu; poskytovanie priestoru na diskusiu na internete;

poskytovanie prístupu do databáz; profesionálne neobchodné poradenské a konzultačné služby týkajúce sa komunikačných služieb v triede 38 tohto zoznamu.

41 - Vzdelávanie; zábava; informácie o možnostiach zábavy; informácie týkajúce sa výchovy, vzdelávania, zábavy, športových a kultúrnych udalostí poskytované online z počítačových báz dát alebo z internetu, alebo poskytované inými spôsobmi; online poskytovanie počítačových hier (z počítačových sietí); tvorba televíznych programov; tvorba publicistických, spravodajských, zábavných a vzdelávacích programov; nahrávanie videofilmov (nie reklamných); televízna zábava; organizovanie kultúrnych, športových, vzdelávacích a zábavných podujatí; divadelné predstavenia; tvorba divadelných alebo iných predstavení; prenájom a požičiavanie nahrávacích a premietacích zariadení; produkcia filmov (nie reklamných); filmové štúdiá; poskytovanie informácií v oblasti kultúry, športu, zábavy a vzdelávania; výchovno-zábavné klubové služby; organizovanie a vedenie koncertov; organizovanie plesov; organizovanie súťaží krásy; organizovanie športových súťaží; organizovanie vedomostných súťaží; organizovanie zábavných súťaží; organizovanie kultúrnych alebo vzdelávacích výstav; organizovanie a vedenie konferencií; organizovanie a vedenie školení; organizovanie živých vystúpení; plánovanie a organizovanie večierkov; nahrávacie štúdiá (služby); reportážne služby; vydávanie textov (okrem reklamných); elektronická edičná činnosť v malom (DTP služby); online poskytovanie elektronických publikácií (bez možnosti kopírovania); online vydávanie elektronických kníh, novín a časopisov; požičiavanie audioprístrojov; organizovanie a vedenie konferencií, seminárov a tvorivých dielní (výučba) poskytované online prostredníctvom telekomunikačného spojenia alebo počítačovej siete; online poskytovanie digitálnej hudby (bez možnosti kopírovania); informácie o možnostiach rekreácie, zábavy, výchovy a vzdelávania poskytované online z počítačových databáz alebo internetu; tvorba rozhlasových programov; fotografické reportáže; nahrávanie videopások; vydávanie kníh; organizovanie kultúrno-spoločenských podujatí a hier (nie na reklamné účely); organizovanie vedomostných alebo zábavných súťaží prostredníctvom internetu alebo telefónov a mobilných telefónov; rozhlasová zábava; prekladateľské služby; zábavné súťažné hry; televízna zábava a súťažné hry vyžadujúce telefonickú účasť divákov; interaktívne zábavné služby s použitím mobilných telefónov; rezervácie vstupeniek na zábavné predstavenia; služby agentúr sprostredkovávajúcich divadelných, koncertných a varietných umelcov; programovacie služby týkajúce sa správ a novín na prenos prostredníctvom internetu; interaktívne a diaľkové výučbové kurzy a zasadania poskytované online prostredníctvom telekomunikačného spojenia alebo počítačovej siete, alebo poskytované inými spôsobmi; služby umeleckých galérií poskytované on-line prostredníctvom telekomunikačného spojenia; organizovanie a vedenie elektronických konferencií; profesionálne neobchodné poradenské a konzultačné služby týkajúce sa služieb v triede 41 tohto zoznamu.

42 - Externé poskytovanie služieb v oblasti informačných technológií; navrhovanie a vývoj počítačového softvéru; inštalácia počítačového softvéru; vývoj počítačového hardvéru; hostovanie na internetových stránkach; prenájom softvéru; prenájom počítačového hardvéru; poradenské a konzultačné služby a poskytovanie informácií v oblasti informačných technológií; ochrana počítačov proti počítačovým vírusom; zhotovovanie kópií počítačových programov; prevod (konverzia) počítačových programov alebo údajov (nie fyzický); inžinierske činnosti; skúšobníctvo, overovanie a kontrola kvality; poskytovanie počítačového hardvéru a softvéru (v kaviarňach, baroch, jedálňach, bistrách, reštauráciách, espreších alebo denných baroch na prístup k internetu a jeho používanie tretími osobami); údržba a aktualizácia počítačového softvéru; počítačové programovanie; poskytovanie informácií v oblasti počítačového softvéru a hardvéru; počítačové programovanie poskytované on-line; grafické dizajnérstvo; tvorba a udržiavanie webových stránok (pre tretie osoby); uchovávanie elektronických údajov (doménových mien); poskytovanie informácií v oblasti služieb uvedených v triede 42 tohto zoznamu; poradenstvo v oblasti služieb uvedených v triede 42 tohto zoznamu on-line z počítačových báz dát alebo prostredníctvom internetu; predpovedanie počasia.

(540)



(591) fialová, biela, žltá

(731) SWAN, a.s., Borská 6, 841 04 Bratislava, SK;

(210) 2618-2016

(220) 14.12.2016

10(511) 9, 35, 38, 41

(511) 9 - Nosiče zvukových nahrávok; nosiče zvukovo-obrazových nahrávok; magnetické nosiče údajov; optické nosiče údajov; elektronické publikácie (sťahovateľné); elektronické informačné tabule; nahraté krátke filmy; prístroje na nahrávanie, prenos a reprodukciu zvuku alebo obrazu.

35 - Rozširovanie reklamných oznamov; rozširovanie reklamných materiálov zákazníkom (letáky, prospekty, tlačoviny, vzorky); aktualizovanie reklamných materiálov; prenájom reklamných materiálov; vydávanie reklamných textov; reklama; rozhlasová reklama; vzťahy s verejnosťou (public relations); televízna reklama; reklamné agentúry; organizovanie obchodných alebo reklamných výstav; obchodné alebo podnikateľské informácie; prenájom reklamných plôch aj elektronických; podpora predaja (pre tretie osoby); zásielkové reklamné služby; organizovanie obchodných alebo reklamných veľtrhov; online rek-

lama na počítačovej komunikačnej sieti; prenájom reklamného času v komunikačných médiách; služby porovnávania cien; prezentácia výrobkov v komunikačných médiách pre maloobchod; obchodné informácie a rady spotrebiteľom; subdávateľské služby (obchodné služby); písanie reklamných textov; grafická úprava tlačovín na reklamné účely; tvorba reklamných filmov; poskytovanie obchodných alebo podnikateľských kontaktných informácií; platené reklamné služby typu „klikni sem“; poskytovanie obchodných informácií prostredníctvom webových stránok; online poskytovanie obchodného a reklamného priestoru pre nákupcov a predajcov tovarov a služieb; navrhovanie reklamných materiálov; reklama prostredníctvom propagačných a reklamných predmetov, plôch, elektronických obrazoviek a displejov vo vozidlách verejnej dopravy a dopravných prostriedkoch; obchodné sprostredkovanie uvedených služieb v triedach 35, 38 a 41 tohto zoznamu; poskytovanie uvedených služieb v triede 35 online a na diaľku.

38 - Televízne a rozhlasové vysielanie; online televízne a rozhlasové vysielanie; posielanie správ; telegrafická komunikácia; komunikácia prostredníctvom počítačových terminálov; prenos správ, obrazových informácií a zvukovo-obrazových záznamov prostredníctvom počítača a svetovej počítačovej siete; výzvy (rádiom, telefónom alebo inými elektronickými komunikačnými prostriedkami); prenájom prístrojov na prenos správ; komunikácia prostredníctvom optických sietí; prenájom telekomunikačných prístrojov; elektronické zobrazovacie tabule (telekomunikačné služby); poskytovanie telekomunikačného pripojenia do svetovej počítačovej siete; služby vstupu do telekomunikačných sietí (smerovanie a pripájanie); poskytovanie užívateľského prístupu do svetovej počítačovej siete; prenájom prístupového času do svetových počítačových sietí; bezdrôtové vysielanie; kontinuálny prenos dát (streaming);

41 - Vydávanie textov (okrem reklamných); online poskytovanie elektronických publikácií (bez možnosti kopírovania); požičiavanie kinematografických filmov; požičiavanie zvukových nahrávok; produkcia filmov (nie reklamných); tvorba rozhlasových a televíznych programov; televízna zábava; informácie o možnostiach zábavy; informácie o výchove a vzdelávaní; premietanie kinematografických filmov; informácie o možnostiach rekreácie; online vydávanie elektronických kníh a časopisov; elektronická edičná činnosť v malom (DTP služby); online poskytovanie počítačových hier (z počítačových sietí); online poskytovanie elektronických publikácií (bez možnosti kopírovania); služby agentúr ponúkajúcich vstupenky na zábavné podujatia; písanie textov (okrem reklamných); formátovanie textov (nie na reklamné účely); online poskytovanie digitálnej hudby (bez možnosti kopírovania); online poskytovanie videozáznamov (bez možnosti kopírovania); publikačné služby (okrem vydávania reklamných textov) prostredníctvom svetovej počítačovej siete; vydávanie elektronicky reprodukovateľných textov, grafických, obrazových a zvukových informácií (okrem reklamných).

(540) VABUS

(731) See & Go, s.r.o., Námestie Slobody 28, 811 06 Bratislava, SK;

(740) ŽOVICOVÁ & ŽOVIC IP, s.r.o., Bratislava, SK;

(210) 2620-2016

(220) 14.12.2016

10(511) 35, 36, 41

(511) 35 - Marketing; obchodné sprostredkovateľské služby so šanónmi, s prepisovacími ceruzami, s prepisovacími perami, s hrnčekmi s potlačou, s flash pamäťami s potlačou, s dáždňníkmi a s blokmi.

36 - Poisťovacie služby; finančné služby; realitné služby.

41 - Výchova; vzdelávanie; organizovanie seminárov; organizovanie školení; zábavná činnosť.

(540)



Financie • Reality • Spolu

(591) biela, červená, čierna

(731) Broker Consulting, a. s., Jiráskovo náměstí 2, 326 00 Plzeň, CZ;

(740) Bachratá Magdaléna, Mgr., Bratislava, SK;

(210) 2654-2016

(220) 21.12.2016

10(511) 35, 41, 42

(511) 35 - Pomoc pri riadení obchodnej činnosti; poskytovanie obchodných alebo podnikateľských informácií; prieskum trhu; správa počítačových súborov; zbieranie údajov do počítačových databáz; zoraďovanie údajov v počítačových databázach; on line reklama na počítačovej komunikačnej sieti; vyhľadávanie informácií v počítačových súboroch (pre tretie osoby); optimalizácia internetových vyhľadávačov na podporu predaja; aktualizácia a údržba údajov v počítačových databázach; poskytovanie obchodných informácií prostredníctvom webových stránok;

41 - Organizovanie a vedenie konferencií; organizovanie a vedenie seminárov; on line poskytovanie počítačových hier (z počítačových sietí).

42 - Počítačové programovanie; tvorba softvéru; aktualizovanie počítačového softvéru; požičiavanie počítačového softvéru; výskum a vývoj nových výrobkov (pre zákazníkov); obnovovanie počítačových databáz; údržba počítačového softvéru; analýzy počítačových systémov; návrh počítačových systémov; zhotovovanie kópií počítačových programov; tvorba a udržiavanie webových stránok (pre tretie osoby); inštalácia počítačového softvéru; prevod (konverzia) počítačových programov alebo údajov (nie fyzický); poradenstvo v oblasti počítačových programov; prenájom webových serverov; ochrana počítačov proti počítačovým vírusom; diaľkové monitorovanie počítačových systémov; poskytovanie soft-

véru prostredníctvom internetu (SaaS); poradenstvo v oblasti informačných technológií; vedecký výskum; poskytovanie informácií o počítačových technológiách a programovaní prostredníctvom webových stránok; poskytovanie počítačových technológií prostredníctvom internetu (cloud computing); externé poskytovanie služieb v oblasti informačných technológií; technologické poradenstvo; poradenstvo v oblasti počítačových technológií; poradenstvo v oblasti počítačovej bezpečnosti.

(540)



(591) červená, modrá, žltá, zelená, sivá, biela

(731) BigRing Solutions CE a.s., Kollárovo námestie 20, 811 06 Bratislava, SK;

(210) 2655-2016

(220) 21.12.2016

10(511) 35, 41, 42

(511) 35 - Pomoc pri riadení obchodnej činnosti; poskytovanie obchodných alebo podnikateľských informácií; prieskum trhu; správa počítačových súborov; zbieranie údajov do počítačových databáz; zoraďovanie údajov v počítačových databázach; on line reklama na počítačovej komunikačnej sieti; vyhľadávanie informácií v počítačových súboroch (pre tretie osoby); optimalizácia internetových vyhľadávačov na podporu predaja; aktualizácia a údržba údajov v počítačových databázach; poskytovanie obchodných informácií prostredníctvom webových stránok;

41 - Organizovanie a vedenie konferencií; organizovanie a vedenie seminárov; on line poskytovanie počítačových hier (z počítačových sietí).

42 - Počítačové programovanie; tvorba softvéru; aktualizovanie počítačového softvéru; požičiavanie počítačového softvéru; výskum a vývoj nových výrobkov (pre zákazníkov); obnovovanie počítačových databáz; údržba počítačového softvéru; analýzy počítačových systémov; návrh počítačových systémov; zhotovovanie kópií počítačových programov; tvorba a udržiavanie webových stránok (pre tretie osoby); inštalácia počítačového softvéru; prevod (konverzia) počítačových programov alebo údajov (nie fyzický); poradenstvo v oblasti počítačových programov; prenájom webových serverov; ochrana počítačov proti počítačovým vírusom; diaľkové monitorovanie počítačových systémov; poskytovanie softvéru prostredníctvom internetu (SaaS); poradenstvo v oblasti informačných technológií; vedecký výskum; poskytovanie informácií o počítačových technológiách a programovaní prostredníctvom

webových stránok; poskytovanie počítačových technológií prostredníctvom internetu (cloud computing); externé poskytovanie služieb v oblasti informačných technológií; technologické poradenstvo; poradenstvo v oblasti počítačových technológií; poradenstvo v oblasti počítačovej bezpečnosti.

(540)

big RingLab

(591) modrá, sivá

(731) BigRing Solutions CE a.s., Kollárovo námestie 20, 811 06 Bratislava, SK;

(210) 2656-2016

(220) 21.12.2016

10(511) 35, 41, 42

(511) 35 - Pomoc pri riadení obchodnej činnosti; poskytovanie obchodných alebo podnikateľských informácií; prieskum trhu; správa počítačových súborov; zbieranie údajov do počítačových databáz; zoraďovanie údajov v počítačových databázach; on line reklama na počítačovej komunikačnej sieti; vyhľadávanie informácií v počítačových súboroch (pre tretie osoby); optimalizácia internetových vyhľadávačov na podporu predaja; aktualizácia a údržba údajov v počítačových databázach; poskytovanie obchodných informácií prostredníctvom webových stránok;

41 - Organizovanie a vedenie konferencií; organizovanie a vedenie seminárov; on line poskytovanie počítačových hier (z počítačových sietí).

42 - Počítačové programovanie; tvorba softvéru; aktualizovanie počítačového softvéru; požičiavanie počítačového softvéru; výskum a vývoj nových výrobkov (pre zákazníkov); obnovovanie počítačových databáz; údržba počítačového softvéru; analýzy počítačových systémov; návrh počítačových systémov; zhotovovanie kópií počítačových programov; tvorba a udržiavanie webových stránok (pre tretie osoby); inštalácia počítačového softvéru; prevod (konverzia) počítačových programov alebo údajov (nie fyzický); poradenstvo v oblasti počítačových programov; prenájom webových serverov; ochrana počítačov proti počítačovým vírusom; diaľkové monitorovanie počítačových systémov; poskytovanie softvéru prostredníctvom internetu (SaaS); poradenstvo v oblasti informačných technológií; vedecký výskum; poskytovanie informácií o počítačových technológiách a programovaní prostredníctvom webových stránok; poskytovanie počítačových technológií prostredníctvom internetu (cloud computing); externé poskytovanie služieb v oblasti informačných technológií; technologické poradenstvo; poradenstvo v oblasti počítačových technológií; poradenstvo v oblasti počítačovej bezpečnosti.

(540)



(591) modrá, zelená, žltá, červená, sivá, biela
(731) BigRing Solutions CE a.s., Kollárovo námestie 20, 811 06 Bratislava, SK;

(210) 2657-2016

(220) 21.12.2016

10(511) 35, 41, 42

(511) 35 - Pomoc pri riadení obchodnej činnosti; poskytovanie obchodných alebo podnikateľských informácií; prieskum trhu; správa počítačových súborov; zbieranie údajov do počítačových databáz; zoraďovanie údajov v počítačových databázach; on line reklama na počítačovej komunikačnej sieti; vyhľadávanie informácií v počítačových súboroch (pre tretie osoby); optimalizácia internetových vyhľadávačov na podporu predaja; aktualizácia a údržba údajov v počítačových databázach; poskytovanie obchodných informácií prostredníctvom webových stránok;

41 - Organizovanie a vedenie konferencií; organizovanie a vedenie seminárov; on line poskytovanie počítačových hier (z počítačových sietí).

42 - Počítačové programovanie; tvorba softvéru; aktualizovanie počítačového softvéru; požičiavanie počítačového softvéru; výskum a vývoj nových výrobkov (pre zákazníkov); obnovovanie počítačových databáz; údržba počítačového softvéru; analýzy počítačových systémov; návrh počítačových systémov; zhotovovanie kópií počítačových programov; tvorba a udržiavanie webových stránok (pre tretie osoby); inštalácia počítačového softvéru; prevod (konverzia) počítačových programov alebo údajov (nie fyzický); poradenstvo v oblasti počítačových programov; prenájom webových serverov; ochrana počítačov proti počítačovým vírusom; diaľkové monitorovanie počítačových systémov; poskytovanie softvéru prostredníctvom internetu (SaaS); poradenstvo v oblasti informačných technológií; vedecký výskum; poskytovanie informácií o počítačových technológiách a programovaní prostredníctvom webových stránok; poskytovanie počítačových technológií prostredníctvom internetu (cloud computing); externé poskytovanie služieb v oblasti informačných technológií; technologické poradenstvo; poradenstvo v oblasti počítačových technológií; poradenstvo v oblasti počítačovej bezpečnosti.

(540)



(591) modrá, biela
(731) BigRing Solutions CE a.s., Kollárovo námestie 20, 811 06 Bratislava, SK;

(210) 2658-2016

(220) 22.12.2016

10(511) 25

(511) 25 - Obuv.

(540)



(731) Foltán Milan, Skleniková 196/26, 958 04 Malé Bielice, SK;

(210) 2661-2016

(220) 20.12.2016

10(511) 33, 35, 42, 44

(511) 33 - Vína všetkých druhov.

35 - Pomoc pri riadení obchodnej činnosti; obchodné sprostredkovateľské služby v oblasti vinárstva; podpora predaja (pre tretie osoby).

42 - Výskum a vývoj v oblasti vinárstva.

44 - Odborné poradenstvo a konzultačné služby v oblasti vinárstva.

(540)



(591) zelená, zlatá

(731) VÍNO Mikulov, spol. s r. o., K Vápence 1675/603E, 692 01 Mikulov, CZ;

(740) Kubinyi Peter, Bc., Trenčín, SK;

(210) 2690-2016

(220) 29.12.2016

10(511) 43

(511) 43 - Prenájom prechodného ubytovania; hotelierske služby; bary (služby).

(540)



(591) červená, biela

(731) HREBIENOK RESORT, s.r.o., Partizánska 677/17, 058 01 Poprad, SK;

(210) 2693-2016

(220) 30.12.2016

10(511) 30, 41, 43

(511) 30 - Káva; kávové príchute; čajové nápoje; zákusky, koláče; cukrárske výrobky; kávové nápoje; zmrzliny.

41 - Služby kasín (hazardné hry); hazardné hry (herne); herne s hracími automatmi (služby); nočné kluby (zábava).

43 - Kaviarne; reštauračné (stravovacie) služby; rýchle občerstvenie (snackbary); bary (služby).

(540)

BASSANO

(591) oranžová, zlatookrová

(731) SR partners spol. s.r.o., Kpt. Jaroša 766/2, 040 01 Košice, SK;

(740) Cicholes Štefan, Ing., Košice, SK;

(210) 2695-2016

(220) 30.12.2016

10(511) 35

(511) 35 - Reklama; televízna reklama; rozhlasová reklama; on line reklama na počítačovej komunikačnej sieti; reklamné agentúry; navrhovanie reklamných materiálov; písanie reklamných textov; vydávanie reklamných textov; aktualizovanie reklamných materiálov; grafická úprava tlačovín na reklamné účely; rozširovanie reklamných oznamov; rozširovanie vzoriek tovarov; rozširovanie reklamných materiálov zákazníkom (letáky, prospekty, tlačoviny, vzorky); zásielkové reklamné služby; lepenie plagátov; prenájom reklamných materiálov; prenájom reklamných plôch; prenájom reklamného času v komunikačných médiách; prezentácia výrobkov v komunikačných médiách pre maloobchod; tvorba reklamných filmov; organizovanie obchodných alebo reklamných výstav; organizovanie obchodných alebo reklamných

veľtrhov; predvádzanie (služby modeliek) na reklamné účely a podporu predaja; marketing; vzťahy s verejnosťou (public relations); podpora predaja (pre tretie osoby); obchodné sprostredkovateľské služby; maloobchodné alebo veľkoobchodné služby s farmaceutickými, zverolekáorskými a zdravotníckymi prípravkami a s lekáorskými potrebami.

(540)



(591) modrá, zelená

(731) UNIPHARMA - 1.slovenská lekárnická akciová spoločnosť, Opatovská cesta 4, 972 01 Bojnice, SK;

(210) 2696-2016

(220) 30.12.2016

10(511) 5, 10, 35, 39, 44

(511) 5 - Farmaceutické prípravky; lepidlá na zubné protézy; prípravky na čistenie vzduchu; bielkovinové potraviny na lekárske použitie; bielkovinové prípravky na lekárske použitie; anestetiká; náplasti; prípravky na ničenie škodcov; čaj proti astme; prípravky proti hemoroidom; protiparazitické prípravky; antiseptické prípravky; antidiuretiká (lieky na znižovanie tvorby moču); tyčinky na liečbu bradavíc; aseptická vlna; bakteriálne prípravky na lekárske a zverolekárske použitie; náplasti na kurie oká; prípravky do kúpeľa na lekárske použitie; terapeutické prípravky do kúpeľa; ovinadlá; balzamy na lekárske použitie; biocidy; živočíšne uhlie na farmaceutické použitie; liečivé cukríky; liečivé bahno; sirupy na farmaceutické použitie; liekové kapsuly; obklady (tepľé zábaly); vata na lekárske použitie; chemicko-farmaceutické prípravky; netabakové cigarety na lekárske použitie; roztoky na vyplachovanie očí; tlakové obvazy; vitamínové prípravky; chemické antikoncepčné prípravky; liečivá na kurie oká; vata na lekárske použitie; farmaceutické prípravky na spáleniny od slnka; tyčinky proti bolesti hlavy; vakcíny; obväzový materiál; prehánadlá; dezinfekčné prípravky na hygienické použitie; dezodoranty, nie telové alebo pre zvieratá; analgetiká; drogy na lekárske použitie; minerálne vody na lekárske použitie; tinktúry (farmaceutické prípravky); soli na lekárske použitie; sušené mlieko pre dojčatá; antipyretiká (lieky na znižovanie telesnej teploty); liečivé infúzie; liečivé čaje; liečivá posilňujúce nervovú sústavu; obväzová gáza; laxatíva; tuky na lekárske použitie; oleje na lekárske použitie; liečivé rastliny; hormóny na lekárske použitie; absorpčná vata; jódová tinktúra; sladké drierko na farmaceutické použitie; laktóza na farmaceutické použitie; droždie na farmaceutické použitie; tekuté masti (linimenty); žuvačky na lekárske použitie; masti na lekárske použitie; tinktúry na lekárske použitie; séra; pastilky na farmaceutické použitie; vonné soli; masti na farmaceutické použitie; hygienické obrúsky; farmaceutické prípravky na ošetrovanie pokožky; bylinkové čaje na lekárske použitie; farmaceutické prípravky proti lupinám; prenosné lekárnice

(plné); lieky proti poteniu nôh; chinín na lekárske použitie; liečivé korene; posilňujúce prípravky (toniká); sedatíva (utišujúce prostriedky); cukor na lekárske použitie; čapíky; prípravky proti poteniu; alkaloidy na lekárske použitie; diétne potraviny na lekárske použitie; potraviny pre dojčatá; liečivé kúpeľové soli; bróm na farmaceutické použitie; diétne nápoje na lekárske použitie; gáfor na lekárske použitie; lecitín na lekárske použitie; vedľajšie produkty spracovania obilnín na diétne alebo lekárske použitie; zubolekárske liečivá; lieky pre humánnu medicínu; diagnostické prípravky na lekárske použitie; liečivé nápoje; glukóza na lekárske použitie; diétne látky na lekárske použitie; chemické činidlá na lekárske a zverolekárske použitie; prípravky na čistenie kontaktných šošoviek; výživové vlákny; enzymatické prípravky na lekárske použitie; minerálne výživové doplnky; výživové doplnky; repelenty proti hmyzu; vankúšiky na otlaky (náplasti); tabletky na potlačenie chuti do jedla; tabletky na chudnutie; bielkovinové výživové doplnky; proteínové výživové doplnky; alkoholy na farmaceutické použitie; prípravky na liečbu akné; rastlinné výťažky na farmaceutické použitie.

10 - Brušné korzety; načúvacie pomôcky; naslúchadlá; ihly na lekárske použitie; chirurgické ihly; pomôcky pri dojčení; chirurgické dlahy; toaletné misy (postelne); misky na lekárske použitie; detské fľaše; chirurgické nože; nosidlá pre pacientov; ortopedické pomôcky; rukavice na lekárske použitie; elektricky vyhrievané vankúše na lekárske použitie; chirurgické prístroje a nástroje; chirurgické nite; kvapkadlá na lekárske použitie; zubárske prístroje a nástroje; umelé chrupy; náprstky (chrániče na prsty) na lekárske použitie; injekčné striekačky; vrecúška s ľadom na lekárske použitie; hydrostatické posteľe na lekárske použitie; inhalátory; injekčné striekačky na lekárske použitie; masážne prístroje; lekárske prístroje a nástroje; nádobky na podávanie liekov; nábytok špeciálne na lekárske použitie; chrániče sluchu; trubičkové dávkovače piluliek; maternicové irigátory; vaginálne irigátory; cumle pre dojčatá; aerosólové dávkovače na lekárske použitie; elastické pančuchy na chirurgické použitie; barly; cumle na detské fľaše; ortopedické vložky; posteľe vyrobené špeciálne na lekárske použitie; kefy na čistenie telových dutín; antikoncepcné prostriedky (nechemické); elektricky vyhrievané prikrývky na lekárske použitie; vlasové protézy; elastické nákolenníky; vankúše proti preležaninám; fyzioterapeutické zariadenia; lekárske teplomery; odevy do operačných sál; rúška (pre nemocničný personál); chirurgické implantáty zo syntetických materiálov; podporné bandáže.

35 - Reklama; televízna reklama; rozhlasová reklama; online reklama na počítačovej komunikačnej sieti; reklamné agentúry; navrhovanie reklamných materiálov; písanie reklamných textov; vydávanie reklamných textov; aktualizovanie reklamných materiálov; grafická úprava tlačovín na reklamné účely; rozširovanie reklamných oznámov; rozširovanie vzoriek tovarov; rozširovanie reklamných materiálov zákazníkom (letáky, prospekty, tlačoviny, vzorky); zásielkové reklamné služby; lepenie plagátov; prenájom reklamných

materiálov; prenájom reklamných plôch; prenájom reklamného času v komunikačných médiách; prezentácia výrobkov v komunikačných médiách pre maloobchod; tvorba reklamných filmov; organizovanie obchodných alebo reklamných výstav; organizovanie obchodných alebo reklamných veľtrhov; predvádzanie (služby modeliek) na reklamné účely a podporu predaja; marketing; vzťahy s verejnosťou (public relations); podpora predaja (pre tretie osoby); obchodné sprostredkovateľské služby; maloobchodné alebo veľkoobchodné služby s farmaceutickými, zverolekárske a zdravotníckymi prípravkami a s lekárske potrebami.

39 - Dovozy, doprava; balenie tovarov; doručovanie novin a časopisov; distribúcia tovarov na dobierku.

44 - Zdravotné strediská (služby); služby chiropraktikov; zotavovne pre rekonvalescentov; nemocnice (služby); zdravotnícka starostlivosť; masáže; lekárske služby; služby optikov; fyzioterapia; zubné lekárstvo; sanatória; krvné banky (služby); služby pôrodných asistentiek; ošetrovateľské služby; farmaceutické poradenstvo; plastická chirurgia; implantovanie vlasov; psychologické služby; prenájom zdravotníckeho vybavenia; aromaterapeutické služby; umelé oplodňovanie; detoxikácia toxikománov; mimotelové oplodňovanie; sauny (služby); solária (služby); lekárske služby (príprava predpísaných liekov); terapeutické služby; prenájom lekárskeho vybavenia; zdravotné strediská; alternatívna medicína; logopedické služby; zdravotné poradenstvo; ortodontické služby; lekárske poradenstvo pre zdravotne postihnuté osoby; paliatívna starostlivosť; zotavovne; telemedicínske služby.

(540)



(591) zelená, modrá

(731) UNIPHARMA - 1.slovenská lekárska akciová spoločnosť, Opatovská cesta 4, 972 01 Bojnice, SK;

(210) 2697-2016

(220) 30.12.2016

10(511) 5, 10, 35, 39, 44

(511) 5 - Farmaceutické prípravky; lepidlá na zubné protézy; prípravky na čistenie vzduchu; bielkovinové potraviny na lekárske použitie; bielkovinové prípravky na lekárske použitie; anestetiká; náplasti; prípravky na ničenie škodcov; čaj proti astme; prípravky proti hemoroidom; protiparazitické prípravky; antiseptické prípravky; antidiuretiká (lieky na znižovanie tvorby moču); tyčinky na liečbu bradavíc; aseptická vlna; bakteriálne prípravky na lekárske a zverolekárske použitie; náplasti na kurie oká; prípravky do kúpeľa na lekárske použitie; terapeutické prípravky do kúpeľa; ovínadlá; balzamy na lekárske použitie; bio-

cídy; živočíšne uhlie na farmaceutické použitie; liečivé cukríky; liečivé bahno; sirupy na farmaceutické použitie; liekové kapsuly; obklady (teplé zábaly); vata na lekárske použitie; chemicko-farmaceutické prípravky; netabakové cigarety na lekárske použitie; roztoky na vyplachovanie očí; tlakové obvazy; vitamínové prípravky; chemické antikoncepčné prípravky; liečivá na kurie oká; vata na lekárske použitie; farmaceutické prípravky na spáleniny od slnka; tyčinky proti bolesti hlavy; vakcíny; obvazový materiál; prehánadlá; dezinfekčné prípravky na hygienické použitie; dezodoranty, nie telové alebo pre zvieratá; analgetiká; drogy na lekárske použitie; minerálne vody na lekárske použitie; tinktúry (farmaceutické prípravky); soli na lekárske použitie; sušené mlieko pre dojčatá; antipyretiká (lieky na znižovanie telesnej teploty); liečivé infúzie; liečivé čaje; liečivá posilňujúce nervovú sústavu; obvazová gáza; laxatíva; tuky na lekárske použitie; oleje na lekárske použitie; liečivé rastliny; hormóny na lekárske použitie; absorpčná vata; jódová tinktúra; sladké drierky na farmaceutické použitie; laktóza na farmaceutické použitie; droždie na farmaceutické použitie; tekuté masti (linimenty); žuvačky na lekárske použitie; masti na lekárske použitie; tinktúry na lekárske použitie; séra; pastilky na farmaceutické použitie; vonné soli; masti na farmaceutické použitie; hygienické obrúsky; farmaceutické prípravky na ošetrovanie pokožky; bylinkové čaje na lekárske použitie; farmaceutické prípravky proti lupinám; prenosné lekárničky (plné); lieky proti poteniu nôh; chinín na lekárske použitie; liečivé korene; posilňujúce prípravky (toniká); sedatíva (utišujúce prostriedky); cukor na lekárske použitie; čapíky; prípravky proti poteniu; alkaloidy na lekárske použitie; diétne potraviny na lekárske použitie; potraviny pre dojčatá; liečivé kúpeľové soli; bróm na farmaceutické použitie; diétne nápoje na lekárske použitie; gáfor na lekárske použitie; lecitín na lekárske použitie; vedľajšie produkty spracovania obilnín na diétne alebo lekárske použitie; zubolekárske liečivá; lieky pre humánnu medicínu; diagnostické prípravky na lekárske použitie; liečivé nápoje; glukóza na lekárske použitie; diétne látky na lekárske použitie; chemické činidlá na lekárske a zverolekárske použitie; prípravky na čistenie kontaktných šošoviek; výživové vlákny; enzymatické prípravky na lekárske použitie; minerálne výživové doplnky; výživové doplnky; repelenty proti hmyzu; vankúšiky na otlaky (náplasti); tabletky na potlačenie chuti do jedla; tabletky na chudnutie; bielkovinové výživové doplnky; proteínové výživové doplnky; alkoholy na farmaceutické použitie; prípravky na liečbu akné; rastlinné výťažky na farmaceutické použitie.

10 - Brušné korzety; načúvacie pomôcky; naslúchadlá; ihly na lekárske použitie; chirurgické ihly; pomôcky pri dojčení; chirurgické dlahy; toaletné misy (posteľné); misky na lekárske použitie; detské fľaše; chirurgické nože; nosidlá pre pacientov; ortopedické pomôcky; rukavice na lekárske použitie; elektricky vyhrievané vankúše na lekárske použitie; chirurgické prístroje a nástroje; chirurgické nite; kvapkadlá na lekárske použitie; zubárske prístroje a nástroje; umelé chrupy; náprstky (chrániče na prsty) na lekárske po-

užitie; injekčné striekačky; vrecúška s ľadom na lekárske použitie; hydrostatické postele na lekárske použitie; inhalátory; injekčné striekačky na lekárske použitie; masážne prístroje; lekárske prístroje a nástroje; nádoby na podávanie liekov; nábytok špeciálne na lekárske použitie; chrániče sluchu; trubičkové dávkovače piluliek; maternicové irigátory; vaginálne irigátory; cumle pre dojčatá; aerosólové dávkovače na lekárske použitie; elastické pančuchy na chirurgické použitie; barly; cumle na detské fľaše; ortopedické vložky; postele vyrobené špeciálne na lekárske použitie; kefy na čistenie telových dutín; antikoncepčné prostriedky (nechemické); elektricky vyhrievané prikrývky na lekárske použitie; vlasové protězy; elastické nákolenníky; vankúše proti preležaninám; fyzioterapeutické zariadenia; lekárske teplomery; odevy do operačných sál; rúška (pre nemocničný personál); chirurgické implantáty zo syntetických materiálov; podporné bandáže.

35 - Reklama; televízna reklama; rozhlasová reklama; online reklama na počítačovej komunikačnej sieti; reklamné agentúry; navrhovanie reklamných materiálov; písanie reklamných textov; vydávanie reklamných textov; aktualizovanie reklamných materiálov; grafická úprava tlačovín na reklamné účely; rozširovanie reklamných oznamov; rozširovanie vzoriek tovarov; rozširovanie reklamných materiálov zákazníkom (letáky, prospekty, tlačoviny, vzorky); zásielkové reklamné služby; lepenie plagátov; prenájom reklamných materiálov; prenájom reklamných plôch; prenájom reklamného času v komunikačných médiách; prezentácia výrobkov v komunikačných médiách pre maloobchod; tvorba reklamných filmov; organizovanie obchodných alebo reklamných výstav; organizovanie obchodných alebo reklamných veľtrhov; predvádzanie (služby modeliek) na reklamné účely a podporu predaja; marketing; vzťahy s verejnosťou (public relations); podpora predaja (pre tretie osoby); obchodné sprostredkovateľské služby; maloobchodné alebo veľkoobchodné služby s farmaceutickými, zverolekárske a zdravotníckymi prípravkami a s lekárske potrebami.

39 - Dovoz, doprava; balenie tovarov; doručovanie novín a časopisov; distribúcia tovarov na dobierku.

44 - Zdravotné strediská (služby); služby chiropraktikov; zotavovne pre rekonvalescentov; nemocnice (služby); zdravotnícka starostlivosť; masáže; lekárske služby; služby optikov; fyzioterapia; zubné lekárstvo; sanatória; krvné banky (služby); služby pôrodných asistentiek; ošetrovateľské služby; farmaceutické poradenstvo; plastická chirurgia; implantovanie vlasov; psychologické služby; prenájom zdravotníckeho vybavenia; aromaterapeutické služby; umelé oplodňovanie; detoxikácia toxikomanov; mimotelové oplodňovanie; sauny (služby); solária (služby); lekárske služby (príprava predpísaných liekov); terapeutické služby; prenájom lekárskeho vybavenia; zdravotné strediská; alternatívna medicína; logopedické služby; zdravotné poradenstvo; ortodontické služby; lekárske poradenstvo pre zdravotne postihnuté osoby; paliatívna starostlivosť; zotavovne; telemedicínske služby.

(540)



(591) zelená, modrá

(731) UNIPHARMA - 1.slovenská lekárnická akciová spoločnosť, Opatovská cesta 4, 972 01 Bojnice, SK;

(210) 5027-2016

(220) 22.1.2016

10(511) 5, 30, 32

(511) 5 - Liečivá; potravinové doplnky; vitamínové doplnky; výživové doplnky; antibakteriálne prípravky; dezinfekčné prípravky; balzamy na lekárske použitie; dezinfekčné prípravky na hygienické použitie; enzymatické prípravky na lekárske použitie; enzymatické prípravky na zverolekárske použitie; farmaceutické prípravky; farmaceutické prípravky proti lupinám; liečivé cukrovinky; soli na lekárske použitie; vonné soli; chemické prípravky na farmaceutické použitie; chemické prípravky na lekárske použitie; chemické prípravky na zverolekárske použitie; chemicko-farmaceutické prípravky; kôry na farmaceutické použitie; liečivé cukrovinky; liečivé čaje; masti na farmaceutické použitie; masti na lekárske použitie; masti na slnečné popáleniny; chemické prípravky na diagnostikovanie tehotenstva; vitamínové prípravky; lubrikačné gély; lubrikačné prípravky vo forme tekutých disperzií na lekárske použitie; lubrikačné prípravky vo forme emulzií na lekárske použitie; lubrikačné prípravky vo forme tixotropných gélov na liečebné použitie; hygienické výrobky na lekárske použitie; hygienické tampóny; hygienické nohavičky; hygienické obrúsky; vložky na ochranu bielizne (hygienické potreby); hygienické vložky pre osoby postihnuté inkontinenciou; zverolekárske prípravky; diétne potraviny na lekárske použitie; diétne nápoje na lekárske použitie; diétne látky na lekárske použitie; zubolekárske liečivá; leštiace prípravky na zubné protézy; lepidlá na zubné protézy; zubné laky; zubné tmely; medicínálne prípravky na podporu rastov vlasov; hygienické tampóny; menštruačné tampóny; liečivé tampóny; zubné abrazíva; diétne potraviny upravené na liečebné použitie; diétne látky na lekárske použitie; prípravky na starostlivosť o ústnu dutinu na lekárske použitie; liečivé čaje; čaj na astmu; bylinné čaje (liečivé nápoje); odtučňovací čaj na lekárske použitie; antikoncepčné prípravky; prípravky do kúpeľa na lekárske použitie; kúpeľové soli na lekárske použitie; pastilky na farmaceutické použitie; lieky, ktoré nie sú na predpis; farmaceutické prípravky proti lupinám; prípravky proti poteniu; prípravky proti poteniu nôh; farmaceutické prípravky na starostlivosť o pokožku; farmaceutické výrobky na ošetrovanie pokožky; čistiace prípravky na pokožku na lekárske použitie; liečivé pleťové vody a mlieka na starostlivosť o pokožku; prípravky na ošetrovanie popálenín; lie-

čivé prípravky na úľavu pri popáleninách; hygienické lubrikanty; lubrikanty na liečebné použitie; sexuálne lubrikanty na osobnú potrebu.

30 - Bonbóny; cukrovinky; mentolové cukrovinky; čaj; náhradky čajov; čokoláda; čokoládové nápoje; glukóza na prípravu jedál; chuťové príslady; karamelky (cukrovinky); káva; neliečivý sladký komprimát; med; obličky; pastilky (cukrovinky); prírodné sladidla; sucháre; sušenky; tabletky (cukrovinky); esencie do potravín s výnimkou éterických esencií a olejov; žuvačky.

32 - Prášky na prípravu nápojov; mušty; ovocný nektár (nealkoholický); ovocné šťavy; príchute na prípravu nápojov; sirupy na výrobu nápojov; sirupy na prípravu limonády; tablety na prípravu šumivých nápojov; nealkoholické nápoje.

(540) FERROFRUIT

(731) Dr. Müller PHARMA, s.r.o., U Mostku 182, 503 41 Hradec Králové, CZ;

(740) Hojčuš Peter, Ing., Bratislava, SK;

(210) 5223-2016

(220) 9.6.2016

10(511) 16, 25, 35

(511) 16 - Plagáty; bilbordy z papiera alebo lepenky; megabordy z papiera alebo lepenky; reklamné tabule z papiera, kartónu alebo lepenky; knihy; záložky do kníh; brožúry; časopisy (periodiká); periodiká; tlačivá (formuláre); tlačoviny; ročenky; katalógy; kalendáre; diáre (papiernický tovar); poznámkové zošity; príručky; prospekty; noviny; obežníky; tlačené publikácie; papierové vľajky; papierové zástavy; pútače z papiera alebo lepenky; pečiatky; pečate; pečatné vosky; písacie potreby; papiernický tovar; obálky (papiernický tovar); obaly (papiernický tovar); nálepky na kancelárske použitie alebo pre domácnosť; etikety (okrem textilných); kancelárske potreby okrem nábytku; kancelárske potreby použité ako reklamné predmety; perá (kancelárske potreby); poštové známky; adresné štítky do adresovacích strojov; kancelársky papier; listový papier; kopírovací papier; pergamenový papier; papierové pásky; baliaci papier; albumy; atlasy; mapy; pohľadnice; portréty; obrazy; fotografie; grafické reprodukcie; rytiny; plastové fólie na balenie; tlačivá (formuláre) na zmluvy a podania; paragóny; papierové lepiace štítky na kancelárske použitie alebo pre domácnosť; lepidlá na kancelárske použitie alebo pre domácnosť; lepiace pásky na kancelárske použitie alebo pre domácnosť; spisové obaly (papiernický tovar); stolové prestieranie z papiera; papierové servítky; papierové utierky; papierové alebo plastové vaky na balenie; papierové alebo plastové vrecia a vrecká na balenie; krajčírské strihy.

25 - Odevy, obuv a pokrývky hlavy; konfekcia (odevy); oblečenie; detská obuv; vysoká obuv; celé topánky; šnurovacie topánky; športová obuv; pracovná obuv; papuče; spodná bielizeň; bundy; boa (ozdoba z peria alebo kožušiny na ovinutie okolo krku); body (spodná bielizeň); cyklistické oblečenie; cylindre (kobúky); čelenky (oblečenie); čiapky; chrániče uší proti chladu (pokrývky hlavy); oblečenie pre bábätká; goliere (časti odevov); kabáty; kapucne (časti odevov); klobúky;

kombiné (spodná bielizeň); kombinézy (oblečenie); korzety; kostýmy, obleky; košele; kožušiny (oblečenie); krátke kabátiky; peleríny; krátke kabáty s kapucňou; krátke nohavice; jazdecké krátke nohavice; spodné krátke nohavice (spodná bielizeň); kravaty; kúpacie plášte; nepremokavé odevy; manžety (časti odevov); náprsenky; nohavice; opasky (časti odevov); pančuchy; pančuškové nohavice; pánske spodky; plavky; plážová obuv; plážové oblečenie; pleteniny (oblečenie); oblečenie z imitácií kože; podprsienky; pokrývky hlavy; ponožky; pracovné plášte; pulóvre; pyžamá; rukavice; saká; spodničky; sukne; šály; šaty; šatky; šerpy; tielka; potníky; tričká; vesty; uniformy; vrchné ošatenie; zástery; závoje; zvrchníky; župany; vrecká na odevy; gymnastické dresy; maškarné kostýmy; šilty na pokrývky hlavy; celé topánky; galoše; podpätky; sandále; rukavice; blúzky; oteplovačky; róby (spoločenské šaty); pánske obleky; večerné obleky; zvrchníky; kabáty kombinované s kožušinou; kožuchy; obleky do dažďa; vesty; ponožky; podkolenky; pončá; štóly; športové oblečenie; športové saká; svetre; vreckovky do saka; nočné košele; tričká; tielka; oblečenie na tenis; golfové oblečenie (okrem rukavíc); džínsy; blejzre; zástery.

35 - Maloobchodné a veľkoobchodné služby s obuvou, s odevmi, s pokrývkami hlavy, s čiapkami, s látkovými hračkami; kancelárie zaoberajúce sa dovozom a vývozom; reklama; marketing; rozširovanie reklamných materiálov zákazníkom (letáky, prospekty, tlačoviny, vzorky); predvádzanie tovaru; odborné posudky efektívnosti podnikov; obchodné odhady; analýzy nákladov; poskytovanie obchodných informácií prostredníctvom webových stránok; on line poskytovanie obchodného priestoru pre nákupcov a predajcov tovarov a služieb; platené reklamné služby typu „klikni sem“; vzťahy s verejnosťou (public relations); online reklama na počítačovej komunikačnej sieti; vydávanie reklamných textov; aktualizovanie reklamných materiálov; obchodný manažment; pomoc pri riadení obchodnej činnosti; prieskum trhu; aktualizácia a údržba údajov v počítačových databázach; vyhľadávanie informácií v počítačových súboroch (pre tretie osoby); služby porovnávania cien; organizovanie komerčných alebo reklamných výstav; podpora predaja (pre tretie osoby); predvádzanie tovaru; administratívne spracovanie obchodných objednávok; reklamné agentúry analýzy nákladov; obchodné alebo podnikateľské informácie; prezentácia výrobkov v komunikačných médiách pre maloobchod; poradenstvo pri organizovaní a riadení obchodnej činnosti; obchodné alebo podnikateľské informácie; profesionálne obchodné alebo podnikateľské poradenstvo; obchodné informácie a rady spotrebiteľom; obchodný alebo podnikateľský prieskum; poradenstvo pri riadení podnikov; zbieranie údajov do počítačových databáz; rozhlasová reklama; televízna reklama; rozširovanie reklamných alebo inzertných oznamov; grafická úprava tlačovín na reklamné účely; organizovanie obchodných alebo reklamných veľtrhov; služby porovnávania cien; pomoc pri riadení obchodnej činnosti; lepenie plagátov; vyjednávacie a uzatváranie obchodných transakcií pre tretie osoby; obchodný manažment pre poskytovateľov služieb

na voľnej nohe; fakturácie; subdodávateľské služby (obchodné služby); obchodná správa licencií výrobkov a služieb (pre tretie osoby); poskytovanie uvedených služieb prostredníctvom komunikačných médií, elektronickej pošty, SMS správ, počítačových sietí a internetu; obchodné sprostredkovanie služieb.

(540)



(591) siva

(731) Víteková Martina, Wuppertálska 23, 040 11 Košice-Sídlisko KVP, SK;

(210) 5262-2016

(220) 18.7.2016

10(511) 35, 37, 41, 42, 43, 44

(511) 35 - Reklama v oblasti zdravotníctva; maloobchodné alebo veľkoobchodné služby s farmaceutickými, zverolekářskými a zdravotníckymi prípravkami a s lekářskými potrebami.

37 - Inštalácia, údržba a opravy strojov.

41 - Vydávanie odborných kníh a publikácií; akadémie (vzdelávanie); vzdelávanie; školenia; organizovanie a vedenie konferencií; organizovanie a vedenie kongresov; organizovanie a vedenie seminárov; organizovanie a vedenie sympózií.

42 - Chemické analýzy; bakteriologický výskum; kontroly kvality; biologický výskum; vedecké laboratórne služby; vedecký výskum; klinické skúšky; laboratórne rozbory na lekářské účely; laboratórne rozbory na veterinárne účely; laboratórne diagnostikovanie s využitím laboratórných vzoriek.

43 - Prenájom prechodného ubytovania; samoobslužné jedálne.

44 - Zdravotné strediská (služby); nemocnice (služby); zdravotnícka starostlivosť; lekářské služby; opatrovateľské ústavy; ošetrovateľské služby; umelé oplodňovanie; mimotelové oplodňovanie; lekářské služby (príprava predpísaných liekov).

(540)



(591) červená, modrá

(731) Medirex, a.s., Holubyho 35, 902 01 Pezinok, SK; Nemocničná a.s., Holubyho 35, 902 01 Pezinok, SK; Medirex Servis, s. r. o., Holubyho 35, 902 01 Pezinok, SK; SENIOR - geriatrické centrum n. o., Duklianskych hrdinov 34, 901 01 Malacky, SK;

(210) 5392-2016

(220) 4.10.2016

10(511) 5

(511) 5 - Farmaceutické prípravky; liečivé prípravky na starostlivosť o zdravie; diétne potraviny a diete-
tické prípravky na lekárske použitie; výživové
doplňky pre ľudí; výživové doplnky pre batoláta;
náplasti; liečivé náplasti; vitamíny a vitamínové
prípravky; minerálne výživové doplnky stravy na
lekárske použitie; probiotické bakteriálne prí-
pravky na lekárske použitie.

(540) VIGANTOVIT(731) Merck KGaA, Frankfurter Str. 250, D-64293
Darmstadt, DE;

(740) Bušová Eva, JUDr., Bratislava, SK;

(210) 5432-2016

(220) 2.11.2016

10(511) 5, 6, 14, 16, 20, 21, 24, 25, 30, 32, 35

(511) 5 - Diétne nápoje na lekárske použitie.

6 - Kovové uzávery na fľaše.

14 - Náramky (klenotnícke výrobky).

16 - Baliace plastové fólie; baliaci papier; etikety
okrem textilných; reklamné tabule z papiera, kar-
tónu alebo lepenky; lepenkové alebo papierové
obaly na fľaše.

20 - Nekovové závitové uzávery na fľaše.

21 - Čutory, cestovné fľaše; fľaše.

24 - Textilné etikety.

25 - Bundy; čelenky (oblečenie); čiapky; čiapky
so šiltom; športové tričká, dresy; tričká; tielka.30 - Cestá na jedlá; cestá na zákusky; cestá na
koláče; cestoviny; cukrovinky; čokoládové nápo-
je; aromatické prísady do nápojov (okrem esen-
ciálnych olejov).32 - Citronády (nápoje); šerbety (ovocné nápoje);
vody (nápoje); zeleninové džúsy (nápoje); mixo-
vané ovocné alebo zeleninové nápoje; nealkoho-
lické nápoje.35 - Organizovanie obchodných alebo reklamných
výstav; rozširovanie reklamných materiálov zá-
kazníkom (letáky, prospekty, tlačoviny, vzorky);
vydávanie reklamných textov; grafická úprava
tlačovín na reklamné účely; predvádzanie (služby
modeliek) na reklamné účely a podporu predaja.**(540)**

(591) ružová

(731) Šortnerová Sandra, Potočná 21, 831 06 Bratislava,
SK;

(740) Encinger Andrej, JUDr., Bratislava, SK;

(210) 5434-2016

(220) 2.11.2016

10(511) 16, 30, 32, 33, 35

(511) 16 - Propagačné, reklamné a inzertné tlačoviny;
katalógy; manuály; kalendáre; vizitky; prospekty;
časopisy; pohľadnice; obalový materiál z papie-
ra; reklamné a propagačné predmety z papiera;

letáky; plagáty; fotografie; stojany na dokumen-
ty; stojany na reklamné tlačoviny a tabule z pa-
piera a lepenky.

30 - Čaj; káva; kapučíno; čokoládové nápoje; ča-
jové náhradky; ľadový čaj.32 - Nealkoholické nápoje; prášky na prípravu
nealkoholických nápojov.

33 - Alkoholické nápoje.

35 - Reklama; podpora predaja (pre tretie osoby);
inzertné služby; obchodné a sprostredkovateľské
služby s nápojmi.**(540)**(731) JPLUS, s.r.o., Sezemická 2863/8, 193 00 Praha 9
- Horní Počernice, CZ;(740) ROTT, RŮŽIČKA & GUTTMANN, Bratislava,
SK;**(210) 5438-2016**

(220) 4.11.2016

10(511) 3

(511) 3 - Kozmetické prípravky.

(540) ROUGE EDITION VELVET(731) Coty Brands Management GmbH, Rheinstäße 4E,
56116 Mainz, DE;(740) ROTT, RŮŽIČKA & GUTTMANN, Bratislava,
SK;**(210) 5439-2016**

(220) 9.11.2016

10(511) 11, 16, 20

(511) 11 - Žiarovky; elektrické žiarovky; elektrické lam-
py; lampy; elektroluminiscenčné osvetľovacie
prístroje (s LED diódami).

16 - Pečiatky (s adresnými údajmi); strojčky na
tlačenie adresy; papier; plagáty; reklamné tabule
z papiera, kartónu alebo lepenky; kancelárske štip-
ce; spony na perá; zošivačky (kancelárske potreby);
albumy; obrazy; orezávacie strojčky na ceruzky
(elektrické aj neelektrické); knižné zarážky; vo-
dové farby (akvarely); spisové obaly (papiernic-
ký tovar); ceruzky; zoraďovače, šanóny (na voľ-
né listy); gumené pásky na kancelárske použitie;
lístky; tlačiarenské štočky; útržkové bloky; dr-
žiaky na písacie potreby; brožúry; pripínáčky;
maliarske štetce; pijavý papier; napustené pečiat-
kovacie podušky; zošity; priesvitný papier (pau-
zovací); papier do záznamových zariadení; poz-
námkové zošity; mapy; kartotékové lístky; hárky
papiera; kartón, lepenka; katalógy; obaly na dok-
lady; zoraďovače (kancelárske potreby); kance-
lárske dierkovače; toaletný papier; knihy; zásuv-
ky na spisy; korekčné laky (kancelárske potreby);
tuhy do ceruziek (náplne); obaly (papiernický to-
var); mechanické ceruzky; obálky (papiernický
tovar); baliaci papier; puzdra na perá, perečníky;
pomôcky na vymazávanie; písacie potreby; gummy
na gumovanie; dierovačky (kancelárske potreby);
atramenty; fotografie (tlačoviny); pijaky; účtovné

knihy; zoznamy; tlačivá (formuláre); kancelárske potreby okrem nábytku; geografické mapy; zemské glóbusy; časové rozvrhy (tlačoviny); tlačoviny; ručné etiketovacie prístroje; prenosné tlačiarňičky (kancelárske potreby); tlačené publikácie; listový papier; ťažidlo na papieri; paragóny; papierové vreckovky; kancelárske sponky; papiernický tovar; pastelky; baliace plastové fólie; dosky na spisy; plniace perá; prospekty; perá (kancelárske potreby); časopisy (periodiká); papierové alebo plastové vrecká a tašky na balenie; podušky na pečiatky; školské potreby (papiernický tovar); podložky na písanie; etiketovacie kliešte; lepidlá na kancelárske použitie alebo pre domácnosť; lepiace pásy na kancelárske použitie alebo pre domácnosť; ročenky; kalendáre; škrobové lepidlá pre domácnosť a na kancelárske použitie; samolepky pre domácnosť a na kancelárske použitie; gumičky (kancelárske potreby); stojany na perá a ceruzky; oznámenia (papiernický tovar); plastové bublinové fólie (na balenie); skartovačky (kancelárske potreby); skrine na spisy (kancelárske potreby); nože na papier (kancelárske potreby); papierové alebo plastové vrecká na odpadky; strúhadlá na ceruzky (elektrické aj neelektrické); odličovacie papierové obrúsky; papierové servítky; papierové obrúsky (prestieranie); písacie súpravy (papiernický tovar); obaly na súpravy písacích potrieb; pútače z papiera alebo lepenky; papierové utierky; viskózové fólie na balenie; papierové filtre na kávu; paletizačné plastové fólie (prilnavé, naťahovacie); pásy do počítačových tlačiarní; papierové alebo kartónové vývesné tabule; samolepky (papiernický tovar); kopírovací papier (papiernický tovar); puzdrá na pasy; písacie nástroje; laminovačky na dokumenty (kancelárske potreby); korekčné pásy (kancelárske pomôcky); letáky; obálky na dokumenty (papiernický tovar); držiaky stránok otvorenej knihy.

20 - Zobrazovacie tabule; striebrené sklo (zrkadlové); lavičky (nábytok); police na knihy; servírovacie stoly a pulty; písacie stoly; kancelársky nábytok; nábytok; kartotékové skrinky (nábytok); priehradkové skrine; stoličky; hlavové opierky (časti nábytku); stojany na klobúky; vystavovacie stojany; vešiaky na odevy; police do registračných skriň (nábytok); kreslá; komody, zásuvkové kontajnery; pulty; nekovové kontajnery; stoly; nekovové podnosy; servírovacie stolíky; rysovacie stoly; stolárske umelecké výrobky; školský nábytok; stoly pod písacie stroje; pracovné stoly; hoblice; police (samostatne stojaci nábytok); nekovové obloženie alebo ozdoby na nábytok; kovový nábytok; ratan; novinové stojany; stojany na časopisy; skrinky s umývadlom (nábytok); stojany na knihy; stojany na vešanie kabátov; drevené časti nábytku; bytové zariadenie (dekoratívne predmety); pracovné stoly; stojany na dáždnyky; paravány, zásteny (nábytok); stolové dosky; dvierka na nábytok; nábytkové police; plastové lišty na nábytok; kovové sedadlá; sofy; pohovky; kovové stoly; police; trojnožky (nábytok); panely na vešanie kľúčov; vitríny (nábytok); zámočnicke stoly (nie kovové); podstavce, kosity, stojany na počítače; pojazdné servírovacie stolíky; stolíky pod počítače; rolety z tkaného dreva (nábytkové vybavenie); stojany na uteráky

(nábytok); samostatne stojace deliace priečky (nábytok); stojany (lavičky) na okružné píly (nábytok); police (nábytok).

(540)

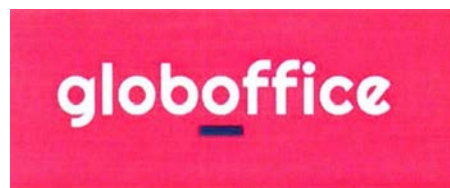

(591) červená, biela, modrá

(731) MONECO štúdio, s.r.o., Agátová 22, 841 01 Bratislava, SK;

(740) ČERNEJOVÁ & HRBEK, s. r. o., Bratislava, SK;

(210) 5440-2016

(220) 9.11.2016

10(511) 11, 16, 20

(511) 11 - Žiarovky; elektrické žiarovky; elektrické lampy; lampy; elektroluminiscenčné osvetľovacie prístroje (s LED diódami).

16 - Pečiatky (s adresnými údajmi); strojčeky na tlačenie adresy; papier; plagáty; reklamné tabule z papiera, kartónu alebo lepenky; kancelárske štipce; spony na perá; zošivačky (kancelárske potreby); albumy; obrazy; orezávacie strojčeky na ceruzky (elektrické aj neelektrické); knižné zarážky; vodové farby (akvarely); spisové obaly (papiernický tovar); ceruzky; zoraďovače, šanóny (na voľné listy); gumené pásy na kancelárske použitie; listky; tlačiarenské štočky; útržkové bloky; držiaky na písacie potreby; brožúry; pripínáčky; maliarske štetce; pijavý papier; napustené pečiatkovacie podušky; zošity; priesvitný papier (pauzovací); papier do záznamových zariadení; poznámkové zošity; mapy; kartotékové lístky; hárky papiera; kartón, lepenka; katalógy; obaly na doklady; zoraďovače (kancelárske potreby); kancelárske dierkovače; toaletný papier; knihy; zásuvky na spisy; korekčné laky (kancelárske potreby); tuhy do ceruziek (náplne); obaly (papiernický tovar); mechanické ceruzky; obálky (papiernický tovar); baliaci papier; puzdrá na perá, perečníky; pomôcky na vymazávanie; písacie potreby; gummy na gumovanie; dierovačky (kancelárske potreby); atramenty; fotografie (tlačoviny); pijaky; účtovné knihy; zoznamy; tlačivá (formuláre); kancelárske potreby okrem nábytku; geografické mapy; zemské glóbusy; časové rozvrhy (tlačoviny); tlačoviny; ručné etiketovacie prístroje; prenosné tlačiarňičky (kancelárske potreby); tlačené publikácie; listový papier; ťažidlo na papieri; paragóny; papierové vreckovky; kancelárske sponky; papiernický tovar; pastelky; baliace plastové fólie; dosky na spisy; plniace perá; prospekty; perá (kancelárske potreby); časopisy (periodiká); papierové alebo plastové vrecká a tašky na balenie; podušky na pečiatky; školské potreby (papiernický tovar); podložky na písanie; etiketovacie kliešte; lepidlá na kancelárske použitie alebo pre domácnosť; lepiace pásy na kancelárske použitie alebo pre domácnosť; ročenky; kalendáre; škrobové lepidlá pre domácnosť a na kancelárske použitie; samolepky pre domácnosť a na kancelárske použitie; gumičky (kancelárske

potreby); stojany na perá a ceruzky; oznámenia (papiernický tovar); plastové bublinové fólie (na balenie); skartovačky (kancelárske potreby); skrine na spisy (kancelárske potreby); nože na papier (kancelárske potreby); papierové alebo plastové vrecká na odpadky; strúhadlá na ceruzky (elektrické aj neelektrické); odličovacie papierové obrúsky; papierové servítky; papierové obrúsky (prestieranie); písacie súpravy (papiernický tovar); obaly na súpravy písacích potrieb; pútače z papiera alebo lepenky; papierové utierky; viskózoové fólie na balenie; papierové filtre na kávu; paletizačné plastové fólie (prilnavé, naťahovacie); pásy do počítačových tlačiarň; papierové alebo kartónové vývesné tabule; samolepky (papiernický tovar); kopírovací papier (papiernický tovar); puzdrá na pasy; písacie nástroje; laminovačky na dokumenty (kancelárske potreby); korekčné pásy (kancelárske pomôcky); letáky; obálky na dokumenty (papiernický tovar); držiačky stránok otvorenej knihy.

20 - Zobrazovacie tabule; striebrené sklo (zrkadlové); lavičky (nábytok); police na knihy; servírovacie stoly a pulty; písacie stoly; kancelársky nábytok; nábytok; kartotékové skrinky (nábytok); priehradkové skrine; stoličky; hlavové opierky (časti nábytku); stojany na klobúky; vystavovacie stojany; vešiaky na odevy; police do registračných skriň (nábytok); kreslá; komody, zásuvkové kontajnery; pulty; nekovové kontajnery; stoly; nekovové podnosy; servírovacie stolíky; rysovacie stoly; stolárske umelecké výrobky; školský nábytok; stoly pod písacie stroje; pracovné stoly; hoblice; police (samostatne stojaci nábytok); nekovové obloženie alebo ozdoby na nábytok; kovový nábytok; ratan; novinové stojany; stojany na časopisy; skrinky s umývadlom (nábytok); stojany na knihy; stojany na vešanie kabátov; drevené časti nábytku; bytové zariadenie (dekoratívne predmety); pracovné stoly; stojany na dáždnyky; paravány, zásteny (nábytok); stolové dosky; dvierka na nábytok; nábytkové police; plastové lišty na nábytok; kovové sedadlá; sofy; pohovky; kovové stoly; police; trojnožky (nábytok); panely na vešanie kľúčov; vitríny (nábytok); zámočnicke stoly (nie kovové); podstavce, kostry, stojany na počítače; pojazdné servírovacie stolíky; stolíky pod počítače; rolety z tkaného dreva (nábytkové vybavenie); stojany na uteráky (nábytok); samostatne stojace deliace priečky (nábytok); stojany (lavičky) na okružné píly (nábytok); police (nábytok).

(540) GLOBOFFICE

(731) MONECO štúdio, s.r.o., Agátová 22, 841 01 Bratislava, SK;

(740) ČERNEJOVÁ & HRBEK, s. r. o., Bratislava, SK;

(210) 5452-2016

(220) 14.11.2016

10(511) 3, 5, 16, 20, 24, 25, 27, 29, 30, 32

(511) 3 - Prírodné kozmetické krémy; pleťové krémy; vlasové krémy; telové krémy; krémy proti celulitíde; kozmetické krémy na spevnenie pokožky; kozmetické krémy na prevenciu vzniku vrások; parfumované kozmetické krémy; pleťové čistiace gély; mydlá; skrášľovacie masky (kozmetické prí-

pravky); kozmetické prípravky pre zvieratá; kozmetické taštičky; kozmetické prípravky; kozmetické krémy; krémy na kožu; esenciálne oleje; oleje na kozmetické použitie; čistiace oleje; voňavkárské oleje; oleje na toaletné použitie; kozmetické pleťové vody; čistiace toaletné mlieka; toaletné prípravky; kozmetické prípravky na starostlivosť o pleť; vatové tyčinky na kozmetické použitie; odličovacie prípravky.

5 - Hygienické tampóny; menštruačné tampóny; menštruačné vložky; hygienické obrúsky; vložky na ochranu bielizne (hygienické potreby); obrúsky napustené farmaceutickými pleťovými vodami.

16 - Plagáty; ceruzky; písacie potreby; záložky do kníh; papiernický tovar; perá (kancelárske potreby); kalendáre; samolepky (papiernický tovar); letáky; tlačené poukážky; papierové alebo plastové reklamné tašky; papierové alebo plastové darčekové tašky; papierové tašky na balenie; tlačoviny.

20 - Podušky; vankúše; reklamné nafukovacie predmety.

24 - Textilné materiály; posteľné pokrývky; obliečky na matrace; obrusy (okrem papierových); cestovné deky; textilie na bielizeň; textilné podšívky; plachty; prikrývky; páperové prikrývky; periny; utierky na riad; posteľná bielizeň; bytový textil; obliečky na vankúše; textilné alebo plastové závesy; podložky pod poháre alebo taniere (prestieranie); textilné nástenné dekorácie; prestieranie na stolovanie (okrem papierového); posteľné pokrývky a prikrývky; obliečky na vankúše.

25 - Čiapky; pokrývky hlavy; šilty a šiltovky (pokrývky hlavy).

27 - Kúpeľňové koberčeky (rohožky); koberce; kobercové podložky.

29 - Zemiakové lupienky; zemiakové hranolčeky; sušený kokos; konzumný repkový olej; potravinárske oleje; smotana (mliečne výrobky); kukuričný olej; potravinársky olej z palmových orechov; sezamový olej; mliečne výrobky; konzumný palmový olej; potravinársky olivový olej; potravinársky slnečnicový olej; kokosový tuk; kokosový olej; sójové mlieko (náhradka mlieka); mliečne koktaily; ľanový olej na prípravu jedál; nízkoenergetické zemiakové lupienky; sušené mlieko.

30 - Cestoviny; kávové príchute; koreniny; kokosová múka; nekysnutý chlieb; sucháre; sušienky, keksy; cukríky; oblátky; sladké žemle; kakao; káva; nepražená káva; rastlinné prípravky (kávové náhradky); zákusky, koláče; prípravky z obilnín; čokoláda; marcipán; chuťové prísady; cukrovinky; cukrárske výrobky; kuchynská soľ; prírodné sladidlá; korenie; pšeničná múka (výrazková); škrob (potraviny); keksy; ľad (prírodný alebo umelý); ocot; kečup; mliečne kakaové nápoje; mliečne kávové nápoje; mliečne čokoládové nápoje; kvások; makaróny; chlieb; med; horčica; rezance; plnené koláče; sendviče; pizza; pudinky; pralinky; ryža; špagety; torty; zmrzliny; ovsené vločky; kávové nápoje; kakaové nápoje; čokoládové nápoje; müsli; ľadový čaj; čajové nápoje; obilninové chuťovky; ryžové chuťovky; ovocné omáčky; cereálne tyčinky s vysokým obsahom proteínov; cereálne tyčinky; palmový cukor; cestá na zákusky; mliečna ryžová kaša.

32 - Nealkoholické ovocné nápoje; ovocné džúsy; sirupy na výrobu nápojov; vody (nápoje); minerálne vody (nápoje); stolové vody; limonády; sóda; nealkoholické nápoje; sytené vody; nealkoholické kokteily; ovocné nektáre; kokosová voda (nápoje); nealkoholické nápoje z kokosovej vody; kokosové nápoje; nealkoholické energetické nápoje; izotonické nápoje.

(540) FIRST FOOD PRODUCTION

(731) FIRST FOOD PRODUCTION s.r.o., Vajnorská 100/A, 831 04 Bratislava - mestská časť Nové Mesto, SK;

(740) Barger Prekop s.r.o., Bratislava - mestská časť Staré Mesto, SK;

(210) 5469-2016

(220) 24.11.2016

10(511) 11, 12, 25, 35

(511) 11 - Automatické zavlažovacie zariadenia; výhrevné akumulátory; acetylénové horáky; acetylénové generátory; acetylénové svetlomety; dymníky; osvetľovacie zariadenia vzdušných dopravných prostriedkov; teplovzdušné rúry; zariadenia na osvieženie vzduchu; prístroje na chladenie vzduchu; filtre do klimatizácií; medziprehrievače vzduchu; ohrievače vzduchu; klimatizačné zariadenia; zariadenia na filtrovanie vzduchu; teplovzdušné zariadenia; prístroje na teplovzdušný kúpeľ; kresadlové zapaľovače na zapaľovanie plynu; zapaľovače na zapaľovanie plynu; zapaľovače; žiarovky; elektrické žiarovky; oblúkové lampy; elektrické lampy; konštrukcie pecí; chladiarne; svetlá na dopravné prostriedky; elektrické tlakové hrnce; zariadenia do automobilov proti oslneniu (súčasťi svetidiel); automobilové reflektory; chladiace prvky do pecí; vane; vane na sedacie kúpele; prenosné kabíny na parné kúpele; inštalčný materiál na vane; ohrievače vody (bojlery); kúpeľňové armatúry; lampy; lampáše; objímky na svetidlá; žeraviace kahany; lampové horáky; svetidlá na bicykle; bidety; bojler (nie časťi strojov); pece; hydranty; radiátorové uzávery; elektrické vreckové baterky; ohrievače vody; rúry na pečenie; dýzy; zariadenie na otáčanie ražňom; ražne; laboratórne horáky; vyžarovacie komíny (ropný priemysel); horáky; baktericídne horáky; kotly na pranie; prenosné záchody; ventilátory (klimatizácia); zariadenia na praženie kávy; vykurovacie telesá; kohútiky a kohúty na potrubia; regenerátory tepla; šamotové obloženia pecí; žiarovky do smeroviek na vozidlá; uhlík do oblúkových lúčov; vykurovacie zariadenia, vyhrievacie zariadenia; nakladače do pecí; preplachovacie kontajnery; zariadenia na teplovodné kúrenie; výhrevné kotly; kotlové rúry do vykurovacích zariadení; klimatizačné zariadenia do vozidiel; vykurovacie telesá na kúrenie tuhými, tekutými alebo plynými palivami; vykurovacie telesá do automobilov; elektrické vykurovacie telesá; radiátory ústredného kúrenia; zvlhčovače vzduchu na radiátory ústredného kúrenia; vyhrievacie telesá; vyhrievacie železá do žehličiek; elektrické aj neelektrické ohrievače na nohy, nánožníky; elektricky vyhrievané nánožníky; ohrievače tanierov; ponorné ohrievače; cylindre; lampové cylindre; komínové rúry, dymovody; komi-

nové dúchadlá, ventilátory; sušiče na vlasy; vodovodné zariadenia; sušičky (prístroje); klimatizačné prístroje; ohrievače lepidla, gleja; destilačné kolóny; šetriče paliva; potrubia (časťi sanítnej inštalácie); vodovody; toalety (WC); mraziace zariadenia, mrazničky; elektrické kuchynské potreby na prípravu jedál; sporáky; varné prístroje a zariadenia; svetlá na motocykle; elektrické osvetľovacie výbojky; rozmrazovacie zariadenia na vozidlá; dávkovače dezinfekčných prípravkov na toalety; zariadenia na dezinfikovanie; odsolovacie zariadenia; zariadenia na sušenie; difúzery svetla; zariadenia na chladenie nápojov; destilačné prístroje; sprchy; objímky na elektrické svetlá; zariadenia na úpravu vody; zariadenia na filtrovanie vody; zariadenia na chladenie vody; fontány; tlakové zásobníky vody; sterilizátory vody; výmenníky tepla; osvetľovacie prístroje a zariadenia; lustre; čistiace zariadenia na odpadovú vodu; stropné svetlá; elektrické radiátory; prístroje na čistenie plyn; ohrievače; zariadenia na sušenie krmiva; odparovače; kachle; vlákna do elektrických lúčov; filtre na pitnú vodu; fagle; prenosné vyhne; pece a piecky okrem laboratórných; tvarované obloženia pecí; rošty do pecí; kozuby; pecové popolníky; chladiace zariadenia a stroje; chladiace komory; chladiace nádoby; lampy na kučervenie vlasov; pražiče na ovocie; práčky plynu (skrubre) (časťi plynových zariadení); plynové horáky; plynové bojler; plynové lampy; parné kotly (nie časťi strojov); lampy na čistenie vzduchu od baktérií (germicídne); stroje a zariadenia na výrobu ľadu; chladiace boxy; lampové banky; stolné variče; hriankovače; grily (prístroje na pečenie); spaľovacie pece; ionizátory na úpravu vzduchu a vody; ozdobné fontány; laboratórne lampy; zariadenia na chladenie mlieka; pastéry (zariadenia na pasterizáciu); olejové lampy; UV-lampy nie na lekárske použitie; bezpečnostné lampy; svetelné reflektory; lampióny; reťaze farebných žiaroviek; umývadlá; chladiace zariadenia na kvapaliny; žiarivky; horečnaté vlákna na svietenie; stroje na praženie sladu; banské lampy; zariadenia na spracovanie jadrových palív a jadrových spomaľovačov; regulačné ventily na reguláciu hladiny v nádržiach; elektrické svetlá na vianočné stromčeky; svietiace domové čísla; kyslíkovo-vodíkové horáky; radiátory (na kúrenie); olejové horáky; reflektory na vozidlá; vyhrievacie platne (variče); baterky (svetidlá); polymerizačné zariadenia; kuchynské sporáky; vzduchové ventily na parné vykurovacie telesá; zariadenia a stroje na čistenie alebo úpravu vody; stroje a prístroje na čistenie vzduchu; destilačné veže; chladiace zariadenia a stroje; variče; teplovodné vykurovacie prístroje; reflektory vozidiel; chladiace prístroje a zariadenia; ochladzovacie prístroje a zariadenia; dymové klapky (vykurovanie); príslušenstvo na reguláciu vodných alebo plynových zariadení a na vodovodné alebo plynové potrubia; bezpečnostné zariadenia na vodné alebo plynové zariadenia a na vodovodné alebo plynové potrubia; kohútiky; vodovodné podložky, krúžky; pekáč, otočný rošt; sanitárne (toaletné) prístroje a zariadenia; prístroje a zariadenia na sušenie; sušiče na ruky do umyvární; špirály (časťi destilačných, ohrievacích a ochladzovacích zariadení); ventilátory (časťi vetracích zariadení);

sterilizátory; zariadenia na chladenie tabaku; pražiacie stroje na tabak; osvetľovacie zariadenia na dopravné prostriedky; pražiacie stroje; automatické dopravníky na prepravu popola; zariadenia na výrobu pary; vetracie zariadenia; klimatizačné zariadenia do automobilov; toaletné (záchodové) misy; záchodové sedadlá; tienidlá na lampy; objímky na tienidlá; zmiešavacie batérie na vodovodné potrubia; regulačné a bezpečnostné zariadenia na plynové potrubia; regulačné a bezpečnostné zariadenia na prístroje na vodu; parné akumulátory; prístroje a zariadenia na zmäkčovanie vody; dymníky do laboratórií; sterilizátory vzduchu; destilačné prístroje; liehové horáky, kahany; benzínové horáky; zariadenia do vozidiel proti oslneniu (výstroj lampa); ohrievače na rozmrazovanie skiel vozidiel; držáky plynových horákov; zariadenia na zásobovanie vodou; jadrové reaktory; články do atómových reaktorov; elektrické nízkotlakové autoklávy; žiarovky do automobilových smeroviek; svetlá na automobily; elektrické ohrievače na detské fľaše; elektrické formy na pečenie oblátok; regulačné a bezpečnostné zariadenia na plynové prístroje; elektrické filtračné alebo extrakčné kávovary; elektrické kávovary; pouličné lampy; kotlové rúry vykurovacích kotlov; rošty na opekánie mäsa; fritézy elektrické; kozuby (domové); tepelné čerpadlá; solárne kolektory na ohrev vody a vykurovanie; solárne pece; solária (prístroje); splachovacie zariadenia, splachovače; prírodné zariadenia ku kúrenárskym a teplárenským kotlom; chladničky; prostriedky na odstraňovanie zápachu (nie na osobné použitie); zariadenia na prívod vody; prístroje na čistenie olejov; inhalačné prístroje nie na lekárske použitie; podstavce nasypaných pecí; vreckové ohrievače; kúpeľové vane; chromatografické prístroje (na priemyselné použitie); výhrevné žeraviace vlákna; plynové kondenzátory (nie časti strojov); elektrické ohrievacie podušky nie na lekárske použitie; saunovacie zariadenia; sprchovacie kabíny; drezy; tvárové naparovacie prístroje (sauna); pisoáre; ohrievacie fľaše; elektrické kanvice; postelne ohrievače; elektrické vyhrievacie prikrývky nie na lekárske použitie; ohrievacie nádoby; prístroje na filtrovanie a čistenie vody v akváriách; ohrievače do akvárií; svietidlá do akvárií; elektricky vyhrievané koberce; zubárske vypaľovacie pece; elektrické prístroje na výrobu jogurtov; expanzné nádrže na ústredné vykurovanie; kuchynské odsávače; elektrické ventilátory (stolové); elektrické sušiče bielizne; mikrovlnné rúry; prístroje na chlôvanie vody v bazénoch; termostatické ventily (časti ústredného kúrenia); prístroje na vytváranie vln; prístroje na dehydratáciu potravinového odpadu; potápačské svetlomety; difúzery k zavlažovacím zariadeniam; sterilizačné jednorazové vrecká; čisté komory (sanitné inštalácie); lávové kamene na grilovanie; zavlažovacie stroje pre poľnohospodárstvo; mikrovlnné rúry na priemyselné použitie; zariadenia na pečenie chleba; mraziace vitríny; parné prístroje na žehlenie textílií; stroje na pečenie chleba; elektroluminiscenčné osvetľovacie prístroje (s LED diódami); prístroje na hydromasážne kúpele; vyhrievané výkladné skrine; multifunkčné hrnce; elektrické parné hrnce; elektrické prístroje na pečenie kukuričných placiek (tortíl); prístroje na sterilizáciu kníh.

12 - Zdvíhacie vozíky; železničné spriahadlá; spriahadlá pozemných vozidiel; visuté dopravníky; letecké dopravné prostriedky; teplovzdušné balóny; duše pneumatík; náradie na opravu duší pneumatík; vzduchové pumpy (výbava automobilov); závesné tlmiče na dopravné prostriedky; tlmiace pružiny do dopravných prostriedkov; obojživelné lietadlá; protišmykové zariadenia na pneumatiky automobilov; protišmykové reťaze; opierky hlavy na sedadlá automobilov; kropiace vozidlá; ťažné zariadenia vozidiel; autobusy; autokary; lode, člny; nákladné autá, kamióny; automobilové kapoty; automobilové reťaze; automobilové podvozky; signalizačné zariadenia pri spätnom chode automobilov; lietadlá; kompy; nosiče batožiny na vozidlá; riaditeľné balóny; plášte na kolesá vozidiel; ventily na automobilové pneumatiky; okolesníky železničných kolies; torzné tyče vozidiel; lodné kostry, plavidiel; lodné háky; lodné kormidlá; vysúvacie mechanizmy (spojky) na lode; naklonené roviny na spúšťanie člnov; lodné skrutky na člny; veslá; vyklápače (časti nákladných automobilov); kolesá na bankové vozíky; bicyklové stojany (súčasť bicyklov); smerovky na bicykle; stojany na bicykle (súčasť bicyklov); podvozky železničných vozňov; člnové výložníky; blatníky; dvojkoľosové vozíky na vrecia; kabíny lanovej dráhy; kesóny (dopravné prostriedky); kolesá automobilov; kapoty na automobilové motory; kapoty na vozidlá; automobilové obývacie privesy (karavany); vlečné vozidlá, ťahače; kľukové skrine (časti pozemných vozidiel, okrem motorov); bezpečnostné pásy na sedadlá automobilov; náboje kolies automobilov; bicyklové reťaze; invalidné vozíky; nákladné člny; pracovné člny; manipulačné vozíky; vozíky na hadice; lejacie vozíky; golfové vozíky (automobily); podvozky vozidiel; kormidlá; vozne lanovej dráhy; železničný vozový park; lodné kormíny; pásy na pásové vozidlá; traktory; vagóny; nárazníky vozidiel; nárazníky (tlmiče nárazov na koľajové vozidlá); hydraulické obvody do vozidiel; riadidlá na bicykle; lôžka do dopravných prostriedkov; lodné rebrá; plášte na bicyklové kolesá; ozubené kolesá, súkolesia na bicykle; bicyklové brzdy; bicyklové blatníky; ráfiky bicyklových kolies; bicyklové kľuky; bicyklové motory; náboje bicyklových kolies; bicyklové pedále; pumpy na bicyklové pneumatiky; špice na bicyklové kolesá; kolesá na bicykle; sedadlá na bicykle; motocyklové stojany (súčasť motocyklov); bicyklové zvončeky; súkolesia pozemných vozidiel; plávajúce rýpadlá; dreziny; elektrické motory do pozemných vozidiel; elektromobily; spojky pozemných vozidiel; bezpečnostné sedadlá pre deti do automobilov; padáky; pneumatikové plášte; závažia na vyvázenie kolies vozidiel; kozmické dopravné prostriedky; lodné stožiare, sťažne; nápravy vozidiel; čapy náprav; stierače; chrániče odevov na bicykle; odkladacie batožinové siete na dopravné prostriedky; ozubené kolesá a ozubené prevody do pozemných vozidiel; nákladné dodávkové autá; brzdy vozidiel; obrúče hláv kolies; chladiarenské vozidlá; chladiarenské vagóny; motory do pozemných vozidiel; kormidlové veslá; poťahy na sedadlá automobilov; okienka (kruhovité otvory); hydroplány; hydroplány (klzáky); spacie vozne; lokomotívy; hnacie motory do

pozemných vozidiel; železničné vozne; stúpadlá na vozidlá; prevodovky do pozemných vozidiel; reaktívne (propulzné) mechanizmy do pozemných vozidiel; vojenské dopravné prostriedky; reaktívne motory do pozemných vozidiel; motocykle; voľnobežky do pozemných vozidiel; vodné dopravné prostriedky; lode; lodné skrutky na lode; omnibusy; kanoistické pádla; čelné sklá vozidiel; hroty na pneumatiky; pásy na protektorovanie pneumatík; pneumatiky; pontóny; dvere na dopravné prostriedky; nosiče lyží na autá; trojkolky na rozvoz tovaru; detské kombinované kočíky; kryty na detské kombinované kočíky; striešky na detské kombinované kočíky; lodné skrutky; špice automobilových kolies; napínače na špice kolies; lyžiarske vleký; pružiny závesov do automobilov; reštauračné vozne; spätné zrkadlá; ráfy kolies automobilov; sedadlá na motocykle; bočné príviesné vozíky; sedadlá automobilov; športové autá; kolíky; rohatky; sedačkové lanovky; vidlicové držiaky vesiel; vyklápacie vozíky; vzducholode, balóny; podvozky automobilov; sane (dopravné prostriedky); električky; prístroje a zariadenia lanovej dráhy; pozemné lanovky; visuté lanovky; trojkolky; turbíny do pozemných vozidiel; dopravné prostriedky na pohyb po zemi, vode, vo vzduchu a po kofajniciach; priľnavé gumené záplaty na opravu duší; čalúnenie automobilov; mopedy; okenné tabule na okná automobilov; osobné automobily; automobily; zabezpečovacie zariadenia proti odcudzeniu vozidiel; vyklápacie zariadenia (časti nákladných vozňov a vagónov); jachty; letecké prístroje, stroje a zariadenia; zariadenia proti oslneniu do automobilov; automobilové pneumatiky; automobilové karosérie; nárazníky automobilov; tlmiče automobilov; zabezpečovacie poplašné zariadenia proti odcudzeniu vozidiel; klaksóny automobilov; betónové domiešavače; bicyklové duše; brzdové obloženia do dopravných prostriedkov; brzdové čeluste na vozidlá; prevodovky do pozemných vozidiel; fúriky; dvojkoľosové vozíky; železničné jedálne vozne; bicyklové rámy; karosérie dopravných prostriedkov; katapultovacie kreslá (do lietadiel); autopofaňy; hnacie reťaze do pozemných vozidiel; prevodové remene do pozemných vozidiel; meniče točivých momentov v pozemných vozidlách; smerovky na dopravné prostriedky; komíny lokomotív; volanty vozidiel; poľahy na sedadlá bicyklov a motocyklov; sanitky; galusky na bicykle; reduktory (redukčné ozubené súkolesia do pozemných vozidiel); brzdové dielce do vozidiel; vzhľadná; uzávery palivových nádrží vozidiel; spojovacie tyče na pozemné vozidlá (nie časti motorov); sklápacie zadné steny nákladných vozidiel (časti pozemných vozidiel); bezpečnostné pásy na sedadlá automobilov; tienidlá proti slnku do automobilov; prevodové hriadele do pozemných vozidiel; nafukovacie vankúše (ochranné prostriedky pre vodičov pri nehodách); koše na bicykle (nosiče batožiny); karavany (obytné príviesy); kolieska na vozíky; upratovacie vozíky; ochranné zariadenia na lode; sánky; tašky na bicykle (nosiče batožiny); nákupné vozíky; snehové skútre (snehové vozidlá); vozidlá na diaľkové ovládanie (nie hračky); koložky; lodné stožiare; poľahy na volanty vozidiel; spojľery na vozidlá; stierače na svetlomety;

brzdové platničky na automobily; kryty na rezervné kolesá; výklopné vozíky; zapalovače cigariet do automobilov; automobilové brzdové kotúče; tašky na bicykle; zvončeky na bicykle; obrnené vozidlá; uchytenia motorov do pozemných vozidiel; vojenské dróny; kanoe; civilné dróny; bočné spätné zrkadlá na vozidlá; sieťky proti hmyzu na detské kombinované kočíky; radiace páky vozidiel; automatické automobily (bez vodiča); skútre; skútre pre invalidov; popolníky do automobilov; motocyklové reťaze; motocyklové rámy; riadidlá na motocykle; motocyklové motory; tašky na motocykle (nosiče batožiny); plné pneumatiky na kolesá dopravných prostriedkov; detské hlboké kočíky.

25 - Protišmykové pomôcky na obuv; oblečenie pre motoristov; obuv; sandále na kúpanie; obuv na kúpanie; pančuchy; pančuchy absorbujúce pot; spodné časti pančúch; baretky; pracovné plášte; boa (ozdoba z peria alebo kožušiny na ovinutie okolo krku); čiapky; pleteniny; vysoká obuv; nízke čižmy; špičky na obuv; potné vložky; ramienka na dámsku bielizeň; šnurovacie topánky; goliere (časti odevov); pletené šály; krátke kabátiky; pánske spodky; priliehavé čiapky; živôtky; korzety (spodná bielizeň); spodná bielizeň; kapucne (časti odevov); klobúkové kostry; šilty; opasky (časti odevov); pletené šatky; župan; svetre; pulóvre; rúcha, ornáty; ponožky; pánske podvázky; podvázky; podvázky na pančuchy; sáry čižiem; vložky do topánok; košele; náprsenky; košele s krátkym rukávom; odevy; oblečenie; klobúky; pokrývky hlavy; kovové časti na obuv; kožušiny (oblečenie); snímateľné goliere; pančuskové nohavice; kombinézy na vodné lyžovanie; kombinézy (oblečenie); spodná bielizeň pohlcujúca pot; korzety; kostýmy, obleky; funkcia (odevy); detské nohavičky (bielizeň); chrániče uší proti chladu (pokrývky hlavy); kravaty; zvršky topánok; gamaše; jazdecké krátke nohavice; nohavice; cyklistické oblečenie; vrchné ošatenie; rukavice; hotové podšívky (časti odevov); šatky, šály; šerpy; pleteniny (oblečenie); košeľové sedlá; plátenná obuv; kožušinové stóly; futbalová obuv (kopačky); cylindre (klobúky); gabardénové plášte; korzety (spodná bielizeň); šnurovačky; galoše; vesty; pružné pásy na gamaše; závoje, čepce (časti rehoľných odevov); gymnastické cvičky; kabáty; nepremokavé odevy; legíny; pleteniny (oblečenie); sukne; oblečenie pre bábätká; lívraje; športové tričká, dresy; manžety (časti odevov); zástery; rukávniky; manipuly (časti kňazského rúcha); palčiaky; mitry (pokrývky hlavy); papuče; peleríny; kožušínové kabáty; plážové oblečenie; plážová obuv; vrecká na odevy; pyžamá; šaty; dreváky; sandále; pánske spodky; podprsenky; zvrchníky; kabátiky; podpätky na obuv; tógy; lemy na podrážky obuvi (rámy); uniformy; bundy; saká; papierové odevy; závoje; kúpacie čiapky; plavky (pánske); plavky; kúpacie plášte; podbradníky, nie papierové; podošvy na obuv; topánky; podpätky; topánky na šport; nánožníky, nie elektricky vyhrievané; štuple na kopačky; športová obuv; čelenky (oblečenie); parky (teplé krátke kabáty s kapucňou); spodničky; lyžiarska obuv; kombiné (spodná bielizeň); body (spodná bielizeň); šatky na krk; telocvičné úbory; odevy z imitácií kože; kožené odevy; mantily; maškarné

kostýmy; sáří; tričká; turbany; šály uviazané pod krkom; sprchovacie čiapky; vesty pre rybárov; opasky na doklady a peniaze (časti odevov); vreckovky do saka; papierové klobúky (oblečenie); masky na spanie; nohavicové sukne; pončá; sarongy (veľké šatky na odievanie); lyžiarske rukavice; legínsy; šatové sukne; šilty (pokrývky hlavy); dámske nohavičky; športové tielka; "valenky" (ruské plstené čizmy); alby (liturgické rúcha); členkové topánky; ponožky pohlcujúce pot.

35 - Pomoc pri riadení obchodnej činnosti; poskytovanie obchodných alebo podnikateľských informácií; lepenie plagátov; kancelárie zaoberajúce sa dovozom a vývozom; komerčné informačné kancelárie; analýzy nákladov; rozširovanie reklamných oznamov; fotokopírovacie služby; sprostredkovateľne práce; prenájom kancelárskych strojov a zariadení; účtovníctvo; vedenie účtovných kníh; zostavovanie výpisov z účtov; obchodné alebo podnikové audity (revízia účtov); poradenstvo pri organizovaní a riadení obchodnej činnosti; personálne poradenstvo; poradenstvo pri riadení podnikov; písanie na stroji; predvádzanie tovaru; rozširovanie reklamných materiálov zákaznikom (letáky, prospekty, tlačoviny, vzorky); pomoc pri riadení obchodných alebo priemyselných podnikov; rozmnožovanie dokumentov; aktualizovanie reklamných materiálov; rozširovanie vzoriek tovarov ;odborné posudky efektívnosti podnikov; dražby; prieskum trhu; obchodné odhady; obchodný alebo podnikateľský prieskum; prenájom reklamných materiálov; poradenstvo pri organizovaní obchodnej činnosti; vydávanie reklamných textov; reklama; rozhlasová reklama; obchodný alebo podnikateľský výskum; vzťahy s verejnosťou (public relations); stenografické služby; televízna reklama; prepisovanie správ (kancelárske práce); aranžovanie výkladov; reklamné agentúry; poradenské služby pri riadení obchodnej činnosti; predvádzanie (služby modeliek) na reklamné účely a podporu predaja; marketingový prieskum; marketing; správa počítačových súborov; odborné obchodné alebo podnikateľské poradenstvo; hospodárske (ekonomické) predpovede; organizovanie obchodných alebo reklamných výstav; obchodné alebo podnikateľské informácie; prieskum verejnej mienky; príprava miezd a výplatných listín; nábor zamestnancov; služby poskytované pri premiestňovaní podnikov; prenájom reklamných plôch; podpora predaja (pre tretie osoby); sekretárske služby; vypracovávanie daňových priznaní; odkazovacie telefónne služby (pre neprítomných predplátcov); spracovanie textov; služby predplácania novín a časopisov (pre tretie osoby); zásielkové reklamné služby; administratívna správa hotelov; odborné obchodné riadenie umeleckých činností; zbieranie údajov do počítačových databáz; zoraďovanie údajov v počítačových databázach; organizovanie obchodných alebo reklamných veľtrhov; prenájom fotokopírovacích strojov; on line reklama na počítačovej komunikačnej sieti; zásobovacie služby pre tretie osoby (nákup tovarov a služieb pre iné podniky); vyhľadávanie informácií v počítačových súboroch (pre tretie osoby); prenájom reklamného času v komunikačných médiách; prehľad tlače (výstrižkové služby); prenájom predajných automatov; výber zamestnan-

cov pomocou psychologických testov; služby porovnávania cien; prezentácia výrobkov v komunikačných médiách pre maloobchod; obchodné informácie a rady spotrebiteľom; predplatné telekomunikačných služieb (pre tretie osoby); administratívne spracovanie obchodných objednávok; obchodná správa licencií výrobkov a služieb (pre tretie osoby); subdodávateľské služby (obchodné služby); fakturácie; písanie reklamných textov; zostavovanie štatistík; grafická úprava tlačovín na reklamné účely; vyhľadávanie sponzorov; organizovanie módných prehliadok na podporu predaja; tvorba reklamných filmov; obchodný manažment pre športovcov; marketing; telemarketingové služby; maloobchodné alebo veľkoobchodné služby s farmaceutickými, zverolekárskeymi a zdravotníckymi prípravkami a s lekárskeymi potrebami; prenájom predajných stánkov; poskytovanie obchodných alebo podnikateľských kontaktných informácií; optimalizácia internetových vyhľadávačov na podporu predaja; optimalizácia obchodovania na webových stránkach; platené reklamné služby typu „klikni sem“; obchodné sprostredkovateľské služby; obchodný manažment pre poskytovateľov služieb na voľnej nohe; vyjednávanie a uzatváranie obchodných transakcií pre tretie osoby; aktualizácia a údržba údajov v počítačových databázach; riadenie obchodnej činnosti v stavebníctve; poskytovanie obchodných informácií prostredníctvom webových stránok; on line poskytovanie obchodného priestoru pre nákupcov a predajcov tovarov a služieb; navrhovanie reklamných materiálov; externé administratívne riadenie podnikov; podávanie daňových priznaní; podnikové riadenie refundovaných programov (pre tretie osoby); prenájom bilbordov; písanie životopisov (pre tretie osoby); indexovanie webových stránok na obchodné alebo reklamné účely; správa programov pre pravidelných cestujúcich v leteckej doprave; plánovanie stretnutí (kancelárske práce); pripomínanie stretnutí (kancelárske práce); správa spotrebiteľských vernostných programov; písanie textov scenárov na reklamné účely.

(540)



(591) svetlozelená, tmavozelená

(731) GREEN BIKE, s.r.o., Ružová dolina 25, 821 09 Bratislava, SK;

(740) CEE Attorneys Lišiak Martinák s. r. o., Bratislava, SK;

(210) 5484-2016

(220) 1.12.2016

10(511) 3

(511) 3 - Mydlá; tekuté mydlá; sprchovacie gély; gély do kúpeľa; peny do sprchy a kúpeľa; voňavkárské výrobky; parfumy; kozmetické prípravky; esenciálne oleje; soli do sprchy a kúpeľa (nie na lekárske použitie); oleje do sprchy a kúpeľa (nie na lekárske použitie); kozmetické prípravky do sprchy a kúpeľa (nie na lekárske použitie).

(540) RADOX FEEL AMAZING

(731) UNILEVER N.V., Weena 455, 3013 AL Rotterdam, NL;

(740) FAJNOR IP, s.r.o., Bratislava, SK;

(210) 5485-2016

(220) 1.12.2016

10(511) 3

(511) 3 - Mydlá; tekuté mydlá; sprchovacie gély; gély do kúpeľa; peny do sprchy a kúpeľa; voňavkárské výrobky; parfumy; kozmetické prípravky; esenciálne oleje; soli do sprchy a kúpeľa (nie na lekárske použitie); oleje do sprchy a kúpeľa (nie na lekárske použitie); kozmetické prípravky do sprchy a kúpeľa (nie na lekárske použitie).

(540) FEEL MAGICAL

(731) UNILEVER N.V., Weena 455, 3013 AL Rotterdam, NL;

(740) FAJNOR IP, s.r.o., Bratislava, SK;

(210) 5486-2016

(220) 1.12.2016

10(511) 3

(511) 3 - Mydlá; tekuté mydlá; sprchovacie gély; gély do kúpeľa; peny do sprchy a kúpeľa; voňavkárské výrobky; parfumy; kozmetické prípravky; esenciálne oleje; soli do sprchy a kúpeľa (nie na lekárske použitie); oleje do sprchy a kúpeľa (nie na lekárske použitie); kozmetické prípravky do sprchy a kúpeľa (nie na lekárske použitie).

(540) FEEL ADVENTUROUS

(731) UNILEVER N.V., Weena 455, 3013 AL Rotterdam, NL;

(740) FAJNOR IP, s.r.o., Bratislava, SK;

(210) 5487-2016

(220) 2.12.2016

10(511) 33

(511) 33 - Víno šumivé, víno prírodné, víno sýtené.

(540) Sektival

(731) HUBERT J.E., s.r.o., Vinárska 137, 926 01 Se-red', SK;

(740) Budaj Miroslav, JUDr., advokát, Bratislava, SK;

(210) 5488-2016

(220) 2.12.2016

10(511) 30

(511) 30 - Cukrovinky; karamelky (cukríky); cukríky.

(540)

(591) červená, biela, bordová, svetlohnedá, tmavohnedá, sivá

(731) Polikarpov Anton Oleksiiiovych, Reheneratorna str. 4, Apt. 2-37, 021 60 Kyjev, UA;

(740) ČERNEJOVÁ & HRBEK, s.r.o., Bratislava, SK;

(210) 5495-2016

(220) 6.12.2016

10(511) 30

(511) 30 - Múka; kukuričná múka.

(540) MASECA

(731) Gruma, S.A.B de C.V., Rio de la Plata #407 Ote., Colonia de Valle, San Pedro Garcia Garza, C.P. 66220 N.L. Mexico, MX;

(740) Hörmann Tomáš, Ing., Bratislava, SK;

(210) 5498-2016

(220) 8.12.2016

10(511) 43

(511) 43 - Pohostinstvá (služby); kaviarne (služby); reštauračné (stravovacie) služby; bary (služby).

(540)

(731) J. M. Wien Coffe a.s., Panenská 18, 811 03 Bratislava 1, SK;

(740) Hojčuš Peter, Ing., Bratislava, SK;

(210) 2-2017

(220) 3.1.2017

11(511) 32, 33

(511) 32 - Nealkoholické ovocné nápoje; ovocné džúsy; mušty; zeleninové džúsy (nápoje); nealkoholické nápoje; nealkoholický jablkový mušt.

33 - Jablčné mušty (alkoholické); hruškový mušt (alkoholický).

(540) ZOFT

(731) Sorát Marek, Ing., Rajčurská 32, 917 05 Trnava-Modranka, SK;

(210) 43-2017

(220) 4.1.2017

11(511) 3, 4, 5, 30, 31, 32, 33, 35

(511) 3 - Balzamy (nie na lekárske použitie).

4 - Sviečky (na svietenie); včelí vosk.

5 - Propolisové výživové doplnky; peľové výživové doplnky; propolis na farmaceutické použitie; včelí materská kašička (výživový doplnok); včelí materská kašička na farmaceutické použitie; balzamy na lekárske použitie; diétne potraviny na lekárske použitie; diétne látky na lekárske použitie; výživové doplnky; liečivé výživové doplnky; vitamínové prípravky; výživové vlákniny.

30 - Med; perníky, medovníky.

31 - Peľ (surovina).

32 - Medové nealkoholické nápoje.

33 - Medovina; alkoholické nápoje okrem piva; destilované nápoje; liehoviny; likéry.

35 - Maloobchodné alebo veľkoobchodné služby s farmaceutickými, zverolekáorskými a zdravotníckymi prípravkami a lekáorskými potrebami.

(540) VČELIEK

(731) Kozický Milan, JUDr., Horská 88, 951 62 Nevidzany, SK;

(210) 106-2017

(220) 19.1.2017

11(511) 35, 36, 38, 41, 42

(511) 35 - Poskytovanie obchodných alebo podnikateľských informácií, analýzy nákladov, rozširovanie reklamných oznamov, účtovníctvo, vedenie účtovných kníh, zostavovanie výpisov z účtov, rozširovanie reklamných materiálov zákazníkom (letáky, prospekty, tlačoviny, vzorky), aktualizovanie reklamných materiálov, dražby, prieskum trhu, obchodné odhady, obchodný alebo podnikateľský prieskum, poradenstvo pri organizovaní obchodnej činnosti, vydávanie reklamných textov, reklama, rozhlasová reklama, vzťahy s verejnosťou (public relations), televízna reklama, reklamné agentúry, poradenské služby pri riadení obchodnej činnosti, marketingový prieskum, správa počítačových súborov, odborné obchodné alebo podnikateľské poradenstvo, hospodárske (ekonomické) predpovede, organizovanie obchodných alebo reklamných výstav, obchodné alebo podnikateľské informácie, príprava miezd a výplatných listín, nábor zamestnancov, podpora predaja (pre tretie osoby), spracovanie textov, zbieranie údajov do počítačových databáz, zoradovanie údajov v počítačových databázach, on line reklama na počítačovej komunikačnej sieti, služby porovnávania cien, obchodné informácie a rady spotrebiteľom, predplatné telekomunikačných služieb (pre tretie osoby), administratívne spracovanie obchodných objednávok, obchodná správa licencií výrobkov a služieb (pre tretie osoby), fakturácie, písanie reklamných textov, zostavovanie štatistík, grafická úprava tlačovín na reklamné účely, marketing, telemarketingové služby, telemarketingová reklama, optimalizácia in-

temetových vyhľadávačov na podporu predaja, optimalizácia obchodovania na webových stránkach, platené reklamné služby typu „klikni sem“, obchodné sprostredkovateľské služby, vyjednávanie a uzatváranie obchodných transakcií pre tretie osoby, aktualizácia a údržba údajov v počítačových databázach, poskytovanie obchodných informácií prostredníctvom webových stránok, navrhovanie reklamných materiálov, indexovanie webových stránok na obchodné alebo reklamné účely, správa spotrebiteľských vernostných programov, písanie textov scenárov na reklamné účely, pomoc pri riadení obchodnej činnosti, poradenstvo pri riadení podnikov, pomoc pri riadení obchodných alebo priemyselných podnikov, rozširovanie vzoriek tovarov, poradenstvo pri organizovaní obchodnej činnosti, obchodný alebo podnikateľský výskum.

36 - Úrazové poistenie, platenie splátok, aktuárske služby (poistnomatematické), prenájom nehnuteľností, sprostredkovanie (maklérstvo), sprostredkovanie poistenia, poisťovníctvo, bankovníctvo, oceňovanie nehnuteľností, organizovanie dobročinných zbierok, zriaďovanie fondov, kapitálové investície, finančné záručné služby, vydávanie cestovných šekov, zmenárenské služby, klíring (bezhotovostné zúčtovávanie vzájomných pohľadávok a záväzkov), úschovné služby, úschova v bezpečnostných schránkach, organizovanie zbierok, pôžičky (finančné úvery), daňové odhady (služby), finančné odhady a oceňovanie (poisťovníctvo, bankovníctvo, nehnuteľnosti), faktoring, financovanie (služby), bankové hypotéky, služby sporiteľní, finančný lízing, obchodovanie na burze s cennými papiermi, životné poistenie, finančné analýzy, overovanie šekov, finančné poradenstvo, konzultačné služby v oblasti poisťovníctva, spracovanie platieb kreditnými kartami, spracovanie platieb debetnými kartami, elektronický prevod kapitálu, finančné informácie, informácie o poistení, vydávanie cenných papierov, úschova cenností, kurzové záznamy na burze, vydávanie kreditných kariet, služby v oblasti vyplácania dôchodkov, finančné sponzorstvo, bankové služby priamo k zákazníkovi (homebanking), záložné pôžičky, konzervatívne fondy (služby), sprostredkovanie na burze cenných papierov, poradenstvo v oblasti splácania dlhov, organizovanie financovania stavebných projektov, poskytovanie finančných informácií prostredníctvom webových stránok, investovanie do fondov, sprostredkovanie obchodu s akciami a obligáciami, poskytovanie zliav vo vybraných zariadeniach prostredníctvom členskej karty, finančné záruky, finančné riadenie.

38 - Posielanie správ, telefonické služby, telefonická komunikácia, komunikácia prostredníctvom počítačových terminálov, prenos správ a obrazových informácií prostredníctvom počítačov, elektronická pošta, výzvy (rádiom, telefónom alebo inými elektronickými komunikačnými prostriedkami), elektronické zobrazovacie tabule (telekomunikačné služby), poskytovanie priestoru na diskusiu na internete, poskytovanie prístupu do databáz, hlasová odkazová služba, on line posielanie pohľadníc, prenos digitálnych súborov, poskytovanie diskusných fór online, kontinuálny prenos dát (streaming), rádiová komunikácia.

41 - Organizovanie športových súťaží, plánovanie a organizovanie večierkov, organizovanie predstavení (manažérske služby), organizovanie a vedenie vzdelávacích fór s osobnou účasťou.

42 - Organizovanie vedomostných alebo zábavných súťaží, požičovne kníh (knížnice), počítačové programovanie, tvorba softvéru, aktualizovanie počítačového softvéru, údržba počítačového softvéru, analýzy počítačových systémov, návrh počítačových systémov, inštalácia počítačového softvéru, zálohovanie údajov mimo pracoviska, uchovávanie elektronických údajov, poskytovanie softvéru prostredníctvom internetu (SaaS).

(540)



(210) 107-2017

(220) 19.1.2017

11(511) 35, 36, 38, 41, 42

(511) 35 - Poskytovanie obchodných alebo podnikateľských informácií, analýzy nákladov, rozširovanie reklamných oznamov, účtovníctvo, vedenie účtovných kníh, zostavovanie výpisov z účtov, rozširovanie reklamných materiálov zákazníkom (letáky, prospekty, tlačoviny, vzorky), aktualizovanie reklamných materiálov, dražby, prieskum trhu, obchodné odhady, obchodný alebo podnikateľský prieskum, poradenstvo pri organizovaní obchodnej činnosti, vydávanie reklamných textov, reklama, rozhlasová reklama, vzťahy s verejnosťou (public relations), televízna reklama, reklamné agentúry, poradenské služby pri riadení obchodnej činnosti, marketingový prieskum, správa počítačových súborov, odborné obchodné alebo podnikateľské poradenstvo, hospodárske (ekonomické) predpovede, organizovanie obchodných alebo reklamných výstav, obchodné alebo podnikateľské informácie, príprava miezd a výplatných listín, nábor zamestnancov, podpora predaja (pre tretie osoby), spracovanie textov, zbieranie údajov do počítačových databáz, zoraďovanie údajov v počítačových databázach, on line reklama na počítačovej komunikačnej sieti, služby porovnávania cien, obchodné informácie a rady spotrebiteľom, predplatné telekomunikačných služieb (pre tretie osoby), administratívne spracovanie obchodných objednávok, obchodná správa licencií výrobkov a služieb (pre tretie osoby), fakturácie, písanie reklamných textov, zostavovanie štatistik, grafická úprava tlačovín na reklamné účely, marketing, telemarketingové služby, telemarketingová reklama, optimalizácia internetových vyhľadávačov na podporu predaja, optimalizácia obchodovania na webových stránkach, platené reklamné služby typu „klikni sem“, obchodné sprostredkovateľské služby, vyjednávanie a uzatváranie obchodných transakcií pre tretie osoby, aktualizácia a údržba údajov v počítačových databázach, poskytovanie obchodných informácií prostredníctvom webových stránok, navrhovanie

reklamných materiálov, indexovanie webových stránok na obchodné alebo reklamné účely, správa spotrebiteľských vernostných programov, písanie textov scenárov na reklamné účely, pomoc pri riadení obchodnej činnosti, poradenstvo pri riadení podnikov, pomoc pri riadení obchodných alebo priemyselných podnikov, rozširovanie vzoriek tovarov, poradenstvo pri organizovaní obchodnej činnosti, obchodný alebo podnikateľský výskum.

36 - Úrazové poistenie, platenie splátok, aktuárske služby (poistnomatematické), prenájom nehnuteľností, sprostredkovanie (maklérstvo), sprostredkovanie poistenia, poisťovníctvo, bankovníctvo, oceňovanie nehnuteľností, organizovanie dobročinných zbierok, zriaďovanie fondov, kapitálové investície, finančné záručné služby, vydávanie cestovných šekov, zmenárenské služby, klíring (bezhotovostné zúčtovávanie vzájomných pohľadávok a záväzkov), uschovné služby, uschova v bezpečnostných schránkach, organizovanie zbierok, pôžičky (finančné úvery), daňové odhady (služby), finančné odhady a oceňovanie (poisťovníctvo, bankovníctvo, nehnuteľnosti), faktoring, financovanie (služby), bankové hypotéky, služby sporiteľní, finančný lízing, obchodovanie na burze s cennými papiermi, životné poistenie, finančné analýzy, overovanie šekov, finančné poradenstvo, konzultačné služby v oblasti poisťovníctva, spracovanie platieb kreditnými kartami, spracovanie platieb debetnými kartami, elektronický prevod kapitálu, finančné informácie, informácie o poistení, vydávanie cenných papierov, uschova cenností, kurzové záznamy na burze, vydávanie kreditných kariet, služby v oblasti vyplácania dôchodkov, finančné sponzorstvo, bankové služby priamo k zákazníkom (homebanking), záložné pôžičky, konzervatívne fondy (služby), sprostredkovanie na burze cenných papierov, poradenstvo v oblasti splácania dlhov, organizovanie financovania stavebných projektov, poskytovanie finančných informácií prostredníctvom webových stránok, investovanie do fondov, sprostredkovanie obchodu s akciami a obligáciami, poskytovanie zliav vo vybraných zariadeniach prostredníctvom členskej karty, finančné záruky, finančné riadenie.

38 - Posielanie správ, telefonické služby, telefonická komunikácia, komunikácia prostredníctvom počítačových terminálov, prenos správ a obrazových informácií prostredníctvom počítačov, elektronická pošta, výzvy (rádiom, telefónom alebo inými elektronickými komunikačnými prostriedkami), elektronické zobrazovacie tabule (telekomunikačné služby), poskytovanie priestoru na diskusiu na internete, poskytovanie prístupu do databáz, hlasová odkazová služba, on line posielanie pohľadníc, prenos digitálnych súborov, poskytovanie diskusných fór online, kontinuálny prenos dát (streaming), rádiová komunikácia.

41 - Organizovanie športových súťaží, plánovanie a organizovanie večierkov, organizovanie predstavení (manažérske služby), organizovanie a vedenie vzdelávacích fór s osobnou účasťou.

42 - Organizovanie vedomostných alebo zábavných súťaží, požičovne kníh (knížnice), počítačové programovanie, tvorba softvéru, aktualizovanie počítačového softvéru, údržba počítačové-

ho softvéru, analýzy počítačových systémov, návrh počítačových systémov, inštalácia počítačového softvéru, zálohovanie údajov mimo pracoviska, uchovávanie elektronických údajov, poskytovanie softvéru prostredníctvom internetu (SaaS).

(540)



(591) žltá, oranžová, červená, sivá

(210) 141-2017

(220) 12.1.2017

11(511) 5

(511) 5 - Krémy na liečenie bolesti alebo zápalu; toaletné vody na liečenie bolesti alebo zápalu; mlieka na liečenie bolesti alebo zápalu; masti na liečenie bolesti alebo zápalu; gély na liečenie bolesti alebo zápalu; roztoky na liečenie bolesti alebo zápalu; spreje na liečenie bolesti alebo zápalu; liečivé gély proti bolestiam kĺbov; chemické prípravky na lubrikáciu kĺbov a na zmiernenie bolesti

(540) IBAFLEX

(731) SANOFI, 54, rue La Boétie, 75008 Paris, FR;

(740) Žovicová & Žovic IP, s. r. o., Bratislava, SK;

(210) 143-2017

(220) 23.1.2017

11(511) 9, 35, 36, 38, 41, 42

(511) 9 - Stroje na počítanie a triedenie peňazí; mincové mechanizmy; lístkové automaty; počítacie stroje; zariadenia na kontrolu frankovania; zariadenia na spracovanie údajov; počítačové pamäte; navigačné nástroje; počítače; nahraté počítačové programy; elektrické zariadenia proti krádežiam; zabezpečovacie zariadenia proti odcudzeniu; registračné pokladnice; magnetické identifikačné karty; magnetické disky; počítačové klávesnice; čipy (mikroprocesorové doštičky); počítačové operačné programy (nahraté); periférne zariadenia počítačov; počítačový softvér (nahraté počítačové programy); kódované magnetické karty; magnetické nosiče údajov; monitory (počítačový hardvér); čítacie zariadenia (zariadenia na spracovanie údajov); notebooky (prenosné počítače); počítačové programy (sťahovateľné); bankomaty; prenosné počítače; tašky na notebooky; obaly na notebooky; počítačové softvérové aplikácie (sťahovateľné); tablety (prenosné počítače); počítačový hardvér; ochranné fólie na obrazovky počítačov; karty s integrovanými obvody (pamäťové alebo mikroprocesorové).

35 - Poskytovanie obchodných alebo podnikateľských informácií; analýzy nákladov; rozširovanie reklamných oznamov; účtovníctvo; vedenie účtovných kníh; zostavovanie výpisov z účtov; rozširovanie reklamných materiálov zákazníkom (letáky, prospekty, tlačoviny, vzorky); aktualizovanie reklamných materiálov; dražby; prieskum trhu;

obchodné odhady; obchodný alebo podnikateľský prieskum; poradenstvo pri organizovaní obchodnej činnosti; vydávanie reklamných textov; reklama; rozhlasová reklama; vzťahy s verejnosťou (public relations); televízna reklama; reklamné agentúry; poradenské služby pri riadení obchodnej činnosti; marketingový prieskum; správa počítačových súborov; odborné obchodné alebo podnikateľské poradenstvo; hospodárske (ekonomické) predpovede; organizovanie obchodných alebo reklamných výstav; obchodné alebo podnikateľské informácie; príprava miezd a výplatných listín; nábor zamestnancov; podpora predaja (pre tretie osoby); spracovanie textov; zbieranie údajov do počítačových databáz; zoraďovanie údajov v počítačových databázach; on line reklama na počítačovej komunikačnej sieti; služby porovnávaní cien; obchodné informácie a rady spotrebiteľom; predplatné telekomunikačných služieb (pre tretie osoby); administratívne spracovanie obchodných objednávok; obchodná správa licencií výrobkov a služieb (pre tretie osoby); fakturácie; písanie reklamných textov; zostavovanie štatistik; grafická úprava tlačovín na reklamné účely; marketing; telemarketingové služby; optimalizácia internetových vyhľadávačov na podporu predaja; optimalizácia obchodovania na webových stránkach; platené reklamné služby typu „klikni sem“; obchodné sprostredkovateľské služby; vyjednávanie a uzatváranie obchodných transakcií pre tretie osoby; aktualizácia a údržba údajov v počítačových databázach; poskytovanie obchodných informácií prostredníctvom webových stránok; navrhovanie reklamných materiálov; indexovanie webových stránok na obchodné alebo reklamné účely; správa spotrebiteľských vernostných programov; písanie textov scenárov na reklamné účely; pomoc pri riadení obchodnej činnosti; poradenstvo pri riadení podnikov; pomoc pri riadení obchodných alebo priemyselných podnikov; rozširovanie vzoriek tovarov; poradenstvo pri organizovaní obchodnej činnosti; obchodný alebo podnikateľský výskum.

36 - Úrazové poistenie; platenie splátok; aktuárské služby (poistno-matematické); prenájom nehnuteľností; sprostredkovanie (maklérstvo); sprostredkovanie poistenia; poisťovníctvo; bankovníctvo; oceňovanie nehnuteľností; organizovanie dobročinných zbierok; zriaďovanie fondov; kapitálové investície; finančné záručné služby; vydávanie cestovných šekov; zmenárenské služby; klíring (bezhotovostné zúčtovávanie vzájomných pohľadávok a záväzkov); úschovné služby, úschova v bezpečnostných schránkach; organizovanie zbierok; pôžičky (finančné úvery); daňové odhady (služby); finančné odhady a oceňovanie (poisťovníctvo, bankovníctvo, nehnuteľnosti); faktoring; financovanie (služby); bankové hypotéky; služby sporiteľní; finančný lizing; obchodovanie na burze s cennými papiermi; životné poistenie; finančné analýzy; overovanie šekov; finančné poradenstvo; konzultačné služby v oblasti poisťovníctva; spracovanie platieb kreditnými kartami; spracovanie platieb debetnými kartami; elektronický prevod kapitálu; finančné informácie; informácie o poistení; vydávanie cenných papierov; úschova cenností; kurzové záznamy na burze; vydávanie kreditných kariet; služby v oblasti

vyplácania dôchodkov; finančné sponzorstvo; bankové služby priamo k zákazníkom (homebanking); záložné pôžičky; konzervatívne fondy (služby); sprostredkovanie na burze cenných papierov; poradenstvo v oblasti splácania dlhov; organizovanie financovania stavebných projektov; poskytovanie finančných informácií prostredníctvom webových stránok; investovanie do fondov; sprostredkovanie obchodu s akciami a obligáciami; poskytovanie zliav vo vybraných zariadeniach prostredníctvom členskej karty; finančné záruky; finančné riadenie.

38 - Posielanie správ; telefonické služby; telefonická komunikácia; komunikácia prostredníctvom počítačových terminálov; prenos správ a obrazových informácií prostredníctvom počítačov; výzvy (rádiom, telefónom alebo inými elektronickými ko-munikačnými prostriedkami); elektronické zobrazovacie tabule (telekomunikačné služby); poskytovanie priestoru na diskusiu na internete; poskytovanie prístupu do databáz; hlasová odkazová služba; on line posielanie pohľadníc; prenos digitálnych súborov; poskytovanie diskusných fór online; kontinuálny prenos dát (streaming); rádiová komunikácia.

41 - Organizovanie športových súťaží; plánovanie a organizovanie večierok; organizovanie predstavení (manažérske služby); organizovanie a vedenie vzdelávacích fór s osobnou účasťou.

42 - Organizovanie vedomostných alebo zábavných súťaží; požičovne kníh (knižnice); počítačové programovanie; tvorba softvéru; aktualizovanie počítačového softvéru; údržba počítačového softvéru; analýzy počítačových systémov; návrh počítačových systémov; inštalácia počítačového softvéru; zálohovanie údajov mimo pracoviska; uchovávanie elektronických údajov; poskytovanie softvéru prostredníctvom internetu (SaaS).

(540) Poštová banka - užitočná pre všetkých

(731) Poštová banka, a.s., Dvořákovo nábrežie 4, 811 02 Bratislava, SK;

(210) 148-2017

(220) 24.1.2017

11(511) 29, 30, 43

(511) 29 - Zemiakové hranolčeky; džemy; hrozienka sušené; nakladané uhorky; sušená zelenina; syry; rybie plátky (filé); ryby (neživé); jogurt; mliečne výrobky; marmelády; nakladaná zelenina; mäsové konzervy; klobásky, salámy, párky; sušené ovocie; ochutené orechy.

30 - Káva; koreniny; prípravky z obilnín; čaj; čokoláda; cukrovinky; korenie; med; horčica; sušenky; obilninové chuťovky.

43 - Kaviarne; samoobslužné jedálne; závodné jedálne; reštauračné (stravovacie) služby; samoobslužné reštaurácie; bary (služby).

(540)



(731) APLEND, s.r.o., Viliama Žingora 66, 036 01 Martin, SK;

(210) 208-2017

(220) 1.2.2017

11(511) 29, 30, 32

(511) 29 - Konzervované ovocie a zelenina; džemy; kompóty; potravinárske oleje; nakladané uhorky; varená zelenina; zeleninové šťavy na prípravu jedál; marmelády; spracované škrupinové ovocie; nakladaná zelenina; paradajkový pretlak; zeleninové šaláty; paradajková šťava na prípravu jedál; mleté mandle; papriková nátierka; ochutené orechy; spracované lieskové orechy; konzervované bobuľové ovocie.

30 - Múka; kečup; paprika (koreniny); paradajková omáčka; konzervované záhradné bylinky (chuťové prísady); pesto (bazalková omáčka); orechy v čokoláde; mleté orechy.

32 - Ovocné džúsy; zeleninové džúsy (nápoje); paradajkový džús (nápoj); mixované ovocné alebo zeleninové nápoje.

(540)



KARPATTHIA

(731) DI GIACOMO STÉPHANE, Žalobín 12, 094 03 Žalobín, SK;

(210) 226-2017

(220) 2.2.2017

11(511) 36

(511) 36 - Financovanie (služby); bankové služby priamo k zákazníkom (homebanking); spracovanie platieb kreditnými kartami; spracovanie platieb debetnými kartami; bankovníctvo.

(540)



(731) Payment Institution NFD a.s., 17. novembra 539/4, 064 01 Stará Lubovňa, SK;

Zapísané ochranné známky bez zmeny po zverejnení prihlášky

(210)	(111)	(210)	(111)	(210)	(111)	(210)	(111)
960-2015	244357	985-2016	244383	1208-2016	244476	1586-2016	244442
1938-2015	244358	986-2016	244384	1209-2016	244477	1587-2016	244443
2303-2015	244472	987-2016	244385	1218-2016	244415	1625-2016	244444
2435-2015	244359	988-2016	244386	1219-2016	244416	1629-2016	244445
2495-2015	244360	989-2016	244387	1225-2016	244417	1634-2016	244446
5299-2015	244414	990-2016	244388	1235-2016	244418	1635-2016	244447
5596-2015	244361	994-2016	244389	1255-2016	244419	1647-2016	244448
138-2016	244362	995-2016	244390	1256-2016	244420	1666-2016	244449
139-2016	244363	996-2016	244391	1277-2016	244421	1668-2016	244450
277-2016	244364	997-2016	244392	1295-2016	244422	1699-2016	244451
278-2016	244365	998-2016	244393	1304-2016	244423	1702-2016	244452
316-2016	244366	999-2016	244394	1305-2016	244424	1705-2016	244453
358-2016	244470	1000-2016	244395	1326-2016	244425	1719-2016	244471
456-2016	244367	1001-2016	244396	1336-2016	244426	1766-2016	244454
559-2016	244368	1002-2016	244397	1356-2016	244427	5009-2016	244455
578-2016	244369	1003-2016	244398	1379-2016	244428	5107-2016	244456
601-2016	244370	1004-2016	244399	1391-2016	244429	5125-2016	244457
617-2016	244475	1005-2016	244400	1421-2016	244430	5126-2016	244458
669-2016	244371	1006-2016	244401	1461-2016	244431	5243-2016	244459
691-2016	244372	1007-2016	244402	1464-2016	244432	5244-2016	244460
692-2016	244373	1014-2016	244403	1491-2016	244413	5258-2016	244461
745-2016	244374	1015-2016	244404	1492-2016	244433	5263-2016	244462
821-2016	244375	1016-2016	244405	1499-2016	244434	5267-2016	244463
822-2016	244376	1017-2016	244406	1504-2016	244435	5274-2016	244474
823-2016	244377	1063-2016	244407	1515-2016	244436	5281-2016	244464
824-2016	244378	1116-2016	244408	1542-2016	244437	5283-2016	244465
825-2016	244379	1117-2016	244409	1558-2016	244438	5333-2016	244466
845-2016	244380	1166-2016	244410	1573-2016	244439	5334-2016	244467
846-2016	244381	1179-2016	244411	1584-2016	244440	5335-2016	244468
847-2016	244382	1180-2016	244412	1585-2016	244441	5336-2016	244469

(111) 244357

(151) 27.2.2017
 (180) 7.5.2025
 (210) 960-2015
 (220) 7.5.2015
 (442) 2.11.2016
 (732) SLOVLAK Košeca, a.s., Továrnská 545, 018 64 Košeca, SK;
 (740) Bachratá Magdaléna, Mgr., Bratislava, SK;

(111) 244358

(151) 27.2.2017
 (180) 21.9.2025
 (210) 1938-2015
 (220) 21.9.2015
 (442) 2.11.2016
 (732) floorwood.cz a.s., 17. listopadu 237, 530 02 Pardubice, CZ;
 (740) Lanikova Group, s.r.o., advokátska kancelária, Bratislava, SK;

(111) 244359

(151) 27.2.2017
 (180) 1.12.2025
 (210) 2435-2015
 (220) 1.12.2015
 (442) 2.11.2016
 (732) OFFICE DEPOT s. r. o., Floriánova 2461, 253 01 Hostivice, CZ;
 (740) Mešková Viera, Ing., Patentová a známková kancelária, Bratislava 1, SK;

(111) 244360

(151) 27.2.2017
 (180) 14.12.2025
 (210) 2495-2015
 (220) 14.12.2015
 (442) 2.11.2016
 (732) Crystal Water s.r.o., Gen. Viesta 1672/26, 911 01 Trenčín, SK;

(111) 244361

(151) 27.2.2017
 (180) 2.11.2025
 (210) 5596-2015
 (220) 2.11.2015
 (442) 2.11.2016
 (732) APOTEX (ČR), spol. s r.o., Na Poříčí 1079/3a,
 110 00 Praha 1, CZ;
 (740) Cvik Pavol, JUDr., Bratislava, SK;

(111) 244362

(151) 27.2.2017
 (180) 27.1.2026
 (210) 138-2016
 (220) 27.1.2016
 (442) 2.11.2016
 (732) Beef House, s.r.o., Smolenická 1, 851 05 Bra-
 tislava, SK;

(111) 244363

(151) 27.2.2017
 (180) 27.1.2026
 (210) 139-2016
 (220) 27.1.2016
 (442) 2.11.2016
 (732) Beef House, s.r.o., Smolenická 1, 851 05 Bra-
 tislava, SK;

(111) 244364

(151) 27.2.2017
 (180) 15.2.2026
 (210) 277-2016
 (220) 15.2.2016
 (442) 2.11.2016
 (732) PALOMA PLUS, s. r. o., E. Belluša 6936/12,
 921 01 Piešťany, SK;
 (740) Holakovský Štefan, Ing., Bratislava, SK;

(111) 244365

(151) 27.2.2017
 (180) 15.2.2026
 (210) 278-2016
 (220) 15.2.2016
 (442) 2.11.2016
 (732) PALOMA PLUS, s. r. o., E. Belluša 6936/12,
 921 01 Piešťany, SK;
 (740) Holakovský Štefan, Ing., Bratislava, SK;

(111) 244366

(151) 27.2.2017
 (180) 17.2.2026
 (210) 316-2016
 (220) 17.2.2016
 (442) 2.11.2016
 (732) Kofola CS a.s., Nad Porubkou 2278/31A, 708 00
 Ostrava - Poruba, CZ;
 (740) Bušová Eva, JUDr., Bratislava, SK;

(111) 244367

(151) 27.2.2017
 (180) 3.3.2026
 (210) 456-2016
 (220) 3.3.2016
 (442) 2.11.2016
 (732) MAC TV s.r.o., Brečtanova 1, 831 01 Bratislava,
 SK;
 (740) Advokátska kancelária Bugala-Đurček s.r.o.,
 Bratislava, SK;

(111) 244368

(151) 27.2.2017
 (180) 14.3.2026
 (210) 559-2016
 (220) 14.3.2016
 (442) 2.11.2016
 (732) Mishiko Holding s. r. o., Tomášikova 64, 831 04
 Bratislava, SK;
 (740) MAJLINGOVÁ & PARTNERS, s.r.o., spoloč-
 nosť patentových zástupcov, Bratislava 5, SK;

(111) 244369

(151) 27.2.2017
 (180) 16.3.2026
 (210) 578-2016
 (220) 16.3.2016
 (442) 2.11.2016
 (732) Cukráreň u babičky s. r. o., Lipová 435/2, 900 45
 Malinovo, SK;
 (740) Serina Peter, Mgr., advokátska kancelária, s. r. o.,
 Bratislava, SK;

(111) 244370

(151) 27.2.2017
 (180) 20.3.2026
 (210) 601-2016
 (220) 20.3.2016
 (442) 2.11.2016
 (732) Takáč Zsolt, Kvetná 3064/15, 92401 Galanta, SK;

(111) 244371

(151) 27.2.2017
 (180) 23.5.2026
 (210) 669-2016
 (220) 23.5.2016
 (442) 2.11.2016
 (732) Český rozhlas, Vinohradská 12, 120 99 Praha 2,
 CZ;

(111) 244372

(151) 27.2.2017
 (180) 1.4.2026
 (210) 691-2016
 (220) 1.4.2016
 (442) 2.11.2016
 (732) TERNO real estate s.r.o., Bratská 3, 851 01 Bra-
 tislava - Petržalka, SK;

(111) 244373

(151) 27.2.2017
(180) 1.4.2026
(210) 692-2016
(220) 1.4.2016
(442) 2.11.2016
(732) TERNO real estate s.r.o., Bratská 3, 851 01 Bratislava - Petržalka, SK;

(111) 244374

(151) 27.2.2017
(180) 8.4.2026
(210) 745-2016
(220) 8.4.2016
(442) 2.11.2016
(732) Furdíková Bibiána, Šiašovo 4, 977 01 Brezno, SK;

(111) 244375

(151) 27.2.2017
(180) 3.6.2026
(210) 821-2016
(220) 3.6.2016
(442) 2.11.2016
(732) Kancelária Národnej rady SR, nám. A. Dubčeka 1, 812 80 Bratislava, SK;

(111) 244376

(151) 27.2.2017
(180) 3.6.2026
(210) 822-2016
(220) 3.6.2016
(442) 2.11.2016
(732) Kancelária Národnej rady SR, nám. A. Dubčeka 1, 812 80 Bratislava, SK;

(111) 244377

(151) 27.2.2017
(180) 3.6.2026
(210) 823-2016
(220) 3.6.2016
(442) 2.11.2016
(732) Kancelária Národnej rady SR, nám. A. Dubčeka 1, 812 80 Bratislava, SK;

(111) 244378

(151) 27.2.2017
(180) 3.6.2026
(210) 824-2016
(220) 3.6.2016
(442) 2.11.2016
(732) Kancelária Národnej rady SR, nám. A. Dubčeka 1, 812 80 Bratislava, SK;

(111) 244379

(151) 27.2.2017
(180) 3.6.2026
(210) 825-2016
(220) 3.6.2016
(442) 2.11.2016
(732) Kancelária Národnej rady SR, nám. A. Dubčeka 1, 812 80 Bratislava, SK;

(111) 244380

(151) 27.2.2017
(180) 20.4.2026
(210) 845-2016
(220) 20.4.2016
(442) 2.11.2016
(732) SAPPHIRE-MODELS s.r.o., Námestie SNP 13, 811 06 Bratislava, SK;
(740) Valla Milan, Mgr., Bratislava, SK;

(111) 244381

(151) 27.2.2017
(180) 20.4.2026
(210) 846-2016
(220) 20.4.2016
(442) 2.11.2016
(732) Centrum pre európske a severoatlantické vzťahy, CENAA n.f., Mariánske námestie 31, 010 01 Žilina, SK;

(111) 244382

(151) 27.2.2017
(180) 20.4.2026
(210) 847-2016
(220) 20.4.2016
(442) 2.11.2016
(732) Centrum pre európske a severoatlantické vzťahy, CENAA n.f., Mariánske námestie 31, 010 01 Žilina, SK;

(111) 244383

(151) 27.2.2017
(180) 6.5.2026
(210) 985-2016
(220) 6.5.2016
(442) 2.11.2016
(732) Karlovarské minerální vody, a. s., Horova 3, 360 01 Karlovy Vary, CZ;
(740) TM & PATENT ATTORNEY NEUSCHL, s. r. o., Bratislava, SK;

(111) 244384

(151) 27.2.2017
(180) 6.5.2026
(210) 986-2016
(220) 6.5.2016
(442) 2.11.2016
(732) Karlovarské minerální vody, a. s., Horova 3, 360 01 Karlovy Vary, CZ;
(740) TM & PATENT ATTORNEY NEUSCHL, s. r. o., Bratislava, SK;

(111) 244385

(151) 27.2.2017
(180) 6.5.2026
(210) 987-2016
(220) 6.5.2016
(442) 2.11.2016
(732) Karlovarské minerální vody, a. s., Horova 3, 360 01 Karlovy Vary, CZ;
(740) TM & PATENT ATTORNEY NEUSCHL s.r.o., Bratislava, SK;

(111) 244386
 (151) 27.2.2017
 (180) 6.5.2026
 (210) 988-2016
 (220) 6.5.2016
 (442) 2.11.2016
 (732) Karlovarské minerální vody, a. s., Horova 3, 360 01
 Karlovy Vary, CZ;
 (740) TM & PATENT ATTORNEY NEUSCHL s.r.o.,
 Bratislava, SK;

(111) 244387
 (151) 27.2.2017
 (180) 6.5.2026
 (210) 989-2016
 (220) 6.5.2016
 (442) 2.11.2016
 (732) Karlovarské minerální vody, a. s., Horova 3, 360 01
 Karlovy Vary, CZ;
 (740) TM & PATENT ATTORNEY NEUSCHL s.r.o.,
 Bratislava, SK;

(111) 244388
 (151) 27.2.2017
 (180) 6.5.2026
 (210) 990-2016
 (220) 6.5.2016
 (442) 2.11.2016
 (732) Karlovarské minerální vody, a. s., Horova 3, 360 01
 Karlovy Vary, CZ;
 (740) TM & PATENT ATTORNEY NEUSCHL s.r.o.,
 Bratislava, SK;

(111) 244389
 (151) 27.2.2017
 (180) 6.5.2026
 (210) 994-2016
 (220) 6.5.2016
 (442) 2.11.2016
 (732) Karlovarské minerální vody, a. s., Horova 3, 360 01
 Karlovy Vary, CZ;
 (740) TM & PATENT ATTORNEY NEUSCHL, s. r. o.,
 Bratislava, SK;

(111) 244390
 (151) 27.2.2017
 (180) 6.5.2026
 (210) 995-2016
 (220) 6.5.2016
 (442) 2.11.2016
 (732) Karlovarské minerální vody, a. s., Horova 3, 360 01
 Karlovy Vary, CZ;
 (740) TM & PATENT ATTORNEY NEUSCHL, s. r. o.,
 Bratislava, SK;

(111) 244391
 (151) 27.2.2017
 (180) 6.5.2026
 (210) 996-2016
 (220) 6.5.2016
 (442) 2.11.2016

(732) Karlovarské minerální vody, a. s., Horova 3, 360 01
 Karlovy Vary, CZ;
 (740) TM & PATENT ATTORNEY NEUSCHL, s. r. o.,
 Bratislava, SK;

(111) 244392
 (151) 27.2.2017
 (180) 6.5.2026
 (210) 997-2016
 (220) 6.5.2016
 (442) 2.11.2016
 (732) Karlovarské minerální vody, a. s., Horova 3, 360 01
 Karlovy Vary, CZ;
 (740) TM & PATENT ATTORNEY NEUSCHL, s. r. o.,
 Bratislava, SK;

(111) 244393
 (151) 27.2.2017
 (180) 6.5.2026
 (210) 998-2016
 (220) 6.5.2016
 (442) 2.11.2016
 (732) Karlovarské minerální vody, a. s., Horova 3, 360 01
 Karlovy Vary, CZ;
 (740) TM & PATENT ATTORNEY NEUSCHL, s. r. o.,
 Bratislava, SK;

(111) 244394
 (151) 27.2.2017
 (180) 6.5.2026
 (210) 999-2016
 (220) 6.5.2016
 (442) 2.11.2016
 (732) Karlovarské minerální vody, a. s., Horova 3, 360 01
 Karlovy Vary, CZ;
 (740) TM & PATENT ATTORNEY NEUSCHL, s. r. o.,
 Bratislava, SK;

(111) 244395
 (151) 27.2.2017
 (180) 6.5.2026
 (210) 1000-2016
 (220) 6.5.2016
 (442) 2.11.2016
 (732) Karlovarské minerální vody, a. s., Horova 3, 360 01
 Karlovy Vary, CZ;
 (740) TM & PATENT ATTORNEY NEUSCHL, s. r. o.,
 Bratislava, SK;

(111) 244396
 (151) 27.2.2017
 (180) 6.5.2026
 (210) 1001-2016
 (220) 6.5.2016
 (442) 2.11.2016
 (732) Karlovarské minerální vody, a. s., Horova 3, 360 01
 Karlovy Vary, CZ;
 (740) TM & PATENT ATTORNEY NEUSCHL, s. r. o.,
 Bratislava, SK;

(111) 244397

(151) 27.2.2017

(180) 6.5.2026

(210) 1002-2016

(220) 6.5.2016

(442) 2.11.2016

(732) Karlovarské minerální vody, a. s., Horova 3, 360 21 Karlovy Vary, CZ;

(740) TM & PATENT ATTORNEY NEUSCHL, s. r. o., Bratislava, SK;

(111) 244398

(151) 27.2.2017

(180) 6.5.2026

(210) 1003-2016

(220) 6.5.2016

(442) 2.11.2016

(732) Karlovarské minerální vody, a. s., Horova 3, 360 01 Karlovy Vary, CZ;

(740) TM & PATENT ATTORNEY NEUSCHL s.r.o., Bratislava, SK;

(111) 244399

(151) 27.2.2017

(180) 6.5.2026

(210) 1004-2016

(220) 6.5.2016

(442) 2.11.2016

(732) Karlovarské minerální vody, a. s., Horova 3, 360 01 Karlovy Vary, CZ;

(740) TM & PATENT ATTORNEY NEUSCHL s.r.o., Bratislava, SK;

(111) 244400

(151) 27.2.2017

(180) 6.5.2026

(210) 1005-2016

(220) 6.5.2016

(442) 2.11.2016

(732) Karlovarské minerální vody, a. s., Horova 3, 360 01 Karlovy Vary, CZ;

(740) TM & PATENT ATTORNEY NEUSCHL s.r.o., Bratislava, SK;

(111) 244401

(151) 27.2.2017

(180) 6.5.2026

(210) 1006-2016

(220) 6.5.2016

(442) 2.11.2016

(732) Karlovarské minerální vody, a. s., Horova 3, 360 01 Karlovy Vary, CZ;

(740) TM & PATENT ATTORNEY NEUSCHL s.r.o., Bratislava, SK;

(111) 244402

(151) 27.2.2017

(180) 6.5.2026

(210) 1007-2016

(220) 6.5.2016

(442) 2.11.2016

(732) Karlovarské minerální vody, a. s., Horova 3, 360 01 Karlovy Vary, CZ;

(740) TM & PATENT ATTORNEY NEUSCHL s.r.o., Bratislava, SK;

(111) 244403

(151) 27.2.2017

(180) 6.5.2026

(210) 1014-2016

(220) 6.5.2016

(442) 2.11.2016

(732) Karlovarské minerální vody, a. s., Horova 3, 360 21 Karlovy Vary, CZ;

(740) TM & PATENT ATTORNEY NEUSCHL, s. r. o., Bratislava, SK;

(111) 244404

(151) 27.2.2017

(180) 6.5.2026

(210) 1015-2016

(220) 6.5.2016

(442) 2.11.2016

(732) Karlovarské minerální vody, a. s., Horova 3, 360 01 Karlovy Vary, CZ;

(740) TM & PATENT ATTORNEY NEUSCHL s.r.o., Bratislava, SK;

(111) 244405

(151) 27.2.2017

(180) 6.5.2026

(210) 1016-2016

(220) 6.5.2016

(442) 2.11.2016

(732) Spinergo SK s.r.o., Plzenská 2, 080 01 Prešov, SK;

(740) Zathurecky InPaRtners, s. r. o., Banská Bystrica, SK;

(111) 244406

(151) 27.2.2017

(180) 6.5.2026

(210) 1017-2016

(220) 6.5.2016

(442) 2.11.2016

(732) Spinergo SK s.r.o., Plzenská 2, 080 01 Prešov, SK;

(740) Zathurecky InPaRtners, s. r. o., Banská Bystrica, SK;

(111) 244407

(151) 27.2.2017

(180) 12.5.2026

(210) 1063-2016

(220) 12.5.2016

(442) 2.11.2016

(732) LYNX - spoločnosť s ručením obmedzeným Košice, Gavlovičova 9, 040 17 Košice, SK;

(740) Čuprík Marián, Mgr., Košice, SK;

(111) 244408

(151) 27.2.2017
 (180) 19.5.2026
 (210) 1116-2016
 (220) 19.5.2016
 (442) 2.11.2016
 (732) MaDe, spol. s r.o., Pratecká 868/10b, 620 00 Brno Tuřany, CZ;
 (740) MAJLINGOVÁ & PARTNERS, s.r.o., Bratislava, SK;

(111) 244414

(151) 28.2.2017
 (180) 18.5.2025
 (210) 5299-2015
 (220) 18.5.2015
 (442) 2.11.2016
 (732) Sheraton International IP, LLC, One StarPoint, Stamford, Connecticut 06902, US;
 (740) ROTT, RŮŽIČKA & GUTTMANN, Bratislava, SK;

(111) 244409

(151) 27.2.2017
 (180) 19.5.2026
 (210) 1117-2016
 (220) 19.5.2016
 (442) 2.11.2016
 (732) MaDe, spol. s r.o., Pratecká 868/10b, 620 00 Brno Tuřany, CZ;
 (740) MAJLINGOVÁ & PARTNERS, s.r.o., Bratislava, SK;

(111) 244415

(151) 28.2.2017
 (180) 1.6.2026
 (210) 1218-2016
 (220) 1.6.2016
 (442) 2.11.2016
 (732) Jakubec Martin, PhDr., PhD., Skalická cesta 7, 831 02 Bratislava, SK;

(111) 244410

(151) 27.2.2017
 (180) 26.5.2026
 (210) 1166-2016
 (220) 26.5.2016
 (442) 2.11.2016
 (732) Slovenské pramene a žriedla, a.s., Budiš, 038 23 Dubové, SK;
 (740) G. Lehnert, k.s., Bratislava, SK;

(111) 244416

(151) 28.2.2017
 (180) 1.6.2026
 (210) 1219-2016
 (220) 1.6.2016
 (442) 2.11.2016
 (732) MIP METRO Group Intellectual Property GmbH & Co. KG, Metro-Strasse 1, 40235 Düsseldorf, DE;
 (740) Bachratá Magdaléna, Mgr., Bratislava, SK;

(111) 244411

(151) 27.2.2017
 (180) 26.5.2026
 (210) 1179-2016
 (220) 26.5.2016
 (442) 2.11.2016
 (732) UNIPHARMA - 1. slovenská lekárnická akciová spoločnosť, Opatovská cesta 4, 972 01 Bojnice, SK;

(111) 244417

(151) 28.2.2017
 (180) 27.5.2026
 (210) 1225-2016
 (220) 27.5.2016
 (442) 2.11.2016
 (732) Ing. Vladimír Viktor DYNAMIK, STAVEBNÁ FIRMA, Štúrova 22, 949 01 Nitra, SK;

(111) 244412

(151) 27.2.2017
 (180) 26.5.2026
 (210) 1180-2016
 (220) 26.5.2016
 (442) 2.11.2016
 (732) UNIPHARMA - 1. slovenská lekárnická akciová spoločnosť, Opatovská cesta 4, 972 01 Bojnice, SK;

(111) 244418

(151) 28.2.2017
 (180) 3.6.2026
 (210) 1235-2016
 (220) 3.6.2016
 (442) 2.11.2016
 (732) Société des Produits Nestlé S.A., CH-1800 Vevey, CH;
 (740) Ružička Csekés s. r. o., Bratislava, SK;

(111) 244413

(151) 28.2.2017
 (180) 12.7.2026
 (210) 1491-2016
 (220) 12.7.2016
 (442) 2.11.2016
 (732) sli.do s.r.o., Heyrovského 10, 841 03 Bratislava, SK;

(111) 244419

(151) 28.2.2017
 (180) 7.6.2026
 (210) 1255-2016
 (220) 7.6.2016
 (442) 2.11.2016
 (732) Chladiace veže Bohunice, spol. s r. o., Námestie sv. Michala 171/4, 919 30 Jaslovské Bohunice, SK;
 (740) Belička Ivan, Ing., Banská Bystrica, SK;

(111) 244420

(151) 28.2.2017
(180) 7.6.2026
(210) 1256-2016
(220) 7.6.2016
(442) 2.11.2016
(732) Chladiace veže Bohunice, spol. s r. o., Námestie sv. Michala 171/4, 919 30 Jaslovské Bohunice, SK;
(740) Belička Ivan, Ing., Banská Bystrica, SK;

(111) 244421

(151) 28.2.2017
(180) 9.6.2026
(210) 1277-2016
(220) 9.6.2016
(442) 2.11.2016
(732) Sklenárová Daniela, Mgr., Hlboká cesta 8376/20C, 010 01 Žilina, SK;
(740) Labudík Miroslav, Ing., Kysucké Nové Mesto, SK;

(111) 244422

(151) 28.2.2017
(180) 9.6.2026
(210) 1295-2016
(220) 9.6.2016
(442) 2.11.2016
(732) Ducky Ivan, Ing., Sibírska 7, 831 02 Bratislava, SK;
(740) LITVÁKOVÁ A SPOL., s.r.o., Patentová a známková kancelária, Bratislava, SK;

(111) 244423

(151) 28.2.2017
(180) 13.6.2026
(210) 1304-2016
(220) 13.6.2016
(442) 2.11.2016
(732) Černický Dominik, Levošská 387/93, 053 01 Harichovce, SK;

(111) 244424

(151) 28.2.2017
(180) 13.6.2026
(210) 1305-2016
(220) 13.6.2016
(442) 2.11.2016
(732) SueArt design, s.r.o., Borovianska cesta 1994/49, 960 01 Zvolen, SK;

(111) 244425

(151) 28.2.2017
(180) 15.6.2026
(210) 1326-2016
(220) 15.6.2016
(442) 2.11.2016
(732) BEKY LTD, 7 Crescent Way, London, N12 0RD, GB;
(740) Cicholes Štefan, Ing., Košice, SK;

(111) 244426

(151) 28.2.2017
(180) 16.6.2026
(210) 1336-2016
(220) 16.6.2016
(442) 2.11.2016
(732) CORWIN CAPITAL, a.s., Palisády 47, 811 06 Bratislava, SK;

(111) 244427

(151) 28.2.2017
(180) 17.6.2026
(210) 1356-2016
(220) 17.6.2016
(442) 2.11.2016
(732) SHT Slovensko s.r.o., Diaľničná cesta 4802/24, 903 01 Senec, SK;

(111) 244428

(151) 28.2.2017
(180) 22.6.2026
(210) 1379-2016
(220) 22.6.2016
(442) 2.11.2016
(732) COFFEA Drinks, s.r.o., Kopernikova 15, 917 01 Trnava, SK;
(740) Vopátová Monika, Mgr., Advokátska kancelária, Bratislava, SK;

(111) 244429

(151) 28.2.2017
(180) 22.6.2026
(210) 1391-2016
(220) 22.6.2016
(442) 2.11.2016
(732) Jendrušáková Lucia, Tatranské námestie 4582/7, 058 01 Poprad, SK;

(111) 244430

(151) 28.2.2017
(180) 27.6.2026
(210) 1421-2016
(220) 27.6.2016
(442) 2.11.2016
(732) Kancelária Národnej rady SR, nám. A. Dubčeka 1, 812 80 Bratislava, SK;

(111) 244431

(151) 28.2.2017
(180) 4.7.2026
(210) 1461-2016
(220) 4.7.2016
(442) 2.11.2016
(732) KubalaLegal s.r.o., Mlynárska 16, 040 01 K ošice, SK;

(111) 244432

(151) 28.2.2017
 (180) 6.7.2026
 (210) 1464-2016
 (220) 6.7.2016
 (442) 2.11.2016
 (732) Smutný Tomáš, Ing., Dúbravy 146, 962 12 Detva, SK;

(111) 244433

(151) 28.2.2017
 (180) 12.7.2026
 (210) 1492-2016
 (220) 12.7.2016
 (442) 2.11.2016
 (732) sli.do s.r.o., Heyrovského 10, 841 03 Bratislava, SK;

(111) 244434

(151) 28.2.2017
 (180) 11.7.2026
 (210) 1499-2016
 (220) 11.7.2016
 (310) O-528 131
 (320) 19.1.2016
 (330) CZ
 (442) 2.11.2016
 (732) Poděbradka, a.s., Nymburská 239/VII, 290 01 Poděbrady, CZ;
 (740) TM & PATENT ATTORNEY NEUSCHL s.r.o., Bratislava, SK;

(111) 244435

(151) 28.2.2017
 (180) 13.7.2026
 (210) 1504-2016
 (220) 13.7.2016
 (442) 2.11.2016
 (732) LOAR-VE, a. s., Jesenského 6, 929 01 Dunajská Streda, SK;

(111) 244436

(151) 28.2.2017
 (180) 14.7.2026
 (210) 1515-2016
 (220) 14.7.2016
 (442) 2.11.2016
 (732) DALTON, spol. s r.o., Napájadlá 1/A, 042 47 Košice, SK;
 (740) Vojčík & Partners, s.r.o., Košice, SK;

(111) 244437

(151) 28.2.2017
 (180) 18.7.2026
 (210) 1542-2016
 (220) 18.7.2016
 (442) 2.11.2016
 (732) Forward Group s.r.o., Čajakova 36, 831 01 Bratislava, SK;
 (740) Brichtová Tatiana, JUDr., Bratislava, SK;

(111) 244438

(151) 28.2.2017
 (180) 21.7.2026
 (210) 1558-2016
 (220) 21.7.2016
 (442) 2.11.2016
 (732) Dujšik Vladimír, RSDr., Veterná 6490/11, 917 01 Trnava, SK; Pavileková Andrea, Ing., Pekárska 1165/9, 926 01 Sereď, SK;

(111) 244439

(151) 28.2.2017
 (180) 22.7.2026
 (210) 1573-2016
 (220) 22.7.2016
 (442) 2.11.2016
 (732) Société des Produits Nestlé S.A., 1800 Vevey, CH;
 (740) Ružička Csekcs s.r.o., Bratislava, SK;

(111) 244440

(151) 28.2.2017
 (180) 22.7.2026
 (210) 1584-2016
 (220) 22.7.2016
 (442) 2.11.2016
 (732) N I K É, spol. s r. o., Ilkovičova 34, 812 30 Bratislava, SK;
 (740) TM & PATENT ATTORNEY NEUSCHL s.r.o., Bratislava, SK;

(111) 244441

(151) 28.2.2017
 (180) 22.7.2026
 (210) 1585-2016
 (220) 22.7.2016
 (442) 2.11.2016
 (732) N I K É, spol. s r. o., Ilkovičova 34, 812 30 Bratislava, SK;
 (740) TM & PATENT ATTORNEY NEUSCHL s.r.o., Bratislava, SK;

(111) 244442

(151) 28.2.2017
 (180) 22.7.2026
 (210) 1586-2016
 (220) 22.7.2016
 (442) 2.11.2016
 (732) NIKÉ, spol. s r. o., Ilkovičova 34, 812 30 Bratislava, SK;
 (740) TM & PATENT ATTORNEY NEUSCHL s.r.o., Bratislava, SK;

(111) 244443

(151) 28.2.2017
 (180) 22.7.2026
 (210) 1587-2016
 (220) 22.7.2016
 (442) 2.11.2016
 (732) N I K É, spol. s r. o., Ilkovičova 34, 812 30 Bratislava, SK;
 (740) TM & PATENT ATTORNEY NEUSCHL s.r.o., Bratislava, SK;

(111) 244444

(151) 28.2.2017
(180) 27.7.2026
(210) 1625-2016
(220) 27.7.2016
(442) 2.11.2016
(732) ALBATROS GROUP, s.r.o., Tallerova 10, 811 02 Bratislava, SK;
(740) LITVÁKOVÁ A SPOL., s.r.o., Patentová a známková kancelária, Bratislava, SK;

(111) 244445

(151) 28.2.2017
(180) 28.7.2026
(210) 1629-2016
(220) 28.7.2016
(442) 2.11.2016
(732) Sedemnást' BAR s. r. o., Ďatelinová 9, 821 01 Bratislava, SK;
(740) Advokátska kancelária JANČO A PARTNERI, s.r.o., Bratislava, SK;

(111) 244446

(151) 28.2.2017
(180) 28.7.2026
(210) 1634-2016
(220) 28.7.2016
(442) 2.11.2016
(732) NIKÉ, spol. s r. o., Ilkovičova 34, 812 30 Bratislava, SK;
(740) TM & PATENT ATTORNEY NEUSCHL s.r.o., Bratislava, SK;

(111) 244447

(151) 28.2.2017
(180) 28.7.2026
(210) 1635-2016
(220) 28.7.2016
(442) 2.11.2016
(732) MARKÍZA - SLOVAKIA, spol. s r. o., Bratislavská 1/a, 843 56 Bratislava, SK;
(740) Fajnor IP, s. r. o., Bratislava, SK;

(111) 244448

(151) 28.2.2017
(180) 1.8.2026
(210) 1647-2016
(220) 1.8.2016
(442) 2.11.2016
(732) Slovenské pramene a žriedla, a.s., Budiš, 038 23 Dubové, SK;
(740) G. Lehnert, k.s, Bratislava, SK;

(111) 244449

(151) 28.2.2017
(180) 3.8.2026
(210) 1666-2016
(220) 3.8.2016
(442) 2.11.2016
(732) ensentia s.r.o., Priemyselná 6, 824 90 Bratislava, SK;
(740) LEGAL PROFESSIONALS, s.r.o., Bratislava, SK;

(111) 244450

(151) 28.2.2017
(180) 1.8.2026
(210) 1668-2016
(220) 1.8.2016
(442) 2.11.2016
(732) Grupa Maspex Sp. z o.o. Sp.k., Legionów 37, 34-100 Wadowice, PL;
(740) Gajdošíková Zuzana, Ing., Bratislava, SK;

(111) 244451

(151) 28.2.2017
(180) 8.8.2026
(210) 1699-2016
(220) 8.8.2016
(442) 2.11.2016
(732) AGROTEC Slovensko s.r.o., Zlatomoravecká cesta, 949 01 Nitra, SK;

(111) 244452

(151) 28.2.2017
(180) 4.8.2026
(210) 1702-2016
(220) 4.8.2016
(442) 2.11.2016
(732) HELIPORT Liptov s.r.o., Priemyselná zóna 527, 031 04 Liptovský Mikuláš, SK;
(740) Lukič Lubomír, JUDr., Košice, SK;

(111) 244453

(151) 28.2.2017
(180) 9.8.2026
(210) 1705-2016
(220) 9.8.2016
(442) 2.11.2016
(732) MICRONIX spol. s r.o., Jegorovova 37/14036, 974 01 Banská Bystrica, SK;

(111) 244454

(151) 28.2.2017
(180) 16.8.2026
(210) 1766-2016
(220) 16.8.2016
(442) 2.11.2016
(732) Plzeňský Prazdroj, a.s., U Prazdroje 7, 304 97 Plzeň, CZ;
(740) BELEŠČÁK & PARTNERS, s.r.o., Piešťany, SK;

(111) 244455

(151) 28.2.2017
(180) 13.1.2026
(210) 5009-2016
(220) 13.1.2016
(442) 2.11.2016
(732) Medplus s.r.o., Lidická 886/43, 736 01 Havířov - Šumbark, CZ;
(740) Gálik Tomáš, JUDr., Bratislava, SK;

(111) 244456
 (151) 1.3.2017
 (180) 22.3.2026
 (210) 5107-2016
 (220) 22.3.2016
 (442) 2.11.2016
 (732) Lidl Stiftung & Co. KG, Stiftsbergstrasse 1, 74167 Neckarsulm, DE;
 (740) inventa Patentová a známková kancelária s.r.o., Bratislava, SK;

(111) 244457
 (151) 1.3.2017
 (180) 4.4.2026
 (210) 5125-2016
 (220) 4.4.2016
 (442) 2.11.2016
 (732) InLED, s. r. o., Kysucká 14, 903 01 Senec, SK;

(111) 244458
 (151) 1.3.2017
 (180) 4.4.2026
 (210) 5126-2016
 (220) 4.4.2016
 (442) 2.11.2016
 (732) InLED, s. r. o., Kysucká 14, 903 01 Senec, SK;

(111) 244459
 (151) 1.3.2017
 (180) 1.7.2026
 (210) 5243-2016
 (220) 1.7.2016
 (442) 2.11.2016
 (732) IMPERATOR, s.r.o., Galvaniho 7/A, 821 04 Bratislava, SK;
 (740) Považanová Andrea, JUDr., Bratislava, SK;

(111) 244460
 (151) 1.3.2017
 (180) 1.7.2026
 (210) 5244-2016
 (220) 1.7.2016
 (442) 2.11.2016
 (732) IMPERATOR, s.r.o., Galvaniho 7/A, 821 04 Bratislava, SK;
 (740) Považanová Andrea, JUDr., Bratislava, SK;

(111) 244461
 (151) 1.3.2017
 (180) 13.7.2026
 (210) 5258-2016
 (220) 13.7.2016
 (442) 2.11.2016
 (732) Gentlemen Brothers, s.r.o., U Kanálky 1417/1, Praha 2, CZ;
 (740) Dolanská Elena, RNDr., Bratislava, SK;

(111) 244462
 (151) 1.3.2017
 (180) 19.7.2026
 (210) 5263-2016
 (220) 19.7.2016
 (442) 2.11.2016
 (732) Micháľková Petra, Lotyšská 4, 821 06 Bratislava, SK;
 (740) Micháľek Tomáš, Bratislava, SK;

(111) 244463
 (151) 1.3.2017
 (180) 21.7.2026
 (210) 5267-2016
 (220) 21.7.2016
 (442) 2.11.2016
 (732) AMOS-SERVICES s.r.o., Hlavná 276, 935 31 Horná Seč, SK;
 (740) Dolanská Elena, RNDr., Bratislava, SK;

(111) 244464
 (151) 1.3.2017
 (180) 8.8.2026
 (210) 5281-2016
 (220) 8.8.2016
 (442) 2.11.2016
 (732) Blue Events s.r.o., Vysokovská 1336, 193 00 Praha, CZ;
 (740) DEDÁK & Partners, s. r. o., Bratislava, SK;

(111) 244465
 (151) 1.3.2017
 (180) 9.8.2026
 (210) 5283-2016
 (220) 9.8.2016
 (442) 2.11.2016
 (732) Jan Becher - Karlovarská Becherovka, a.s., T. G. Masaryka 282/57, 360 01 Karlovy Vary, CZ;
 (740) Bušová Eva, JUDr., Bratislava, SK;

(111) 244466
 (151) 1.3.2017
 (180) 10.8.2026
 (210) 5333-2016
 (220) 10.8.2016
 (442) 2.11.2016
 (732) G.L. Pharma Slovakia s.r.o., Ľanová 8, 821 01 Bratislava, SK;

(111) 244467
 (151) 1.3.2017
 (180) 10.8.2026
 (210) 5334-2016
 (220) 10.8.2016
 (442) 2.11.2016
 (732) G.L. Pharma Slovakia s.r.o., Ľanová 8, 821 01 Bratislava, SK;

(111) 244468

(151) 1.3.2017
(180) 10.8.2026
(210) 5335-2016
(220) 10.8.2016
(442) 2.11.2016
(732) Krempaský Tomáš, Ing. arch., 163, 059 04 Spišské Hanušovce, SK;
(740) FAJNOR IP s.r.o., Bratislava, SK;

(111) 244474

(151) 1.3.2017
(180) 27.7.2026
(210) 5274-2016
(220) 27.7.2016
(442) 2.11.2016
(732) TAXI SERVIS a.s., Páričkova 5, 821 08 Bratislava, SK;
(740) Kováčik Štefan, Ing., Bratislava, SK;

(111) 244469

(151) 1.3.2017
(180) 11.8.2026
(210) 5336-2016
(220) 11.8.2016
(442) 2.11.2016
(732) UNILEVER N. V., Weena 455, 3013 AL Rotterdam, NL;
(740) Fajnor IP, s. r. o., Bratislava, SK;

(111) 244475

(151) 2.3.2017
(180) 18.3.2026
(210) 617-2016
(220) 18.3.2016
(442) 2.11.2016
(732) CNC-INAXES s.r.o., Běstviný 13, 51801 Dobruška, CZ;
(740) Navrat & Partners, s.r.o., Bratislava, SK;

(111) 244470

(151) 1.3.2017
(180) 18.2.2026
(210) 358-2016
(220) 18.2.2016
(442) 1.6.2016
(732) LIVUA s. r. o., Obchodná 14, 811 06 Bratislava, SK;
(740) Porubčan Róbert, Ing., Ivanka pri Dunaji, SK;

(111) 244476

(151) 2.3.2017
(180) 27.5.2026
(210) 1208-2016
(220) 27.5.2016
(442) 2.11.2016
(732) HAKEL spol. s r.o., Bratří Štefanů 980 Slezské Předměstí, 500 03 Hradec Králové, CZ;
(740) Zathurecky InPaRtners, s. r. o., Banská Bystrica, SK;

(111) 244471

(151) 1.3.2017
(180) 11.8.2026
(210) 1719-2016
(220) 11.8.2016
(442) 3.10.2016
(732) Fekollini s. r. o., Veľkouľanská cesta 208, 925 21 Sládkovičovo, SK;
(740) Advokátska kancelária TIMAR & partners, s.r.o., Šaľa, SK;

(111) 244477

(151) 2.3.2017
(180) 27.5.2026
(210) 1209-2016
(220) 27.5.2016
(442) 2.11.2016
(732) HAKEL spol. s r.o., Bratří Štefanů 980 Slezské Předměstí, 500 03 Hradec Králové, CZ;
(740) Zathurecky InPaRtners, s. r. o., Banská Bystrica, SK;

(111) 244472

(151) 1.3.2017
(180) 6.11.2025
(210) 2303-2015
(220) 6.11.2015
(442) 1.7.2016
(732) Heineken Slovensko, a.s., Novozámocká 2, 947 01 Hurbanovo, SK;
(740) Porubčan Róbert, Ing., Ivanka pri Dunaji, SK;

Zapísané ochranné známky so zmenou po zverejnení prihlášky

(210) (111)
2544-2015 244473

(111) 244473

(151) 1.3.2017

(180) 22.12.2025

(210) 2544-2015

(220) 22.12.2015

(442) 1.3.2016

10(511) 3

(511) 3 - Mydlá; kozmetické prípravky do kúpeľa; bieliace krémy na pokožku; kozmetické prípravky na mihalnice; kozmetické prípravky; kozmetické krémy; krémy na kožu.

(540) BROXAN

(732) AXXON SPÓŁKA Z OGRANICZONĄ ODPOWIEDZIALNOŚCIĄ, Puławska 314, 02-819 Warszawa, PL;

Obnovené ochranné známky

(210)	(111)	(210)	(111)	(210)	(111)	(210)	(111)
1033	93316	1277-96	186942	563-97	186219	3802-97	189153
2534	92467	3146-96	187013	598-97	187361	3803-97	189154
3174	92466	3147-96	187748	604-97	187102	3804-97	190734
3175	92468	3148-96	186362	667-97	186446	885-2004	243786
4967	110999	3290-96	186373	708-97	188746	3109-2004	209000
6509	92840	3309-96	188250	728-97	188286	39-2006	216146
7010	101003	3325-96	186109	733-97	187812	1255-2006	217126
7896	92854	3326-96	186110	734-97	188289	1256-2006	217127
7983	92958	3355-96	187753	745-97	188293	1309-2006	231077
8169	93374	3357-96	177537	746-97	188294	1414-2006	217539
8259	92398	3361-96	186126	747-97	193544	1677-2006	218172
8440A	111109A	3365-96	185768	748-97	193540	2028-2006	217736
8440C	111109C	3373-96	187754	823-97	187813	2040-2006	219421
8440D	111109D	3390-96	186715	830-97	187394	2051-2006	223902
8669	117561	3400-96	186132	841-97	186487	2110-2006	218873
8722	152845	3403-96	187026	952-97	179918	2133-2006	219239
8723	152846	3404-96	187027	953-97	179919	2153-2006	218876
8724	152847	3410-96	188256	984-97	187826	2165-2006	233706
8759	152895	3424-96	187036	990-97	190666	2191-2006	219121
8764	92479	3429-96	215864	1046-97	188304	2192-2006	219122
8805A	93252A	3433-96	187043	1089-97	187833	2193-2006	219123
9080	152900	3436-96	187046	1119-97	186852	2284-2006	218911
9086	152906	3439-96	187047	1144-97	187838	2307-2006	218918
9415	96384	3440-96	187048	1145-97	181442	2312-2006	222287
9828	95811	3441-96	187049	1146-97	181441	2319-2006	221738
12723	117872	3442-96	187050	1277-97	188778	2333-2006	223241
12724	117866	3443-96	187051	1681-97	187220	2334-2006	218893
13422	153224	3444-96	187052	1826-97	188841	2335-2006	219801
38911	158116	3447-96	187053	1827-97	188842	2336-2006	218894
38912	157377	3448-96	217226	2031-97	187571	2337-2006	218895
38913	157378	3449-96	187054	2032-97	187572	2338-2006	219438
38997	157738	3450-96	186140	2524-97	188922	2339-2006	219802
39925	157888	3452-96	186141	2525-97	189731	2340-2006	218069
39926	158010	3453-96	186142	2824-97	189760	2341-2006	218070
39962	157721	3470-96	193957	2828-97	189762	5401-2006	215880
39986	158440	1-97	187761	2829-97	189763	5402-2006	217156
40075	157740	2-97	187762	2830-97	181140	5723-2006	217673
40268	158320	3-97	187763	2831-97	190151	6185-2006	219264
40857	157731	15-97	186375	2832-97	189764	6293-2006	218566
49766	163208	19-97	186376	2834-97	194849	6294-2006	218567
49807	163564	21-97	191380	2835-97	196444	6295-2006	218568
49867	163604	44-97	186184	2837-97	189766	6369-2006	219320
49893	163298	58-97	190646	2838-97	189767	6374-2006	219323
50166	163745	59-97	186526	2840-97	189769	6375-2006	219324
50321	163457	108-97	186190	2841-97	189770	6382-2006	220341
50322	163458	177-97	189219	2842-97	189771	6400-2006	218449
50323	163459	213-97	186196	2843-97	189772	6406-2006	218591
54972	166663	223-97	186199	2844-97	189773	6408-2006	218454
54973	166664	247-97	186209	2845-97	189774	6409-2006	218455
54974	166665	248-97	186210	2846-97	189775	6447-2006	218597
54975	166666	249-97	186211	2848-97	189777	6448-2006	218598
54977	166875	250-97	187065	2850-97	189779	6449-2006	219573
55001	166721	306-97	186403	2852-97	189781	6450-2006	218599
55004	166735	319-97	186411	2853-97	189782	6451-2006	219810
55006	166824	330-97	186418	2911-97	180531	6452-2006	218989
55007	166817	333-97	186420	3141-97	188538	6453-2006	218990
55021	167167	388-97	187776	3401-97	188564	6455-2006	218991
55033	166808	402-97	177732	3508-97	187620	6456-2006	219575
55043	166779	414-97	188270	3592-97	188643	6457-2006	218600
55063	166751	478-97	187084	3597-97	188644	6458-2006	218601
55123	167008	546-97	186787	3715-97	191416	6459-2006	219707
55124	167009	551-97	186214	3716-97	191417	6460-2006	218992
1242-96	184506	552-97	186427	3717-97	191418	6471-2006	218994

(210)	(111)	(210)	(111)	(210)	(111)	(210)	(111)
6472-2006	219576	252-2007	219491	518-2007	219037	1512-2007	221435
6473-2006	219577	257-2007	219590	540-2007	219820	5006-2007	219211
6509-2006	220029	269-2007	219198	541-2007	219611	5027-2007	219627
7-2007	219175	271-2007	219496	542-2007	219612	5029-2007	218627
9-2007	227864	272-2007	220040	622-2007	220952	5066-2007	221646
14-2007	219179	273-2007	219497	792-2007	220674	5091-2007	219218
33-2007	218622	274-2007	219498	793-2007	220675	5130-2007	219646
35-2007	219447	317-2007	219596	842-2007	220225	5131-2007	219647
46-2007	220033	403-2007	220180	911-2007	220377	5186-2007	219879
50-2007	219709	405-2007	220181	912-2007	220378	5195-2007	219227
96-2007	219579	407-2007	220182	1097-2007	221352	5224-2007	219664
106-2007	220037	409-2007	220183	1111-2007	220543	5266-2007	219889
128-2007	220516	410-2007	220184	1117-2007	225372	5295-2007	220085
135-2007	220163	411-2007	220185	1121-2007	220768	5315-2007	219785
145-2007	219191	412-2007	220186	1220-2007	221360	5316-2007	226926
146-2007	219192	413-2007	220187	1396-2007	221399	5450-2007	220114
147-2007	219193	450-2007	219609	1482-2007	220908	5545-2007	220573
192-2007	219479	451-2007	219528	1494-2007	220916	6433-2007	222492
207-2007	220646	452-2007	219610	1497-2007	220919	1115-2010	229250
208-2007	220647	495-2007	220052	1511-2007	221434	1744-2011	232402

(111) 92398

- (151) 19.11.1926
- (156) 19.11.2016
- (180) 19.11.2026
- (210) 8259
- (220) 19.11.1926

7 (511) 5

(510) Medicinálne čaje na liečenie žľových kameňov.

(540)

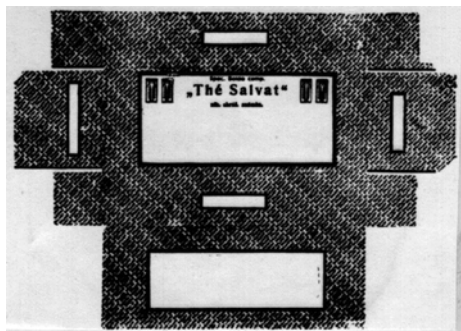

(732) LEROS, spol. s r. o., U Národní galerie 470, 150 00 Praha 5 - Zbraslav, CZ;

(740) Guniš Jaroslav, Mgr., Bratislava, SK;

(111) 92466

- (151) 24.11.1936
- (156) 24.11.2016
- (180) 24.11.2026
- (210) 3174
- (220) 24.11.1936

7 (511) 12

(510) Motorové vozidlá a motory všetkých druhov, karosérie, náhradné diely a súčiastky vozidiel a motorov.

(540) Superb

(732) ŠKODA AUTO, a. s., Tř. Václava Klementa 869, 293 60 Mladá Boleslav, CZ;

(740) ROTT, RŮŽIČKA & GUTTMANN, Bratislava, SK;

(111) 92467

- (151) 25.11.1936
- (156) 25.11.2016
- (180) 25.11.2026
- (210) 2534
- (220) 25.11.1936

7 (511) 12

(510) Motorové vozidlá a motory všetkých druhov, karosérie, náhradné diely a súčiastky vozidiel a motorov.

(540) Popular

(732) ŠKODA AUTO, a. s., Tř. Václava Klementa 869, 293 60 Mladá Boleslav, CZ;

(740) ROTT, RŮŽIČKA & GUTTMANN, Bratislava, SK;

(111) 92468

- (151) 24.11.1936
- (156) 24.11.2016
- (180) 24.11.2026
- (210) 3175
- (220) 24.11.1936

7 (511) 12

(510) Motorové vozidlá a motory všetkých druhov, karosérie, náhradné diely a súčiastky vozidiel a motorov.

(540) Rapid

(732) ŠKODA AUTO, a. s., Tř. Václava Klementa 869, 293 60 Mladá Boleslav, CZ;

(740) ROTT, RŮŽIČKA & GUTTMANN, Bratislava, SK;

(111) 92479

- (151) 28.12.1926
- (156) 28.12.2016
- (180) 28.12.2026
- (210) 8764
- (220) 28.12.1926

7 (511) 34

(510) Spracovaný tabak.

(540) Craven

(732) Carreras Limited, Globe House, 4 Temple Place, Londýn, WC2R 2PG, GB;

(740) ŽOVICOVÁ & ŽOVIC IP, s.r.o., Bratislava, SK;

(111) 92840

(151) 16.12.1937

(156) 16.12.2017

(180) 16.12.2027

(210) 6509

(220) 16.12.1937

7 (511) 1, 16

(510) Fotografické dosky, filmy, papiere a chemikálie.

(540)

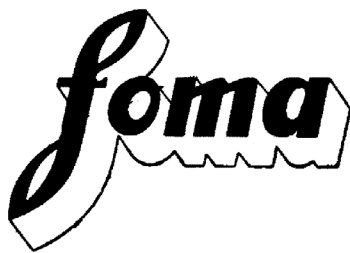

(732) FOMA BOHEMIA, spol. s r. o., Jana Krušinky 1604, 501 04 Hradec Králové, CZ;

(740) PATENTSERVIS Bratislava, a. s., Bratislava, SK;

(111) 92854

(151) 9.12.1946

(156) 9.12.2016

(180) 9.12.2026

(210) 7896

(220) 9.12.1946

7 (511) 16

(510) Týždenník.

(540)

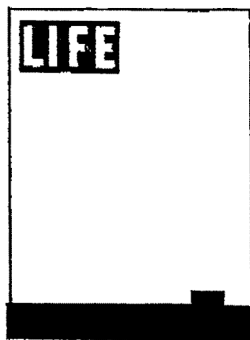

(732) TIME INC., 225 Liberty Street, New York, NY 10281, US;

(740) Tomeš Pavol, Ing., Bratislava, SK;

(111) 92958

(151) 28.1.1937

(156) 28.1.2017

(180) 28.1.2027

(210) 7983

(220) 28.1.1937

7 (511) 29

(510) Syry, waleská pochúťka, šalátový krém a prípravky hlavne zo syra na použitie na sendviče.

(540) Kraft

(732) Kraft Foods Group Brands LLC, Three Lakes Drive, Northfield, Illinois 60093, US;

(111) 93252A

(151) 5.1.1927

(156) 5.1.2017

(180) 5.1.2027

(210) 8805A

(220) 5.1.1927

7 (511) 3, 29

(511) 3 - Mydlá všetkých druhov, obyčajné a toaletné mydlá, mydlové prášky a prášky na pranie, voňavkárské výrobky, prostriedky a potreby všetkých druhov, kozmetické výrobky, prostriedky a potreby všetkých druhov, toaletné výrobky, prostriedky a potreby všetkých druhov, bieliace prípravky a prostriedky na čistenie škvŕn, dezinfekčné výrobky, prostriedky a potreby všetkých druhov.

29 - Margaríny, tuky a jedlé oleje.

(540) Hera

(732) Amorepacific Corporation, 181, 2-ka, Hangang-ro, Yongsan-ku, Seoul, KR;

(740) Žovicová Viera, Mgr., Bratislava, SK;

(111) 93316

(151) 17.1.1927

(156) 17.1.2017

(180) 17.1.2027

(210) 1033

(220) 17.1.1927

7 (511) 5

(510) Dietetické a liečivé prostriedky pevné, tekuté, kryštalové, tablety, pilulky na vnútornú a vonkajšiu aplikáciu.

(540) Acylcofin

(732) Zentiva, a. s., Einsteinova 24, 851 01 Bratislava, SK;

(740) ROTT, RŮŽIČKA & GUTTMANN, Bratislava, SK;

(111) 93374

(151) 7.1.1947

(156) 7.1.2017

(180) 7.1.2027

(210) 8169

(220) 7.1.1947

(510) Lietadlá a ich časti s výnimkou hydraulických bŕzd alebo brzdovej výzbroje.

(540)

LOCKHEED

(732) Lockheed Martin Corporation, 6801 Rockledge Drive, Bethesda, Maryland, US;

(740) Tomeš Pavol, Ing., Bratislava, SK;

(111) 95811

(151) 24.6.1927

(156) 24.6.2017

(180) 24.6.2027

(210) 9828

(220) 24.6.1927

(510) Žuvacia guma obalená v cukre.

(540)

P.K.

(732) Wm. WRIGLEY Jr. Company, 1132 West Blackhawk Street, Chicago, Illinois 60642, US;

(740) ROTT, RŮŽIČKA & GUTTMANN, Bratislava, SK;

(111) 96384

(151) 3.4.1947

(156) 3.4.2017

(180) 3.4.2027

(210) 9415

(220) 3.4.1947

7 (511) 1, 5

(510) Látky používané ako potraviny alebo ako zložky potravín, chemické látky pripravené na použitie v lekárstve a lekárnictve.

(540) **Glaxo**

(732) Glaxo Group Limited, 980 Great West Road, Brentford, Middlesex TW8 9GS, GB;

(740) ROTT, RŮŽIČKA & GUTTMANN, Bratislava, SK;

(111) 101003

(151) 17.12.1947

(156) 17.12.2017

(180) 17.12.2027

(210) 7010

(220) 17.12.1947

7 (511) 5

(510) Látky na ošetrovanie zápalových procesov v konečníku a príblyhých ústrojenstvách (systém orgánov).

(540)

ANUSOL

(732) Johnson & Johnson, spoločnosť zriadená podľa zákonov štátu New Jersey, One Johnson & Johnson Plaza, New Brunswick, New Jersey 08933-7001, US;

(740) Bušová Eva, JUDr., Bratislava, SK;

(111) 110999

(151) 14.11.1946

(156) 14.11.2016

(180) 14.11.2026

(210) 4967

(220) 14.11.1946

7 (511) 1, 6, 7, 8, 12, 16, 17, 18, 19, 20, 21, 23, 24, 25, 26, 29, 30, 31, 32, 33

(510) Náradie, nástroje; kamenný, hlinený a sklenený tovar; drevený, slamený, papierový, kostený, gumový a kožený tovar; nite, tkanivá, odevnícke predmety a okrasný tovar; požívatiný, nápoje a hospodárske výrobky; chemické výrobky.

(540)



(732) ŠKODA INVESTMENT a.s., Václavské nám. 837/11, 110 00 Praha 1, CZ;

(740) Bušová Eva, JUDr., Bratislava, SK;

(111) 111109A

(151) 9.7.1946

(156) 26.11.2016

(180) 26.11.2026

(210) 8440A

(220) 26.11.1936

10(511) 6, 7, 12

(511) 6 - Odliatky, výkovky, výlisky a zvárané polotovary zo železa, ocele, kovov a ich zliatin, železné konštrukcie.

7 - Stroje všetkých druhov a ich súčasti s výnimkou parných turbín, ich súčastí a príslušenstva, najmä povrchových kondenzátorov, tepelných výmenníkov a ohrievačov napájacej vody, turbogenerátorov, elektrických generátorov, elektrotechnické stroje a ich súčasti, súčasti leteckých motorov. 12 - Súčasti lietadiel.

(540) **Škoda**

(732) ŠKODA INVESTMENT a.s., Václavské nám. 837/11, 110 00 Praha 1, CZ;

(740) Bušová Eva, JUDr., Bratislava, SK;

(111) 111109C

(151) 9.7.1946

(156) 26.11.2016

(180) 26.11.2026

(210) 8440C

(220) 26.11.1936

9 (511) 12

(511) 12 - Železničné vozidlá (lokomotívy, motorové vozne a vlaky), ich príslušenstvá a súčasti.

(540) **Škoda**

(732) ŠKODA TRANSPORTATION a.s., Emila Škody 2922/1, 301 00 Plzeň, Jižní Předměstí, CZ;

(740) Bušová Eva, JUDr., Bratislava, SK;

(111) 111109D

(151) 9.7.1946
 (156) 26.11.2016
 (180) 26.11.2026
 (210) 8440D
 (220) 26.11.1936

10(511) 9

(511) 9 - Elektrotechnické prístroje, zariadenia a ich súčasti.

(540) Škoda

(732) ŠKODA ELECTRIC a. s., Tylova 1/57, 301 28 Píseň, CZ;
 (740) Bušová Eva, JUDr., Bratislava, SK;

(111) 117561

(151) 17.3.1937
 (156) 17.3.2017
 (180) 17.3.2027
 (210) 8669
 (220) 17.3.1937

7 (511) 7, 8, 9, 11, 21

(511) 7 - Kotly.

8 - Prístroje a náradie na kúrenie, varenie, pečenie, smaženie a výhrevné účely, súčasti a príslušenstvo k týmto aparátom a náradí.

9 - Elektrické a plynové prístroje a nástroje.

11 - Kachle, sporáky, vykurovacie telesá, skrine, všetky ostatné prístroje a náradie na kúrenie, varenie, pečenie, smaženie a výhrevné účely, na kuchynské, živnostenské a iné účely a na všetky druhy palív, súčasti a príslušenstvo týchto aparátov a náradí.

21 - Náradie na varenie, pečenie, smaženie.

(540)

(732) MORA MORAVIA, s. r. o., Nádražní 50, 783 66 Hlubočky - Mariánské Údolí, CZ;
 (740) Labudík Miroslav, Ing., Kysucké Nové Mesto, SK;

(111) 117866

(151) 10.12.1937
 (156) 10.12.2017
 (180) 10.12.2027
 (210) 12724
 (220) 10.12.1937

7 (511) 9, 11

(511) 9 - Automatické regulačné tepelné a tlakové prístroje, spúšťacie a spinacie elektrické prístroje a príslušenstvo, strojové zariadenia na výrobu zmrzliny, mäsiarske a údenárske stroje na spracovanie mäsa a výrobu údenín, všetkých druhov a veľkostí ako sú rezačky, kutre, narážачky, miešačky, stroje na spracovávanie (opracovávanie) slaniny (špekovky), stroje na výrobu jaterníc, brúsok, píly na kosti, mlynčeky na korenie, lisy na oškvarky, formy na šunky a paštéky, navijaky a zdviháky, a to poháňané elektricky, ručne alebo akokoľvek silou.

11 - Chladiace kompresorové agregáty všetkých druhov a veľkostí, chladiče, výparníky, resp. odparovače všetkých druhov a veľkostí, vetracie zariadenia do chladiarní, ľadovne, skrine, chladničky, skladacie boxy a všetok iný nábytok určený na chladenie z dreva, skla, kovu a akejkolvek inej hmoty. Pivné stolice a pivné armatúry, konzervátory a výrobníky zmrzliny, vitríny, bufetové stoly opatrené chladiacim zariadením alebo vyhrievané, alebo bez akéhokolvek strojového zariadenia, stoly s chladenou hornou doskou a ľadové dráhy všetkých druhov, strojové zariadenia a chladiče na chladenie mlieka a na chladenie vody, pumpy na vzduch (na pivo), chladiarenské dvere a dvierka.

(540)

(732) TATRA TRUCKS a.s., Areál Tatro 1450/1, 742 21 Kopřivnice, CZ;

(740) PATENTSERVIS Bratislava, a. s., Bratislava, SK;

(111) 117872

(151) 11.12.1947
 (156) 11.12.2017
 (180) 11.12.2027
 (210) 12723
 (220) 11.12.1947

7 (511) 12

(510) Vozidlá všetkých druhov na pozemnú, vodnú a vzdušnú dopravu, motorové vozidlá všetkých druhov a ich súčasti, šasi, karosérie, motory a ich súčasti, železničné vozidlá, príviesne vozidlá, ich diely a súčasti, motorové vozy, autobusy, trolejbusy a ich súčasti.

(540) TATRAPLAN

(732) TATRA TRUCKS a.s., Areál Tatro 1450/1, 742 21 Kopřivnice, CZ;

(740) PATENTSERVIS Bratislava, a. s., Bratislava, SK;

(111) 152845

(151) 28.1.1957
 (156) 19.12.2016
 (180) 19.12.2026
 (210) 8722
 (220) 19.12.1956

7 (511) 16

(510) Grafitové, snímacie a farebné pastelové ceruzky a tuhy všetkých druhov v dreve a bez dreva, biele, čierne a farebné kriedy kresliace, retušovacie, značkovacie, voskové, rudkové a bridlicové všetkých druhov v dreve a bez dreva, mechanické ceruzky všetkých druhov, násadky na perá, držadlá, predlžovadlá, chrániče a závesy (klipsy) ceruziek a tuh, strúhadlá, hrotidlá ceruziek a tuh, puzdrá, schránky a škatulky na ceruzky a tuhy, prírodné

a umelé uhle, písacie tabuľky a stieracie gumy všetkých druhov, ako aj ostatné potreby na písanie, kreslenie a maľovanie.

(540) PROGRESSO

(732) KOH-I-NOOR HARDTMUTH, a. s., F. A. Gersnera 3, 371 30 České Budějovice, CZ;
(740) Fajnorová Mária, Ing., Bratislava, SK;

(111) 152846

(151) 26.1.1957
(156) 19.12.2016
(180) 19.12.2026
(210) 8723
(220) 19.12.1956

7 (511) 16

(510) Grafitové, snímacie a farebné pastelové ceruzky a tuhy všetkých druhov v dreve a bez dreva, biele, čierne a farebné kriedy kresliace, retušovacie, značkovacie, voskové, rudkové a bridlicové všetkých druhov v dreve a bez dreva, mechanické ceruzky všetkých druhov, násadky na perá, držadlá, predlžovadlá, chrániče a závesy (klipsy) ceruziek a túh, strúhadlá, hrotidlá ceruziek a túh, puzdrá, schránky a škatuľky na ceruzky a tuhy, prírodné a umelé uhle, písacie tabuľky a stieracie gumy všetkých druhov, ako aj ostatné potreby na písanie, kreslenie a maľovanie.

(540) NEGRO

(732) KOH-I-NOOR HARDTMUTH, a. s., F. A. Gersnera 3, 371 30 České Budějovice, CZ;
(740) Fajnorová Mária, Ing., Bratislava, SK;

(111) 152847

(151) 26.1.1957
(156) 19.12.2016
(180) 19.12.2026
(210) 8724
(220) 19.12.1956

7 (511) 16

(510) Grafitové, snímacie a farebné pastelové ceruzky a tuhy všetkých druhov v dreve a bez dreva, biele, čierne a farebné kriedy kresliace, retušovacie, značkovacie, voskové, rudkové a bridlicové všetkých druhov v dreve a bez dreva, mechanické ceruzky všetkých druhov, násadky na perá, držadlá, predlžovadlá, chrániče a závesy (klipsy) ceruziek a túh, strúhadlá, hrotidlá ceruziek a túh, puzdrá, schránky a škatuľky na ceruzky a tuhy, prírodné a umelé uhle, písacie tabuľky a stieracie gumy všetkých druhov, ako aj ostatné potreby na písanie, kreslenie a maľovanie.

(540) KOH-I-NOOR

(732) KOH-I-NOOR HARDTMUTH, a. s., F. A. Gersnera 3, 371 30 České Budějovice, CZ;
(740) Fajnorová Mária, Ing., Bratislava, SK;

(111) 152895

(151) 14.3.1957
(156) 21.12.2016
(180) 21.12.2026
(210) 8759
(220) 21.12.1956

7 (511) 34

(511) 34 - Cigarety.
(540)

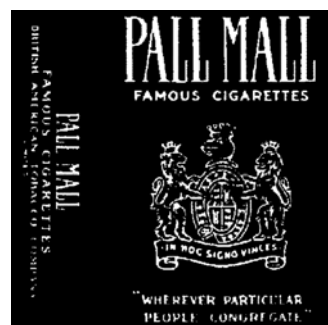

(732) British American Tobacco (Brands) Inc., 2711 Centerville Road, Suite 300, Wilmington, Delaware 19808, US;

(740) ŽOVICOVÁ & ŽOVIC IP, s.r.o., Bratislava, SK;

(111) 152900

(151) 14.3.1957
(156) 7.2.2017
(180) 7.2.2027
(210) 9080
(220) 7.2.1957

7 (511) 1, 3, 5, 10, 32

(510) Liečivá, drogy, farmaceutické prípravky humánne a veterinárne, organopreparáty, očkovacie látky, séra a výrobky z krvi, chemické výrobky pre lekárstvo, farmáciu a vedu; prípravky baktericídne, fungicídne, insekticídne; dezinfekčné prípravky; prípravky proti nákaze; prípravky na konzervovanie; prostriedky na ničenie škodcov a rastlín; čistiace prostriedky, liečebné mydlá; prípravky posilňujúce a dietetické; prípravky na ošetrovanie zubov a dutiny ústnej; zubné výplne a protézy; náplasti, obväzový a šijací materiál pre chirurgiu; diagnostiká; jedy; minerálne vody, s výnimkou minerálnych vôd prírodných.

(540) MESOCAIN

(732) Zentiva, k.s., U kabelovny 130, 102 37 Praha 10, Dolní Měcholupy, CZ;

(111) 152906

(151) 14.3.1957
(156) 7.2.2017
(180) 7.2.2027
(210) 9086
(220) 7.2.1957

7 (511) 1, 3, 5, 10, 32

(510) Liečivá, drogy, farmaceutické prípravky humánne a zverolekárske, organopreparáty, očkovacie látky, séra a výrobky z krvi, chemické výrobky pre priemysel, lekárstvo, hygienu, farmáciu a vedu; prípravky baktericídne, fungicídne, insekticídne; dezinfekčné prípravky; prípravky proti nákaze; prípravky na konzervovanie; prostriedky na ničenie škodcov a ničenie rastlín; čistiace prostriedky, liečivé mydlá; vonné a kozmetické prípravky, látky pre kozmetiku a parfumériu, éterické oleje, výťažky, extrakty a esencie; prípravky posilňujú-

ce a dietetické; prípravky na ošetrovanie zubov a ústnej dutiny; zubné výplne a protézy; náplasti, obväzový a šijací materiál pre chirurgiu; diagnostiká; jedy a sytené minerálne vody.

(540) KANAVIT

- (732) Zentiva, a. s., Einsteinova 24, 851 01 Bratislava, SK;
(740) ROTT, RŮŽIČKA & GUTTMANN, Bratislava, SK;

(111) 153224

- (151) 3.1.1958
(156) 20.11.2017
(180) 20.11.2027
(210) 13422
(220) 20.11.1957

7 (511) 10, 12

- (511) 10 - Sanitné ambulancie, ich súčasti a príslušenstvo.
12 - Automobily všetkých druhov, t.j. osobné, nákladné, úžitkové, najmä dodávkové, vagóny, sanitné ambulancie, špeciálne automobily, a to cisternové, žeriavové, na odvoz popola, fekálne, kropace, požiarne vozidlá, autobusy normálne a horské, trolejbusy, motorové koľajové vozidlá, ich súčasti a príslušenstvo týchto vozidiel.

(540)

- (732) TATRA TRUCKS a.s., Areál Tatry 1450/1, 742 21 Kopřivnice, CZ;
(740) PATENTSERVIS Bratislava, a. s., Bratislava, SK;

(111) 157377

- (151) 15.6.1967
(156) 1.11.2016
(180) 1.11.2026
(210) 38912
(220) 1.11.1966
(510) Antibiotický prípravok.

(540) LINCOCIN

- (732) Pharmacia & Upjohn Company LLC, 7000 Portage Road, Kalamazoo, Michigan 49001, US;
(740) Bušová Eva, JUDr., Bratislava, SK;

(111) 157378

- (151) 15.6.1967
(156) 1.11.2016
(180) 1.11.2026
(210) 38913
(220) 1.11.1966
(510) Progestačné činidlo.

(540) PROVERA

- (732) Pharmacia & Upjohn Company LLC, 7000 Portage Road, Kalamazoo, Michigan 49001, US;
(740) Bušová Eva, JUDr., Bratislava, SK;

(111) 157721

- (151) 9.11.1967
(156) 21.3.2017
(180) 21.3.2027
(210) 39962
(220) 21.3.1967

7 (511) 1

- (510) Nerozpustná síra na použitie pri výrobe gummy.

(540) CRYSTEX

- (732) Eastman Chemical Finance B.V., Fascinatio Boulevard 602-614, 2909VA Capelle aan den IJssel, NL;
(740) Bezák Marián, Ing., Bratislava, SK;

(111) 157731

- (151) 21.11.1967
(156) 13.11.2017
(180) 13.11.2027
(210) 40857
(220) 13.11.1967

7 (511) 1, 2, 6

- (510) Chemické zlúčeniny na výrobu antikorožného konečného náteru na kovy, alebo na prípravu kovových povlakov na následne nanosenie konečného náteru, alebo na úpravu kovových povrchov.

(540) BONDERITE

- (732) Henkel AG & Co. KGaA, Henkelstrasse 67, 40589 Düsseldorf, DE;
(740) FAJNOR IP s.r.o., Bratislava, SK;

(111) 157738

- (151) 27.11.1967
(156) 16.12.2016
(180) 16.12.2026
(210) 38997
(220) 16.12.1966

7 (511) 34

- (511) 34 - Cigarety.
(540)



- (732) British American Tobacco (Brands) Inc., 2711 Centerville Road, Suite 300, Wilmington, Delaware 19808, US;
(740) ŽOVICOVÁ & ŽOVIC IP, s.r.o., Bratislava, SK;

(111) 157740
 (151) 27.11.1967
 (156) 4.4.2017
 (180) 4.4.2027
 (210) 40075
 (220) 4.4.1967
 (510) Žuvacia guma.
(540)



(732) Wm. WRIGLEY Jr. Company, 1132 West Blackhawk Street, Chicago, Illinois 60642, US;
 (740) ROTT, RŮŽIČKA & GUTTMANN, Bratislava, SK;

(111) 157888
 (151) 23.2.1968
 (156) 7.3.2017
 (180) 7.3.2027
 (210) 39925
 (220) 7.3.1967

7 **(511) 17, 22**

(510) Umelé vlákna vo forme fólii.

(540) TYPAR

(732) E. I. du Pont de Nemours and Company, spoločnosť zriadená podľa zákonov štátu Delaware, Wilmington, Delaware, US;
 (740) Bušová Eva, JUDr., Bratislava, SK;

(111) 158010
 (151) 10.4.1968
 (156) 7.3.2017
 (180) 7.3.2027
 (210) 39926
 (220) 7.3.1967

7 **(511) 27**

(510) Kobercové pokrývky a čalúnenie z materiálu zo syntetických vlákien.

(540) TYPAR

(732) E. I. du Pont de Nemours and Company, spoločnosť zriadená podľa zákonov štátu Delaware, 1007 Market Street, Wilmington, Delaware 19898, US;
 (740) Bušová Eva, JUDr., Bratislava, SK;

(111) 158116
 (151) 21.5.1968
 (156) 1.11.2016
 (180) 1.11.2026
 (210) 38911
 (220) 1.11.1966

(510) Hormonálny prípravok na liečbu reumatoidnej artritídy.

(540) MEDROL

(732) Pharmacia & Upjohn Company LLC, 7000 Portage Road, Kalamazoo, Michigan 49001, US;
 (740) Bušová Eva, JUDr., Bratislava, SK;

(111) 158320
 (151) 9.8.1968
 (156) 7.6.2017
 (180) 7.6.2027
 (210) 40268
 (220) 7.6.1967

(510) Textilné výrobky a pletené výrobky, pokiaľ sú zaradené v triede 24.

(540)

SOALON

(732) MITSUBISHI RAYON CO., LTD., 1-1, Marunouchi 1-Chome, Chiyoda-ku, Tokyo, JP;
 (740) Bušová Eva, JUDr., Bratislava, SK;

(111) 158440
 (151) 29.10.1968
 (156) 24.3.2017
 (180) 24.3.2027
 (210) 39986
 (220) 24.3.1967

7 **(511) 1**

(510) Chemikálie pre priemysel, vedu, fotografiu, poľnohospodárstvo, záhradníctvo, lesníctvo; hnojivá /prírodné a umelé/; hasiace zmesi; prípravky zmäkčovacie a chemické prípravky na spájkovanie; vyčiňovacie prípravky; lepidlá na priemyselné účely; chemické prípravky na konzervovanie potravín.

(540) MONSANTO

(732) MONSANTO TECHNOLOGY LLC, 800 North Lindbergh Boulevard, St. Louis, Missouri, US;
 (740) Bezák Marián, Ing., Bratislava, SK;

(111) 163208
 (151) 24.3.1977
 (156) 19.1.2017
 (180) 19.1.2027
 (210) 49766
 (220) 19.1.1977

7 **(511) 5, 10**

(510) Farmaceutické a veterinárne prípravky a substancie. Chirurgické a lekárske zariadenia a prístroje, ich časti a príslušenstvo.

(540) ROTAHALER

- (732) Glaxo Group Limited, 980 Great West Road, Brentford, Middlesex TW8 9GS, GB;
 (740) ROTT, RŮŽIČKA & GUTTMANN, Bratislava, SK;

(111) 163298

- (151) 20.6.1977
 (156) 29.3.2017
 (180) 29.3.2027
 (210) 49893
 (220) 29.3.1977

7 (511) 10

- (510) Injekčné striekačky z plastickej hmoty a jednorazové injekčné ihly.

(540) MEDOJECT

- (732) CHIRANA T. Injecta, a. s., Nám. Dr. Alberta Schweitzera 194, 916 01 Stará Turá, SK;
 (740) LITVÁKOVÁ A SPOL., s.r.o., Patentová a známková kancelária, Bratislava, SK;

(111) 163457

- (151) 6.1.1978
 (156) 16.11.2017
 (180) 16.11.2027
 (210) 50321
 (220) 16.11.1977

7 (511) 9

- (511) Kovové výrobky, ktoré nie sú obsiahnuté v iných triedach. Stroje, obrábacie stroje (s výnimkou tých, ktoré sú zahrnuté v tr. 9 - 12 a 16), motory, poľnohospodárske stroje, súkolesia vrátane ich podzostáv, dielov a príslušenstva. Ručné nástroje zastávajúce funkciu náradia v príslušných odboroch. Prístroje a nástroje na vedecké a laboratórne účely, prístroje a nástroje elektrické, nezačlenené do iných tried, prístroje a nástroje určené na kontrolné účely, prístroje a nástroje určené na meranie vrátane ich podzostáv, dielov a príslušenstva. Osvetľovacie a vykurovacie zariadenia, zariadenia na chladenie a vetranie vrátane klimatizačných zariadení alebo zariadení na úpravu vzduchu, ventilátory vrátane ich podzostáv, dielov a príslušenstva. Pozemné vozidlá, motory do pozemných vozidiel, poháňacie súkolesia a hnacie remene pre pozemné vozidlá, zariadenia na leteckú, lodnú a pozemnú dopravu vrátane ich podzostáv, dielov a príslušenstva. Služby, vykonávanie opráv a údržba.

(540)

- (732) TATRA TRUCKS a.s., Areál Tatry 1450/1, 742 21 Kopřivnice, CZ;
 (740) PATENTSERVIS Bratislava, a. s., Bratislava, SK;

(111) 163458

- (151) 6.1.1978
 (156) 16.11.2017
 (180) 16.11.2027
 (210) 50322
 (220) 16.11.1977

7 (511) 6, 7, 8, 9, 11, 12, 37

- (511) Kovové výrobky, ktoré nie sú obsiahnuté v iných triedach. Stroje, obrábacie stroje (s výnimkou tých, ktoré sú zahrnuté v tr. 9 - 12 a 16), motory, poľnohospodárske stroje, súkolesia vrátane ich podzostáv, dielov a príslušenstva. Ručné nástroje zastávajúce funkciu náradia v príslušných odboroch. Prístroje a nástroje na vedecké a laboratórne účely, prístroje a nástroje elektrické, nezačlenené do iných tried, prístroje a nástroje určené na kontrolné účely, prístroje a nástroje na meranie vrátane ich podzostáv, dielov a príslušenstva. Osvetľovacie a vykurovacie zariadenia, zariadenia na chladenie a vetranie vrátane klimatizačných zariadení alebo zariadení na úpravu vzduchu, ventilátory vrátane ich podzostáv, dielov a príslušenstva. Pozemné vozidlá, motory pre pozemné vozidlá, poháňacie súkolesia a hnacie remene pre pozemné vozidlá, zariadenia na leteckú, lodnú a pozemnú dopravu vrátane ich podzostáv, dielov a príslušenstva. Služby, vykonávanie opráv a údržba.

(540)

- (732) TATRA TRUCKS a.s., Areál Tatry 1450/1, 742 21 Kopřivnice, CZ;
 (740) PATENTSERVIS Bratislava, a. s., Bratislava, SK;

(111) 163459

- (151) 6.1.1978
 (156) 16.11.2017
 (180) 16.11.2027
 (210) 50323
 (220) 16.11.1977

7 (511) 6, 7, 8, 9, 11, 12, 37

- (511) Kovové výrobky, ktoré nie sú obsiahnuté v iných triedach. Stroje, obrábacie stroje (s výnimkou tých, ktoré sú zahrnuté v tr. 9 - 12 a 16), motory, poľnohospodárske stroje, súkolesia vrátane ich podzostáv, dielov a príslušenstva. Ručné nástroje zastávajúce funkciu náradia v príslušných odboroch. Prístroje a nástroje na vedecké a laboratórne účely, prístroje a nástroje elektrické, nezačlenené do iných tried, prístroje a nástroje určené na kontrolné účely, prístroje a nástroje určené na meranie vrátane ich podzostáv, dielov a príslušenstva. Osvetľovacie a vykurovacie zariadenia, zariadenia na chladenie a vetranie vrátane klimatizačných zariadení alebo zariadení na úpravu vzduchu, ventilátory vrátane ich podzostáv, dielov a príslušenstva. Pozemné vozidlá, motory pre pozemné vozid-

lá, poháňacie súkolesia a hnacie remene pre pozemné vozidlá, zariadenia na leteckú, lodnú a pozemnú dopravu vrátane ich podzostáv, dielov a príslušenstva. Služby, vykonávanie opráv a údržba.

(540) TATRA

- (732) TATRA TRUCKS a.s., Areál Tatry 1450/1, 742 21 Kopřivnice, CZ;
(740) PATENTSERVIS Bratislava, a. s., Bratislava, SK;

(111) 163564

- (151) 11.3.1978
(156) 10.2.2017
(180) 10.2.2027
(210) 49807
(220) 10.2.1977

7 (511) 9

(510) Prístroje a nástroje na vedecké a laboratórne účely, prístroje a nástroje navigačné, t. j. prístroje a nástroje určené na prenášanie rozkazu, na meranie a prístroje všeobecne používané pri riadení lodí a lietadiel, prístroje a nástroje geodetické a elektrické, nezačlenené do iných tried, prístroje a nástroje na bezdrôtovú telegrafiu, prístroje kinematografické, optické vrátane premietáčov obrazu a zväčšovacích prístrojov, prístroje a nástroje na váženie a meranie, prístroje a nástroje signalizačné vrátane signalizačných píšťaliek, prístroje a nástroje určené na kontrolné účely, prístroje a nástroje na záchranné a učebné účely, automaty uvádzané do činnosti vhadením mince alebo známky, prístroje a nástroje na záznam a reprodukciu hovoreného slova, zapisovacie pokladnice a počítačové stroje vrátane kancelárskych a dierovacích strojov, hasiace prístroje, špeciálne puzdrá na prístroje a nástroje, ktoré sú zaradené do tejto triedy.

(540) ELSI MATE

- (732) Sharp Kabushiki Kaisha, 22-22, Nagaike-cho, Abeno-ku, Osaka, JP;
(740) Bušová Eva, JUDr., Bratislava, SK;

(111) 163604

- (151) 23.3.1978
(156) 21.3.2017
(180) 21.3.2027
(210) 49867
(220) 21.3.1977
(310) 1069712
(320) 21.10.1976
(330) GB

7 (511) 5

(510) Farmaceutické, medicínálne a veterinárne prípravky a substancie.

(540) GLETVAX

- (732) Zoetis Belgium S.A., 1, Rue Laid Burniat, B-1348 Louvain-la-Neuve, BE;
(740) Bušová Eva, JUDr., Bratislava, SK;

(111) 163745

- (151) 11.7.1978
(156) 24.8.2017
(180) 24.8.2027
(210) 50166
(220) 24.8.1977

7 (511) 5

(510) Farmaceutické a zdravotnícke prípravky a látky, veterinárne prípravky a látky, najmä antivírusové prípravky a látky.

(540) ZOVIRAX

- (732) GLAXO GROUP LIMITED, 980 Great West Road, Brentford, Middlesex TW8 9GS, GB;
(740) Zivko Mijatovic and Partners s.r.o., Bratislava, SK;

(111) 166663

- (151) 13.8.1987
(156) 7.1.2017
(180) 7.1.2027
(210) 54972
(220) 7.1.1987

7 (511) 5

(510) Farmaceutické prípravky a veterinárne substancie.

(540) ROTADISK

- (732) Glaxo Group Limited, 980 Great West Road, Brentford, Middlesex TW8 9GS, GB;
(740) ROTT, RŮŽIČKA & GUTTMANN, Bratislava, SK;

(111) 166664

- (151) 13.8.1987
(156) 7.1.2017
(180) 7.1.2027
(210) 54973
(220) 7.1.1987

7 (511) 5

(510) Farmaceutické prípravky a veterinárne substancie.

(540) ZINNAT

- (732) Glaxo Group Limited, 980 Great West Road, Brentford, Middlesex TW8 9GS, GB;
(740) ROTT, RŮŽIČKA & GUTTMANN, Bratislava, SK;

(111) 166665

- (151) 13.8.1987
(156) 7.1.2017
(180) 7.1.2027
(210) 54974
(220) 7.1.1987

7 (511) 5

(510) Farmaceutické prípravky a veterinárne substancie.

(540) DISKHALER

- (732) Glaxo Group Limited, 980 Great West Road, Brentford, Middlesex TW8 9GS, GB;
(740) ROTT, RŮŽIČKA & GUTTMANN, Bratislava, SK;

(111) 166666

- (151) 13.8.1987
(156) 7.1.2017
(180) 7.1.2027
(210) 54975
(220) 7.1.1987

7 (511) 5

(510) Farmaceutické prípravky a veterinárne substancie.

(540) VOLMAX

(732) Glaxo Group Limited, 980 Great West Road, Brentford, Middlesex TW8 9GS, GB;

(740) ROTT, RŮŽIČKA & GUTTMANN, Bratislava, SK;

(111) 166721

(151) 15.10.1987

(156) 30.1.2017

(180) 30.1.2027

(210) 55001

(220) 30.1.1987

7 (511) 5, 10

(510) Výrobky farmaceutické, zverolekárske a zdravotnícké, výrobky dietetické pre deti a chorých; náplasti, obväzový materiál; hmoty určené na plombovanie zubov a na odtlačky zubov; dezinfekčné prostriedky; prostriedky na ničenie rastlinných a živočíšnych škodcov, antiparazitné látky, prístroje a nástroje chirurgické, lekárske a zverolekárske vrátane špeciálneho nábytku pre tieto odbory a vrátane prístrojov a zdravotníckych pomôcok, ako ortopedické bandáže, zdravotnícke výrobky z gumy, protézy.

(540) VENTIDE

(732) Glaxo Group Limited, 980 Great West Road, Brentford, Middlesex TW8 9GS, GB;

(740) ROTT, RŮŽIČKA & GUTTMANN, Bratislava, SK;

(111) 166735

(151) 6.11.1987

(156) 30.1.2017

(180) 30.1.2027

(210) 55004

(220) 30.1.1987

7 (511) 7, 8, 9, 12, 16

(511) Stroje a obrábacie stroje (s výnimkou tých, ktoré sú zahrnuté v triedach 9 - 12 a 16), najmä výrobné strojové zariadenia a náradia, ťažné vozidlá a náradia, kancelárske stroje a ich príslušenstvo, motory (s výnimkou tých, ktoré sú určené do pozemných vozidiel), súkolesia a hnacie remene, rýpadlá, hĺbkové lopaty rýpadiel, buldozéry, kolesové nakladače, transportéry, lisovacie stroje, hydraulické lopaty, drviace stroje, stavebné stroje, kultivátory, žacie mláťačky, viazače, žacie stroje, stroje na vysádzanie ryže, ostatné poľnohospodárske stroje, liahne a olejníčky, ventily, zväracie stroje.

(540)

KUBOTA

(732) KUBOTA CORPORATION, Osaka, JP;

(740) Fajnorová Mária, Ing., Bratislava, SK;

(111) 166751

(151) 18.11.1987

(156) 19.3.2017

(180) 19.3.2027

(210) 55063

(220) 19.3.1987

7 (511) 1

(511) Hydroxypropyl-metylcelulóza.

(540)

PHARMACOAT

(732) Shin-Etsu Chemical Co., Ltd., 6-1, Ohtemachi 2-chome, Chiyoda-ku, Tokyo, JP;

(740) Zivko Mijatovic and Partners s.r.o., Bratislava, SK;

(111) 166779

(151) 16.12.1987

(156) 4.3.2017

(180) 4.3.2027

(210) 55043

(220) 4.3.1987

7 (511) 5

(510) Výrobky farmaceutické, zverolekárske a zdravotnícké; výrobky dietetické pre deti a chorých; náplasti, obväzový materiál, hmoty určené na plombovanie zubov a na odtlačky zubov; dezinfekčné prostriedky; prostriedky na hubenie rastlinných a živočíšnych škodcov; antiparazitné látky.

(540) UNASYN

(732) Pfizer Products Inc., Eastern Point Road, Groton, Connecticut 06340, US;

(740) Bušová Eva, JUDr., Bratislava, SK;

(111) 166808

(151) 8.2.1988

(156) 25.2.2017

(180) 25.2.2027

(210) 55033

(220) 25.2.1987

7 (511) 9, 11, 12

(510) Prístroje a nástroje na vedecké a laboratórne účely, prístroje a nástroje navigačné, t. j. prístroje a nástroje určené na prenášanie rozkazu, na meranie a prístroje všeobecne používané pri riadení lodí a lietadiel, prístroje a nástroje geodetické a prístroje a nástroje elektrické, nezačlenené do iných tried, prístroje a nástroje na bezdrôtovú telegrafiu, prístroje fotografické, kinematografické, optické vrátane premietáčov obrazu a zväčšovacích prístrojov, prístroje a nástroje na váženie a meranie, prístroje a nástroje signalizačné vrátane signálnych píšťaliek, prístroje a nástroje určené na kontrolné účely, prístroje a nástroje na záchranné a učebné účely, automaty uvádzané do činnosti vhadením mince alebo známky, prístroje na záznam a reprodukciu hovoreného slova, zapisovacie pokladnice a počítacie stroje vrátane kancelárskych a dierovacích strojov, hasiace prístroje, špeciálne puzdrá na prístroje a nástroje, ktoré sú zaradené do tejto triedy, elektrické zariadenia a prístroje (nezahrnuté v iných triedach) vrátane tlačných spojov i konektorov a súčastí na použitie v dopravných zariadeniach, optické prístroje a nástroje vrátane reflexných reflektorov. Osvetľovacie a vykurovacie zariadenie na výrobu pary, zariadenie na varenie, chladenie, vetranie vrátane klimatizačných zariadení alebo zariadení na úpravu vzduchu, zariadenie na rozvod vody a zariadenie zdravotnícke, svetlomety, koncové svetlá, návestné žiarovky a žiarovky do automobilov a iné

osvetľovacie zariadenia a prístroje (nezahrnuté v iných triedach). Pozemné vozidlá, motory pozemných vozidiel, poháňacie súkolesia a hnacie remene do pozemných vozidiel, zariadenia pre leteckú, lodnú a pozemnú dopravu, súčasti na samohybné použitie vrátane spätných zrkadiel, okenných regulátorov, čističov svetlometov, displeje, súčasti dopravných zariadení a montážne celky (nezahrnuté v iných triedach).

(540)

Koito

(732) Koito Manufacturing Co., Ltd., Tokyo, JP;
(740) Bušová Eva, JUDr., Bratislava, SK;

(111) 166817

(151) 9.2.1988
(156) 3.2.2017
(180) 3.2.2027
(210) 55007
(220) 3.2.1987

7 (511) 5

(510) Veterinárny kokcidiostatiký prípravok.

(540) **MAXIBAN**

(732) Eli Lilly & Company, Lilly Corporate Center, Indianapolis, Indiana, US;
(740) Bachratá Magdaléna, Mgr., Bratislava, SK;

(111) 166824

(151) 15.2.1988
(156) 3.2.2017
(180) 3.2.2027
(210) 55006
(220) 3.2.1987

7 (511) 5

(510) Veterinárne prípravky na kontrolu a liečbu paznechtnice párnokopytníkov.

(540) **FOOTVAX**

(732) Intervet Inc., 2 Giralda Farms, Madison, New Jersey 07940, US;
(740) Tomeš Pavol, Ing., Bratislava, SK;

(111) 166875

(151) 6.4.1988
(156) 7.1.2017
(180) 7.1.2027
(210) 54977
(220) 7.1.1987

7 (511) 9

(511) 9 - Videokamery kombinované s videonahrávačmi, videonahrávače, videopásky, videoprehrávače, iné prístroje na záznam, prenos alebo reprodukciu zvuku alebo obrazu.

(540)

BETACAM SP

(732) Sony Corporation, 1-7-1 Konan, Minato-ku, Tokyo, JP;
(740) PATENTSERVIS Bratislava, a. s., Bratislava, SK;

(111) 167008

(151) 11.8.1988
(156) 8.5.2017
(180) 8.5.2027
(210) 55123
(220) 8.5.1987

7 (511) 11, 12

(510) Osvetľovacie a vykurovacie zariadenie na výrobu pary, zariadenie na varenie, chladenie, vetranie vrátane klimatizačných zariadení alebo zariadení na úpravu vzduchu, zariadenie na rozvod vody a zariadenia zdravotníckej. Pozemné vozidlá, motory do pozemných vozidiel, poháňacie súkolesia a hnacie remene pre pozemné vozidlá, zariadenie pre leteckú, lodnú a pozemnú dopravu.

(540)

HITACHI

(732) Kabushiki Kaisha Hitachi Seisakuho (D/B/A Hitachi Ltd.), 6-6, Marunouchi 1-chome, Chiyoda-ku, Tokyo, JP;

(740) Bušová Eva, JUDr., Bratislava, SK;

(111) 167009

(151) 11.8.1988
(156) 8.5.2017
(180) 8.5.2027
(210) 55124
(220) 8.5.1987

7 (511) 11, 12

(510) Osvetľovacie a vykurovacie zariadenie na výrobu pary, zariadenie na varenie, chladenie, vetranie vrátane klimatizačných zariadení alebo zariadení na úpravu vzduchu, zariadenie na rozvod vody a zariadenia zdravotníckej. Pozemné vozidlá, motory do pozemných vozidiel, poháňacie súkolesia a hnacie remene pre pozemné vozidlá, zariadenie pre leteckú, lodnú a pozemnú dopravu.

(540)



(732) Kabushiki Kaisha Hitachi Seisakuho (D/B/A Hitachi Ltd.), 6-6, Marunouchi 1-chome, Chiyoda-ku, Tokyo, JP;

(740) Bušová Eva, JUDr., Bratislava, SK;

(111) 167167

(151) 27.1.1989
(156) 12.2.2017
(180) 12.2.2027
(210) 55021
(220) 12.2.1987

7 (511) 3, 16

(510) Mydlá, voňavky, éterické oleje a kozmetické prípravky pre deti. Plienky z papiera a pijavého papiera.

(540) LIBERO

(732) SCA Hygiene Products AB, 405 03 Göteborg, SE;
 (740) PATENTSERVIS Bratislava, a. s., Bratislava, SK;

(111) 177537

(151) 12.2.1997
 (156) 13.12.2016
 (180) 13.12.2026
 (210) 3357-96
 (220) 13.12.1996
 (450) 7.5.1997

7 (511) 29, 30, 39

(510) Konzervované, sušené a tepelne spracované ovocie a zelenina; zemiakové lupienky; hrozienka; sušený kokos; arašidy pražené a solené; arašidy pražené nelúpané; pistácie; spracované oriešky; káva; čaj; kakao; cukor; ryža; maniok; ságo; korenie; kávové náhradky; koreniny; omáčky ako chuťové prísady; príchuti do potravín; chuťové prísady; prípravky do omáčok; obilninové lupienky; balenie potravín.

(540)

(732) Giláň Marek, Ing., Jesenského 45/2, 965 01 Žiar nad Hronom, SK;
 (740) Hojčuš Peter, Ing., Bratislava, SK;

(111) 177732

(151) 21.2.1997
 (156) 6.2.2017
 (180) 6.2.2027
 (210) 402-97
 (220) 6.2.1997
 (450) 7.5.1997

7 (511) 1, 3, 5, 31

(510) Výrobky chemické pre zdravotnícky priemysel, umelé a syntetické živice, chemické výrobky na konzervovanie potravín; výrobky kozmetické, éterické oleje, zdravotnícke mydlá, prostriedky na čistenie zubov; výrobky farmaceutické, veterinárne a zdravotnícke, liečivá pre ľudí a zvieratá, medicované krmné prípravky, výrobky dietetické pre deti a chorých, náplasti, materiál na obvazy, hmoty na plombovanie zubov a na odtlačky zubov, dentálne prípravky, dezinfekčné prostriedky, prostriedky na ničenie buriny a škodlivých zvierat, medicínálne nápoje, sirupy na farmaceutické účely; chemické prísady do krmív.

(540) MANTISOL

(732) Fytopharma, a.s., Duklianskych hrdinov 47/651, 901 27 Malacky, SK;
 (740) Čechvalová Dagmar, Bratislava, SK;

(111) 179918

(151) 13.2.1998
 (156) 3.4.2017
 (180) 3.4.2027
 (210) 952-97
 (220) 3.4.1997
 (442) 5.11.1997
 (450) 6.5.1998

7 (511) 32

(510) Minerálne vody.
(540)



(591) Červená, modrá, biela, zelená
 (732) Slovenské pramene a žriedla, a. s., Budiš, 038 23 Dubové pri Turčianskych Tepliciach, SK;
 (740) Ondruš Ján, JUDr., Bratislava, SK;

(111) 179919

(151) 13.2.1998
 (156) 3.4.2017
 (180) 3.4.2027
 (210) 953-97
 (220) 3.4.1997
 (442) 5.11.1997
 (450) 6.5.1998

7 (511) 32

(510) Minerálne vody.
(540)

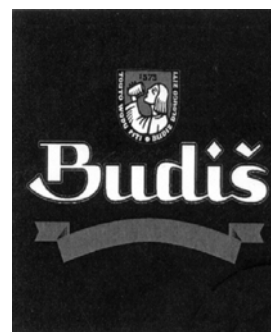

(732) Slovenské pramene a žriedla, a. s., Budiš, 038 23 Dubové pri Turčianskych Tepliciach, SK;
 (740) Ondruš Ján, JUDr., Bratislava, SK;

(111) 180531

(151) 23.4.1998
 (156) 2.10.2017
 (180) 2.10.2027
 (210) 2911-97
 (220) 2.10.1997
 (442) 14.1.1998
 (450) 8.7.1998

7 (511) 6, 9, 11, 14, 16, 17, 18, 19, 20, 21, 24, 25, 28, 32, 34, 35, 36, 38, 39, 40, 41, 42

(511) 6 - Kovové škatule, skrinky, kovové nádoby, kovové reklamné stĺpy, figuríny z obyčajných kovov.
 9 - Prehrávač kompaktných diskov, slnečné okuliare, videohry, videokazety, gramofónové platne, disky na zvukové nahrávky, štíty proti oslneniu, magnetické pásky, nosiče zvukových nahrávok, kreslené filmy, hracie automaty, hracie automaty uvádzané do činnosti vhođením mince, vysielacie elektronických signálov, pásky na zvukové nahrávanie, pásky so zvukovými nahrávkami, puzdrá na okuliare, hologramy, reklamné svetelné tabule, neónové reklamy, zariadenia na prenášanie zvuku, zvukové nahrávacie zariadenia, zvukové prehrávacie zariadenia, televízne zariadenia, exponované filmy, magnetické disky, hracie zariadenia fungujúce po pripojení na televízne prijímače, exponované kinofilmy, zábavné zariadenia prispôbené na fungovanie len spolu s televíznymi prijímačmi, kompaktné disky, optické kompaktné disky, magnetické médiá, magnetické nosiče údajov, optické nosiče údajov, optické disky, prístroje ako učebné pomôcky.

11 - Plynové zapaľovače, vreckové baterky, elektrické vreckové baterky, reťaze farebných žiaroviek, lampióny, zariadenia do a utomobilov proti oslneniu.

14 - Amulety (šperky), hodiny, náramkové hodinky, amulety, privesky (šperky), pozlátené výrobky, doublé (výrobky pokovované drahými kovmi), poháriky z drahých kovov (čaše), bonboniéry z drahých kovov, puzdrá na ihly z drahých kovov, puzdrá na hodinky, kľúčienky (bižutéria).

16 - Maľovanky, kalamár, písacie potreby, puzdrá na šekové knižky, reklamné tabule z papiera, kartónu alebo lepenky, ceruzky, noviny, periodiká, podložky pod pivové poháre, držiačky na písacie potreby, brožúry, zošity, poznámkové zošity, obaly na doklady, papierové obaly na spisy, zapaľovače (kancelárske obaly), knihy, obaly (papierenský tovar), verzatilk, divadelné dekorácie, obálky, baliaci papier, peračníky, puzdrá na perá, štítky (papierové nálepky), vyučovacie pomôcky vo forme hier, zoznamy, kancelárske potreby s výnimkou nábytku, pohľadnice, tlačoviny, publikácie, príručky, plagáty, listový papier, stolové prestieranie z papiera, brožované knihy, papierové obrusy, záložky do kníh, plniace perá, prospekty, perá (kancelárske potreby), vrecká z papiera alebo plastických materiálov, školské potreby s výnimkou prístrojov, blahoprajné karty, papierové podložky na stôl (anglické prestieranie), nálepky na kancelárske použitie alebo pre domácnosť, ročenky, stojany na perá a ceruzky, papierové podložky pod poháre, oznámenia (papierenský tovar), papierové vľajky, papierové zástavy, nože na papier, otvárače na listy, strúhadlá na ceruzky (orezávadlá), obrúsky (papierové prestieranie), puzdrá na písacie potreby, pútače z papiera alebo lepenky, papierové obrúsky, utierky, etikety s výnimkou textilných, nálepky, lepiace štítky.

17 - Gumové baliace tašky, gumové baliace vrecká, nálepky s výnimkou nálepiek na kancelárske účely a použitie v domácnosti, samolepky s výnimkou samolepiek na kancelárske účely a pre domácnosť.

18 - Školské tašky (aktovky), puzdrá na navštívenky, dáždňiky, obaly na dáždňiky, batohy, plecniaky, slnečníky, peňaženky, nákupné tašky, vaky pre turistov, plážové tašky, kožené baliace tašky, kožené vrecká na balenie vecí, aktovky, kufriky, puzdrá a obaly z vulkanfíbra, kľúčienky (kožená galantéria), sieťky na nákupy.

19 - Reklamné stĺpy s výnimkou kovových, figuríny z kameňa, betónu alebo mramoru.

20 - Dekoratívne predmety vydávajúce zvuk, reklamné nafukovacie predmety, dekoratívne nástenné ozdoby s výnimkou textilných, dekoratívne závesy na steny s výnimkou textilných, slamky na pitie, pútače z dreva alebo z plastov, pletené predmety zo slamy, drevené alebo plastové nádoby, drevené alebo plastové schránky, figuríny z dreva, vosku, sadry alebo z plastov.

21 - Poháriky papierové alebo z plastov, puzdrá, vrecká, sklenené poháre, škatuľka na pečivo (kek-sy), nádoby na pitie, puzdrá na mydlo, mydelničky, misky, karafy, fľaše, porcelánové ozdoby, dekorácie, poháre, hrnce, hrnčeky, papierové tanierky, porcelán, tanieriky, táce, podnosy s výnimkou tanierikov z drahých kovov, poháriky s výnimkou pohárikov z drahých kovov, bonboniéry okrem bonboniér z drahých kovov, džbány, krčahy s výnimkou džbánov a krčahov z drahých kovov, figuríny z porcelánu, terakoty alebo skla.

24 - Samolepiaci textil nanášaný teplom; textilie; tkaniny; behúne na stôl; obrusy s výnimkou papierových; vľajky s výnimkou papierových; stolová a posteľná bielizeň; podložky pod poháre alebo tanier (prestieranie); podložky na stôl s výnimkou papierových (anglické prestieranie); textilné obrúsky; obrúsky (textilné prestieranie).

25 - Maškarné kostýmy; šatky, závoje; športové oblečenie; tričká; pracovné plášte; čiapky; priliehavé čiapky; šilty na čiapky; šilty na pokrývky hlavy; čiapkové štítky; náprsenky; oblečenie; odevy; kombinézy (oblečenie); šatky, šály; tielka; vesty; športové bundy; bundy, saká, oblečenie z papiera; čelenky; pančuchy, pančuškové nohavice.

28 - Jarmočná manéž (trhovisko); plyšové hračky; balóniky (hračka), balóny na hranie; hračky; zvončeky na vianočné stromčeky; hracie automaty s výnimkou automatov uvádzaných do chodu vhođením mince; golfové vaky; spoločenské hry; bábky; bábiky; divadelné masky; karnevalové masky; ozdoby na vianočné stromčeky s výnimkou osvetlenia a cukrovínek; zariadenia na elektronické hry s výnimkou hier využívajúcich televízne prijímače; autá (hračky); medvedíky (hračky).
 32 - Nealkoholické nápoje, nealkoholické aperitívy; minerálne vody; sódomá voda; ovocné šťavy; zeleninové šťavy; pivo.

34 - Cigarety, cigary, zapaľovače, zápalky, tabak, fajčiarske súpravy.

35 - Obchodná činnosť v oblasti umenia; organizovanie výstav na reklamné účely; zásielkové reklamné služby; pomoc pri riadení obchodnej činnosti; poskytovanie obchodných alebo podnikateľských informácií, vylepovanie plagátov; rozširovanie reklamných oznamov; sprostredkovateľské práce; štatistické informácie; predvádzanie tovaru; rozširovanie reklamných materiálov zákazníkom, letáky, prospekty, tlačivá, vzorky; zasielanie reklamných materiálov zákazníkom; vydávanie

a aktualizovanie reklamných materiálov; distribúcia vzoriek; obchodný alebo podnikateľský prieskum; prenájom reklamných materiálov; poradenstvo v obchodnej činnosti; uverejňovanie reklamných textov; vydávanie reklamných alebo náborových textov; reklama; rozhlasová reklama; obchodný alebo podnikateľský prieskum; vzťahy s verejnosťou, prieskum vzťahov medzi podnikmi, inštitúciami a spoločenským prostredím; televízna reklama; reklamné agentúry; poradenské služby v oblasti obchodného alebo podnikateľského riadenia; predvádzanie (služby modeliek) na reklamné účely a podporu predaja; prieskum trhu; hospodárske a ekonomické predpovede; obchodné alebo podnikateľské informácie; prieskum verejnej mienky; prenájom reklamných priestorov, prenájom reklamných plôch; podpora predaja (pre tretie osoby); spracovanie textov.

36 - Prenájom nehnuteľností; sprostredkovanie; sprostredkovateľská činnosť; realitné kancelárie; sprostredkovanie nehnuteľností; oceňovanie nehnuteľností; organizovanie dobročinných zbierok; organizovanie zbierok; finančné oceňovanie (poistenie, bankovníctvo, nehnuteľnosti); správa nehnuteľností; organizovanie lotérií.

38 - Televízne vysielanie; informačné kancelárie; tlačové kancelárie; prenájom prístrojov na prenos správ.

39 - Prenájom; sprostredkovanie prepravy, informácie o doprave; distribúcia tovaru na dobierku.

40 - Spracovanie kinematografických filmov; kníhviazačstvo, knihárstvo; zhromažďovanie materiálov pre tretie osoby; strihanie videopásov.

41 - Prevádzkovanie priestorov s hracími automatmi; organizácia a vedenie dielní na výučbu; organizovanie plesov; organizovanie súťaží krásy; rezervácia vstupeniek; zábavné parky; obveselenie; zábava, pobavenie; požičiavanie filmových premietáčiek a príslušenstva; filmové štúdiá; organizovanie vedomostných alebo zábavných súťaží; prenájom dekorácií; zverejňovanie textov okrem reklamných; vydávanie textov s výnimkou reklamných alebo náborových; vyučovanie, vzdelávanie; prenájom audionahrávok; požičiavanie filmov; filmová tvorba; služby agentúr sprostredkovávajúcich divadelných, koncertných a vartietných umelcov; vydávanie kníh; prenájom televíznych prijímačov; výroba televíznych programov; orchestre (služby poskytované-); divadelné predstavenia; výroba divadelných alebo iných predstavení; televízna zábava; prenájom divadelných dekorácií; umelecké módné agentúry; výchovno-zábavné klubové služby; organizovanie a vedenie kolokvií; organizovanie a vedenie konferencií; organizovanie a vedenie kongresov; informácie o výchove a vzdelávaní; informácie o možnostiach rozptýlenia; informácie o možnostiach zábavy; organizovanie kultúrnych alebo vzdelávacích výstav; kluby zdravia (služby-); služby a zábava poskytované v prázdninových táboroch; organizovanie živých vystúpení; živé predstavenia; organizovanie športových súťaží; plánovanie a organizovanie večierkov; služby nahrávacích štúdií; informácie o možnostiach rekreácie; prenájom videopásov; organizovanie a vedenie seminárov; organizovanie a vedenie sympózií; výroba videofilmov.

42 - Poradenské služby v oblasti životného prostredia (nesúvisiace s riadením obchodov), zoznamovacie služby; odborné poradenstvo s výnimkou obchodného; usporadúvanie a prevádzkovanie výstav; hotelierske služby; tlač, tlačenie; meteorologické informácie; predpovede počasia; informácie o móde; pomoc pri výbere povolania; reštaurácie; reportárske služby; spravodajské služby; bufety; prekladateľské a tlmočnicke služby; barové služby; módný dizajn; prenájom prenosných stávieb.

(540)



(591) Modrá, žltá

(732) MARKÍZA - SLOVAKIA, spol. s r.o., Bratislavská 1/a, 843 56 Bratislava - Záhorská Bystrica, SK;

(111) 181140

(151) 22.6.1998

(156) 29.9.2017

(180) 29.9.2027

(210) 2830-97

(220) 29.9.1997

(442) 4.2.1998

(450) 9.9.1998

7 (511) 6, 9, 11, 14, 16, 17, 18, 19, 20, 21, 24, 25, 28, 32, 35, 36, 38, 39, 40, 41, 42

(511) 6 - Kovové škatule, skrinky, kovové nádoby, kovové reklamné stĺpy, figuríny z obyčajných kovov.
9 - Prehrávač kompaktných diskov, slnečné okuliare, videohry, videokazety, gramofónové platne, disky na zvukové nahrávky, štíty proti oslneniu, magnetické pásky, nosiče zvukových nahrávok, kreslené filmy, hracie automaty, hracie automaty uvádzané do činnosti vhođením mince, vysieláče elektronických signálov, pásky na zvukové nahrávanie, pásky so zvukovými nahrávkami, puzdrá na okuliare, hologramy, reklamné svetelné tabule, neónové reklamy, zariadenia na prenášanie zvuku, zvukové nahrávacie zariadenia, zvukové prehrávacie zariadenia, televízne zariadenia, exponované filmy, magnetické disky, hracie zariadenia fungujúce po pripojení na televízne prijímače, exponované kinofilmy, zábavné zariadenia prispôbené na fungovanie len spolu s televíznymi prijímačmi, kompaktné disky, optické kompaktné disky, magnetické médiá, magnetické nosiče údajov, optické nosiče údajov, optické disky, prístroje ako učebné pomôcky.

11 - Plynové zapaľovače, vreckové baterky, elektrické vreckové baterky, reťaze farebných žiaroviek, lampióny, zariadenia do automobilov proti oslneniu.

14 - Amulety (šperky), hodiny, náramkové hodinky, amulety, prívesky (šperky), pozlátené výrobky, doublé (výrobky pokovované drahými kovmi), poháriky z drahých kovov (čaše), bonboniéry z drahých kovov, puzdrá na ihly z drahých kovov, puzdrá na hodinky, kľúčanky (bižutéria).

16 - Maľovanky, kalamár, písacie potreby, puzdrá na šekové knižky, reklamné tabule z papiera, kartónu alebo lepenky, ceruzky, noviny, periodiká, podložky pod pivové poháre, držiaky na písacie potreby, brožúry, zošity, poznámkové zošity, obaly na doklady, papierové obaly na spisy, zoraďovače (kancelárske obaly), knihy, obaly (papierenský tovar), verzatilký, divadelné dekorácie, obálky, baliaci papier, peračníky, puzdrá na perá, štítky (papierové nálepky), vyučovacie pomôcky vo forme hier, zoznamy, kancelárske potreby s výnimkou nábytku, pohľadnice, tlačoviny, publikácie, príručky, plagáty, listový papier, stolové prestieranie z papiera, brožované knihy, papierové obrusy, záložky do kníh, plniace perá, prospekty, perá (kancelárske potreby), vrecká z papiera alebo plastických materiálov, školské potreby s výnimkou prístrojov, blahoprajné karty, papierové podložky na stôl (anglické prestieranie), nálepky na kancelárske použitie alebo pre domácnosť, ročenky, stojany na perá a ceruzky, papierové podložky pod poháre, oznámenia (papierenský tovar), papierové vlajky, papierové zástavy, nože na papier, otvárače na listy, strúhadlá na ceruzky (orezávadlá), obrúsky (papierové prestieranie), puzdrá na písacie potreby, pútače z papiera alebo lepenky, papierové obrúsky, utierky, etikety s výnimkou textilných, nálepky, lepiace štítky.

17 - Gumové baliace tašky, gumové baliace vrecká, nálepky s výnimkou nálepiek na kancelárske účely a použitie v domácnosti, samolepky s výnimkou samolepiek na kancelárske účely a pre domácnosť.

18 - Školské tašky (aktovky), puzdrá na navštívenky, dáždňníky, obaly na dáždňníky, batohy, plecniaky, slnečníky, peňaženky, nákupné tašky, vaky pre turistov, plážové tašky, kožené baliace tašky, kožené vrecká na balenie vecí, aktovky, kufriky, puzdrá a obaly z vulkanfiba, kľúčienky (kožená galantéria), sieťky na nákupy.

19 - Reklamné stĺpy s výnimkou kovových, figuríny z kameňa, betónu alebo mramoru.

20 - Dekoratívne predmety vydávajúce zvuk, reklamné nafukovacie predmety, dekoratívne nástenné ozdoby s výnimkou textilných, dekoratívne závesy na steny s výnimkou textilných, slamky na pitie, pútače z dreva alebo plastických hmôt, pletené predmety zo slamy, drevené alebo plastové nádoby, drevené alebo plastové schránky, figuríny z dreva, vosku, sadry alebo z plastov.

21 - Poháriký papierové alebo z plastických hmôt, puzdrá, vrecká, sklenené poháre, škatuľka na pečivo (keksy), nádoby na pitie, puzdrá na mydlo, mydelničky, misky, karafy, fľaše, porcelánové ozdoby, dekorácie, poháre, hrnce, hrnčeky, papierové tanierne, porcelán, tanieriky, táčne, podnosy s výnimkou tanierikov z drahých kovov, poháriký s výnimkou pohárikov z drahých kovov, bonboniéry okrem bonboniér z drahých kovov, džbány, krčahy s výnimkou džbánov a krčahov z drahých kovov, figuríny z porcelánu, terakoty alebo skla.

24 - Samolepiaci textil nanášaný teplom; textilie; tkaniny; behúne na stôl; obrusy s výnimkou papierových; vlajky s výnimkou papierových; stolová a posteľná bielizeň; podložky pod poháre alebo tanierne (prestieranie); podložky na stôl s výnimkou papierových (anglické prestieranie); textilné obrúsky; obrúsky (textilné prestieranie).

25 - Maškarné kostýmy; šatky, závoje; športové oblečenie; tričká; pracovné plášte; čiapky; priliehavé čiapky; šilty na čiapky; šilty na pokrývky hlavy; čiapkové štítky; náprsenky; oblečenie; odevy; kombinézy (oblečenie); šatky, šály; tielka; vesty; športové bundy; bundy, saká, oblečenie z papiera; čelenky; pančuchy, pančuškové nohavice.

28 - Jarmočná manéž (trhovisko); plyšové hračky; balóniky (hračka), balóny na hranie; hračky; zvončeky na vianočné stromčeky; hracie automaty s výnimkou automatov uvádzaných do chodu vhodným mince; golfové vaky; spoločenské hry; bábky; bábiky; divadelné masky; karnevalové masky; ozdoby na vianočné stromčeky s výnimkou osvetlenia a cukrovíniak; zariadenia na elektronické hry s výnimkou hier využívajúcich televízne prijímače; autá (hračky); medvedíky (hračky).

32 - Nealkoholické nápoje, nealkoholické aperitívy; minerálne vody; sódová voda; ovocné šťavy; zeleninové šťavy; pivo.

35 - Obchodná činnosť v oblasti umenia; organizovanie výstav na reklamné účely; zásielkové reklamné služby; pomoc pri riadení obchodnej činnosti; poskytovanie obchodných alebo podnikateľských informácií, vylepovanie plagátov; rozširovanie reklamných oznamov; sprostredkovateľne práce; štatistické informácie; predvádzanie tovaru; rozširovanie reklamných materiálov zákazníkom, letáky, prospekty, tlačivá, vzorky; zasielanie reklamných materiálov zákazníkom; vydávanie a aktualizovanie reklamných materiálov; distribúcia vzoriek; obchodný alebo podnikateľský prieskum; prenájom reklamných materiálov; poradenstvo v obchodnej činnosti; uverejňovanie reklamných textov; vydávanie reklamných alebo náborových textov; reklama; rozhlasová reklama; obchodný alebo podnikateľský prieskum; vzťahy s verejnosťou, prieskum vzťahov medzi podnikmi, inštitúciami a spoločenským prostredím; televízna reklama; reklamné agentúry; poradenské služby v oblasti obchodného alebo podnikateľského riadenia; predvádzanie (služby modeliek) na reklamné účely a podporu predaja; prieskum trhu; hospodárske a ekonomické predpovede; obchodné alebo podnikateľské informácie; prieskum verejnej mienky; prenájom reklamných priestorov; prenájom reklamných plôch; podpora predaja (pre tretie osoby); spracovanie textov.

36 - Prenájom nehnuteľností; sprostredkovanie; sprostredkovateľská činnosť; realitné kancelárie; sprostredkovanie nehnuteľností; oceňovanie nehnuteľností; organizovanie dobročinných zbierok; organizovanie zbierok; finančné oceňovanie (poistenie, bankovníctvo, nehnuteľnosti); správa nehnuteľností; organizovanie lotérií.

38 - Televízne vysielanie; informačné kancelárie; tlačové kancelárie; prenájom prístrojov na prenos správ.

39 - Prenájom; sprostredkovanie prepravy, informácie o doprave; distribúcia tovaru na dobierku.

40 - Spracovanie kinematografických filmov; kníhviazačstvo, knižárstvo; zhromažďovanie materiálov pre tretie osoby; strihanie videopásov.

41 - Prevádzkovanie priestorov s hracími automatmi; organizácia a vedenie dielní na výučbu; organizovanie plesov; organizovanie súťaží krásy; rezervácia vstupeniek; zábavné parky; obveselenie; zábava, pobavenie; požíčovanie filmových premie-

tačiek a príslušenstva; filmové štúdiá; organizovanie vedomostných alebo zábavných súťaží; prenájom dekorácií; zverejňovanie textov okrem reklamných; vydávanie textov s výnimkou reklamných alebo náborových; vyučovanie, vzdelávanie; prenájom audionahrávok; požičiavanie filmov; filmová tvorba; služby agentúr sprostredkovávajúcich divadelných, koncertných a varietných umelcov; vydávanie kníh; prenájom televíznych prijímačov; výroba televíznych programov; orchestre (služby poskytované-); divadelné predstavenia; výroba divadelných alebo iných predstavení; televízna zábava; prenájom divadelných dekorácií; umelecké módné agentúry; výchovno-zábavné klubové služby; organizovanie a vedenie kolokvií; organizovanie a vedenie konferencií; organizovanie a vedenie kongresov; informácie o výchove a vzdelávaní; informácie o možnostiach rozptýlenia; informácie o možnostiach zábavy; organizovanie kultúrnych alebo vzdelávacích výstav; kluby zdravia (služby-); služby a zábava poskytované v prázdninových táboroch; organizovanie živých vystúpení; živé predstavenie; organizovanie športových súťaží; plánovanie a organizovanie večierok; služby nahrávacích štúdií; informácie o možnostiach rekreácie; prenájom videopások; organizovanie a vedenie seminárov; organizovanie a vedenie sympózií; výroba videofilmov.

42 - Poradenské služby v oblasti ochrany životného prostredia (nesúvisiace s riadením obchodu), zoznamovacie služby; odborné poradenstvo s výnimkou obchodného; usporadúvanie a prevádzkovanie výstav; hotelierske služby; tlač, tlačenie; meteorologické informácie; predpovede počasia; informácie o móde; pomoc pri výbere povolania; reštaurácie; reportérske služby; spravodajské služby; bufety; prekladateľské a tlmočnicke služby; barové služby; módný dizajn; prenájom prenosných stavieb.

(540) MARKÍZA

(732) MARKÍZA - SLOVAKIA, spol. s r.o., Bratislavská 1/a, 843 56 Bratislava - Záhorská Bystrica, SK;

(111) 181441

(151) 21.7.1998

(156) 25.4.2017

(180) 25.4.2027

(210) 1146-97

(220) 25.4.1997

(442) 8.4.1998

(450) 7.10.1998

7 (511) 1, 2, 3, 4, 5, 6, 7, 8, 9, 10, 11, 12, 14, 15, 16, 17, 18, 19, 20, 21, 22, 23, 24, 25, 26, 27, 28, 29, 30, 31, 32, 33, 34, 35, 39

(511) 1 - Chemikálie pre lesníctvo, okrem fungicídov, herbicídov, insekticídov a prípravkov na ničenie parazitov; lepidlá na priemyselné účely; prídavné kvapaliny na použitie s abrazívami; plagátové lepidlá; chemické látky na konzervovanie potravín; živočíšne bielkoviny ako surovina; priemyselné chemikálie; chemické prípravky na vedecké účely; štiepateľné chemické prvky; destilovaná voda; poľnohospodárske hnojivá; fotografický papier; fotometrický papier; plastické hmoty ako suroviny; chladiace zmesi; umelé živice v surovom sta-

ve; triesloviny; neexponované filmy so svetlolivou vrstvou; neexponované kinofilmy opatrené citlivou vrstvou.

2 - Farby; moridlá; strieborné fólie; farbivá; rie-didlá na farby; prírodné živice; nátery; kovové fólie pre maliarov, dekorátorov, polygrafov a umelcov; sklársky tmel; laky.

3 - Mydlá; avivážne prípravky; rúže; tampóny; ústne vody, nie na lekárske účely; vlasové vody; farbivá alebo tónovače na vlasy; leštiace vosky; kolínske vody; kozmetické taštičky; kozmetické prípravky; čistiacie prípravky; prípravky na čistenie zubov; odfarbovače; odlakovače; éterické esenciálne oleje; líčidlá; bieliace prípravky na čistenie bielizne a šatstva; toaletné prípravky; šampóny; voňavky; holiace prípravky; kozmetické farby; kozmetické opaľovacie prípravky; dezodoranty na osobnú potrebu; prípravky proti poteniu.

4 - Alkohol ako palivo; drevené uhlie; drevené brikety; uhlie; palivá; vosk na priemyselné účely; koks; priemyselné tuky; loj; benzín; zvlhčujúci olej; nafta; motorové palivá ako pohonné látky; priemyselné oleje.

5 - Zubné amalgámy; anestetiká; leukoplast; pesticídy; antiseptické prípravky; hygienické vložky; ovínadlá; insekticídy; cukrovinky s liečivými prísadami; farmaceutické prípravky; chirurgické plachty; zubné cemy; chemické antikoncepčné prípravky; vata na lekárske účely; zubné tmely; dentifikačné prípravky; čistiacie prípravky; analgetiká; minerálne soli; termálne vody; sušené mlieko pre dojčatá; antipyretiká; infúzie; liečivé čaje; fungicídy; liečivé byliny; mliečne fermenty na farmaceutické účely; hygienické nohavičky; tinktúry na lekárske účely; pastilky na farmaceutické účely; masti na farmaceutické účely; dámske vložky; bylinkové čaje; lekárnice; jedy; čapiky; zverolekárske prípravky; lepiace náplasti na lekárske účely; diétne potraviny upravené na lekárske účely; potrava pre dojčatá; liečivé kúpeľové soli; liečivá na ľudskú spotrebu; liečivá na zverolekárske účely; liečivé nápoje; fermenty na farmaceutické účely; dietetické látky upravené na lekárske účely; enzýmy na lekárske účely.

6 - Kovové stožiare; káble na visutú lanovku; kovové koncové svorky; pokladničky; kovové konzervy; kovové dvere; kovové poštové schránky; skoby na lezenie; kovové pomníky; kovové konštrukcie na umelé klziská; kovové stanové kolíky; kovové veže na skoky do vody; kovové nádrže; kovové zámky na vozidlá; zvončeky; alobal; oceľobetónové materiály na budovy; kovové zámočnicke stoly; kovové konštrukcie na bazény; kovové kabíny na prezliekanie; kovové materiály na pozemné lanové dráhy; kovové konštrukcie; kovové stĺpy elektrického vedenia; figuríny z obyčajných kovov; kovové pamätne tabule; kovové kufre, truhlice; kovové identifikačné štítky; kovové poznávacie štítky; kovové inzertné stĺpy; kovové baliace fólie; kovové telefónne búdky.

7 - Filtre na čistenie a chladenie vzduchu do motorov; výťahy; bicyklové dynamá; drevoobrábacie stroje; sádzacie stroje; odstredivky; lisy; kompresory; rezacie stroje; zdvihadlá, elevátory; tlačiar-ske stroje; kosačky na trávniky; polygrafické lisy; umývačky riadu; práčky; obrábacie stroje; baranidlá; čistiacie stroje; baliace stroje; elektrické ručné vrtačky; cestné stroje; leštiace stroje; ple-

tiarske stroje; letecké motory; motory do člnov; drviče odpadu; šijacie stroje; žeriavy; hydraulické motory; vulkanizačné prístroje.

8 - Brúsne nástroje; príbor; nožnice; razidlá; ručné nástroje a náradie na motorický pohon; pedikúrové súpravy; rozprašovače na insekticídy; elektrické holiace strojčeky; britvy; holiace strojčeky; brúsky; ručné nástroje na rezanie, sekanie, krájanie.

9 - Solárne články; ochranné obleky proti úrazom, radiácii a ohňu; elektrické akumulátory do vozidiel; výstražné píšťalky; gramofónové platne; hasiace prístroje; antény; výťahové zariadenia; hracie skrinky uvádzané do chodu vhođením mince; váhy; automaty na lístky; kamery; nosiče na zvukové nahrávky; dýchacie masky s výnimkou masiek na umelé dýchanie; okuliarové obrúčky; fotokomory; metre; kreslené filmy; detektory; fotoaparáty; diapozitívy; gramofóny; kompas; meracie prístroje; elektrické káble; puzdrá na okuliare; skúšobné prístroje s výnimkou prístrojov na lekárske účely; expozimetre; bóje; ochranné rukavice; záchranné zariadenia; diaprojektory; reklamné svetelné tabule; okuliare; ochranné masky; pravítka; zrkadlá; optické prístroje a nástroje; počítače; svetelné alebo mechanické signalizačné panely; bleskozvody; parkovacie bránky uvádzané do chodu vhođením mince; parkovacie hodiny; samoregulačné palivové čerpadlá; autorádiá; telefónne prístroje; svetelné alebo mechanické návěsti; diaľkové ovládače; ďalekohľady; elektrónky; videokazety; svetelné alebo mechanické dopravné značky; kontrolné pokladnice; magnetické disky; hracie zariadenia fungujúce po pripojení na televízne prijímače; plávacie kolesá; plávacie vesty; exponované kinofilmy; kontaktné šošovky; izolovaný medený drôt; optické vlákna; počítačový softvér; faxy; monitory; optické disky; tlačiarne k počítačom; bezpečnostné pásy s výnimkou pásov na sedadlá a na športové zariadenia.

10 - Pokrývky na posteľ; podporné bandáže; nosidlá pre chorých; ortopedická obuv; masážne prístroje; lekárske prístroje a nástroje; nafukovacie matrace na lekárske účely.

11 - Klimatizačné filtre; klimatizačné zariadenia; teplovzdušné zariadenia; príslušenstvo na teplovzdušný kúpeľ; zapaľovače; elektrické lampy; elektrické tlakové hrnce; automobilové reflektory; vane; pece na rozličné účely; ražne; ventilátory; sušiče na vlasy; sporáky; bicyklové svetlá; sprchy; fontány; osvetľovacie prístroje a zariadenia; kachle; lampáše; chladničky; hriankovače; grily; svietidlá; umývadlá; svetelné rúry; baterky; tienidlá na lampy; automobilové reflektory; kozuby; inhalačné prístroje s výnimkou na lekárske účely; ohrievadlá.

12 - Vidlicové stohovacie alebo nakladacie vozíky; zavesené dopravníky; lietadlá; vzdušné balóny; autobusy; autokary; člny; kamióny; nákladné vozidlá; batožinové nosiče na vozidlá; riaditeľné balóny; bicykle; kabíny lanovej dráhy; automobilové obývacie privesy; golfové vozíky; traktory; vagóny; dreziny; padáky; kozmické dopravné prostriedky; spacie vozne; lokomotívy; motocykle; lode; pneumatiky; pontóny; nosiče na lyže na autá; detské kočíky; lyžiarske vleky; športové autá; sedačkové výťahy; sane ako dopravný prost-

riedok; električky; zariadenia a náradie na prenášanie káblov; lanovky; autá; jachty; automobilové pneumatiky; jedálenské vozne; autopotáhy; sanitky.

14 - Náramkové hodinky; imitácie zlata; mince, peniaze; klenoty; medaily; hodinky; strieborný alebo zlatý riad s výnimkou príborov; ozdoby; šperky; drahé kamene; príbor z drahých kovov; štras; čaše z drahých kovov; zliatiny drahých kovov, umelecké diela z drahých kovov; tanieri z drahých kovov; šperkovnice z drahých kovov; škatule, schránky, obaly z drahých kovov; podnosy z drahých kovov; popolníky z drahých kovov; puzdrá na cigarety z drahých kovov; tabatierky na cigarety z drahých kovov.

15 - Hudobné nástroje; puzdrá na hudobné nástroje.

16 - Adresné štítky; plagáty; albumy; obrazy; spisové obaly; ceruzky; noviny; atlasy; skicáre; pečiatky; zošity; karty; hracie karty; katalógy; obaly na doklady; toaletný papier; knihy; ovládacie žetóny; verzatilky; grafiky; obálky; kopírovacie zariadenia; baliaci papier; peračníky; papierové nálepky; gummy na gumovanie; fotografie; pečate; zoznamy; filtračný papier; kancelárske potreby s výnimkou nábytku; zemské glóbusy; vytlačené cestovné poriadky, tlačoviny; publikácie; listový papier; modelovacie materiály; vreckovky a obrusy papierové; záložky do kníh; papierenský tovar; pastelky; plastové fólie na balenie; stojany na fotografie; rozmnožovacie zariadenia a stroje; perá; časopisy; vrecia z papiera alebo plastických materiálov; školské potreby; blahoprajné karty; poštové známky; ročenky; kalendáre; akváriá; oznámenia ako papiernický tovar; papierové vľajky; fólie z regenerovanej celulózy na balenie; papierové obrúsky; písacie potreby; viskóзовé fólie na obalovanie; gummy a lepidlá na kancelárske účely alebo pre domácnosť; nálepky, lepiace štítky.

17 - Tesniace materiály; guma ako surovina alebo polotovar; syntetický kaučuk; fólie z regenerovanej celulózy s výnimkou baliacich fólií; plastové fólie, nie ako obalovací materiál; syntetické živice ako polotovar; gumové baliace tašky; viskóзовé fólie s výnimkou fólií na balenie; azbest; plastické hmoty ako polotovary; izolačné materiály; plastové vlákna s výnimkou vlákien na textilné účely.

18 - Horolezecké palice; holina; palice na podporu pri chôdzi; puzdrá na navštívenky; podšívky; výstelky a koža na obuv; kozinka; cestovné kufre; popruhy, opraty; kožené remienky; kožené strmene; batohy; kožušiny; peňaženky; diplomatické kufriky; vaky pre horolezcov; vaky pre turistov; kabelky; aktovky; kožené cestovné tašky; kľúčenky.

19 - Drevené obloženie; drevené dlážky; telefónne búdky s výnimkou kovových; stavebné sklo; osvetľovacia dlažba; mramor; verandy ako nekovové konštrukcie; mozaiky; umelé klziská ako konštrukcie s výnimkou kovových; dlážky s výnimkou kovových; nekovové obklady, vonkajšie plášte ako stavebné krytiny; nekovové míňniky s výnimkou svetelných a mechanických; tabuľové sklo pre stavebníctvo; bazény; zariadenia na bicykle s výnimkou kovových na parkovanie bicyklov; dlažba s výnimkou kovovej; prenosné kabíny na prezliekanie s výnimkou kovových;

nekovové stĺpy; dverové rámy s výnimkou kovových; dlaždice s výnimkou kovových; nekovové stavebné panely; figuríny z kameňa, betónu alebo mramoru; murované poštové schránky.

20 - Zobrazovacie tabule; kancelársky nábytok; nábytok; nakladacie palety s výnimkou kovových; vystavovacie stojany; voskové figurky; pulty; pútače z dreva alebo plastických hmôt; baliace nádoby z plastov; štátne poznávacie značky s výnimkou kovových; dopravné palety s výnimkou kovových; identifikačné štítky; sochy z dreva, vosku, sadry alebo plastov; zrkadlá; rámy; průtený tovar, košíkársky tovar; nádoby, nie kovové; drevené alebo plastové debny; kazety na šperky s výnimkou kaziet z drahých kovov.

21 - Termosky na jedlo; súpravy kuchynského riadu; nádoby na pitie; fľaše; termosky; keramika na použitie v domácnosti; porcelánové ozdoby; dekorácie; výrobky z krištáľového skla; toaletné kufriky; hrnčiarsky tovar; kvetináče; čutory, cestovné fľaše; grily; porcelán; nádoby na použitie v domácnosti alebo v kuchyni s výnimkou nádob z drahých kovov, toaletné pomôcky; maľované výrobky zo skla; čaše s výnimkou čiaš z drahých kovov; tanieri s výnimkou tanierov z drahých kovov; bonboniéry ako kazety na cukrovinky s výnimkou kaziet z drahých kovov, porcelánové držadlá; zubné kefky; džbány s výnimkou džbánov z drahých kovov; kuchynské nádoby s výnimkou nádob z drahých kovov; kuchynské náradie s výnimkou náradia z drahých kovov; figuríny z porcelánu, terakoty alebo skla; flakóny z drahých kovov; kremenné sklo ako polotovar s výnimkou skla pre stavebníctvo.

22 - Celtovina; perie ako vypchávkový materiál; surový hodváb; rybárske siete; konopné povrazy; laná s výnimkou kovových; povrazové rebriky; plachty; motízy; siete; perie do lôžkovín; slama ako čalúnický materiál, textilné baliace tašky; markízy; ovčia vlna; textilné vlákna; slamené obalové materiály na fľaše; popruhy s výnimkou kovových na manipulovanie s nákladom; sklenené vlákna na použitie v textilnom priemysle.

23 - Priadze; plátacie nite a priadze; umelé vlákna na použitie v textilnom priemysle.

24 - Látky s imitáciou kože; čalúnické látky; kúpeľňové textilie s výnimkou oblečenia; vlnajky; textilie; konopné plátno; látka na vložky do topánok; bavlnené textilie; posteľné pokrývky; obrusy s výnimkou papierových; cestovné prikrývky; plachty; vlnajky s výnimkou papierových; prikrývky; vyšívacie plátna s predkresleným vzorom; flanel; barchet; držiaky na záclony a závesy z textilných materiálov; poťahy na nábytok; hodvábné tkaniny na tlačové vzory; ľanové tkaniny; posteľná bielizeň; posteľná a stolová bielizeň, textilné utierky, textilné obrúsky a vreckovky; dverové závesy; závesy textilné alebo plastové; textilné utierky na tvár; pleteniny; záclonky; lôžkoviny.

25 - Obuv; čiapky; bielizeň; oblečenie; rukavice; detské plienky textilné; pulóvre; plavky; športová obuv.

26 - Ihly; galantéria; značky na bielizeň; ozdoby do vlasov; umelé kvety; umelé ovocie; galantérny tovar s výnimkou priadzi; navliekacie ihly; štartovacie čísla; ozdobné brošne.

27 - Umelé trávniky; gymnastické žinenky; rohožky; tapety; koberce; linoleum.

28 - Hracie guľôčky; umelé vianočné stromčeky; náradie na lukostreľbu; lopty na hranie; stojanové bicykle na cvičenie; hračky; boby; petardy; zariadenie na bowling; golfové palice; rybárske prúty; terče; stavebnice; stroje na fyzické cvičenie; posilňovacie stroje; ozdoby alebo darčeky rozdávané hosťom na večierkoch; hokejky; cvičebné náradie; hracie automaty s výnimkou automatov uvádzaných do chodu vhođením mince; šachové hry; hračkárske pištole; podberáky na rybárske siete; siete ako športové potreby; tenisové siete; činky; háčiky na ryby; spoločenské hry; rakety; bábiky; modely automobilov; plutvy na plávanie; průtené koše na chytanie rýb; bazény ako objekty na hru a šport; kolieskové korčule; korčule; kolky; obaly na lyže; detonačné kapsle ako hračky; ozdoby na vianočné stromčeky s výnimkou osvetľovacích telies; biliardové stoly; surfvacie lyže; malé plachetnice; zariadenia na elektronické hry s výnimkou hier využívajúcich televízne prijímače; gymnastické zariadenia; šermiarske zbrane; postroje pre horolezcov; autá ako hračky; šmykľavky; vodné lyže.

29 - Jedlé tuky; maslo; kakaové maslo; kaviár; konzervované ovocie; údeniny; zemiakové hranolčeky; džemy; mrazené ovocie; polievky; hrozienka; konzervovaná zelenina; varená zelenina; sušená zelenina; oleje; syry; kandizované ovocie; mlieko; ovocná dreň; mäso; ryby s výnimkou živých; divina; šunka; mliečne výrobky; oriešky spracované; pečehová paštéta; nakladaná zelenina; klobásy, salámy, párky; proteín na ľudskú spotrebu; ovocné šaláty; hydina, nie živá; sušené ovocie; krevety, nie živé; tofu.

30 - Cestá; aníz; cukrovinky na zdobenie vianočných stromčekov; aromatické prípravky do potravín; pralinky; mliečna ovsená kaša; obľátky; kakao; káva; kávové náhradky na báze rastlín; zákusky, koláče; výrobky z obilnín; žuvačky; čaj; čokoláda; marcipán; cukríky; kukuričné vločky; pukance; zmrzlina; palacinky; príchuť do potravín s výnimkou esencií a éterických olejov; kuchynská soľ; jedlé ozdoby na torty; korenie; potravínárska múka; múčne potraviny; kekсы; cestá na koláče; glukóza na ľudskú spotrebu; ocot; kečup; mliečne kakaové nápoje; mliečne čokoládové nápoje; melasa; mentol pre cukrárstvo; med; muškátové orechy; niťovky; koláče s plnkou; sendviče; jemné pečivo; sušienky; pečivo; pizza; zemiaková múčka na ľudskú spotrebu; puding; ravioly; ryža; šťavy s výnimkou dressingov; krupica; špagety; torty; zmrzlinové prášky; mandľové cukrovinky; ovsené vločky; ovsená múka; kakaové nápoje; čokoládové nápoje; obilninové vločky ako lupienky; príchuť; materská kašička na ľudskú spotrebu, nie na lekárske účely; majonéza.

31 - Živé zvieratá; stromy; vianočné stromčeky; cukrová trstina; citróny; čerstvá zelenina; prírodné kvety; sušené kvety na ozdobu; čerstvé ovocie; prírodné trávniky; rastlinné semená; čerstvé záhradné bylinky; rastliny; arašidy.

32 - Pivo; ovocné šťavy; minerálne vody; mušty; zeleninové šťavy; nealkoholické nápoje.

33 - Víno; medovina; alkoholické nápoje s výnimkou piva.

34 - Zápalky; tabak; zapaľovače; fajky; žuvací tabak; cigary; kazety na cigary s výnimkou kaziet

z drahých kovov; kazety na cigarety s výnimkou kaziet z drahých kovov; cigarety; fajčiarske súpravy; zápalkové škatuľky s výnimkou škatuliek z drahých kovov; popolníky s výnimkou popolníkov z drahých kovov.

35 - Obchodné alebo podnikateľské informácie; lepenie plagátov; komerčné informačné kancelárie; kopírovanie; štatistické informácie; obchodný manažment a podnikové poradenstvo; personálne poradenstvo; rozširovanie reklamných materiálov zákazníkom; vydávanie a aktualizovanie reklamných materiálov; marketingové štúdie; služby, poradenstvo v obchodnej činnosti; uverejňovanie reklamných textov; reklama; rozhlasová reklama; televízna reklama; aranžovanie výkladov; reklamné agentúry; predvádzanie na reklamné účely a podporu predaja; prieskum trhu; organizovanie komerčných alebo reklamných výstav; prieskum verejnej mienky; prenájom reklamných priestorov.

39 - Automobilová doprava; autobusová doprava; organizovanie exkurzií; osobná doprava; taxislužba; prepravné služby; informácie o doprave; rezervácia dopravy.

(540)



(591) modrá, zelená, čierna, červená, žltá, biela

(732) ROKO, a. s., Majakovského 9, 811 04 Bratislava, SK;

(740) Brichtová Tatiana, JUDr., Bratislava, SK;

(111) 181442

(151) 21.7.1998

(156) 25.4.2017

(180) 25.4.2027

(210) 1145-97

(220) 25.4.1997

(442) 8.4.1998

(450) 7.10.1998

7 (511) 1, 2, 3, 4, 5, 6, 7, 8, 9, 10, 11, 12, 14, 15, 16, 17, 18, 19, 20, 21, 22, 23, 24, 25, 26, 27, 28, 29, 30, 31, 32, 33, 34, 35, 39

(511) 1 - Chemikálie pre lesníctvo, okrem fungicídov, herbicídov, insekticídov a prípravkov na ničenie parazitov; lepidlá na priemyselné účely; prídavné kvapaliny na použitie s abrazívami; plagátové lepidlá; chemické látky na konzervovanie potravín; živočíšne bielkoviny ako surovina; priemyselné chemikálie; chemické prípravky na vedecké účely; štiepateľné chemické prvky; destilovaná voda; poľnohospodárske hnojivá; fotografický papier; fotometrický papier; plastické hmoty ako suroviny; chladiace zmesi; umelé živice v surovom stave;

triesloviny; neexponované filmy so svetlomitlivou vrstvou; neexponované kinofilmy opatrené citlivou vrstvou.

2 - Farby; moridlá; strieborné fólie; farbivá; rie-didlá na farby; prírodné živice; nátery; kovové fólie pre maliarov, dekoratérov, polygrafov a umelcov; sklársky tmel; laky.

3 - Mydlá; avivážne prípravky; rúže; tampóny; ústne vody, nie na lekárske účely; vlasové vody; farbivá alebo tónovače na vlasy; leštiace vosky; kolínske vody; kozmetické taštičky; kozmetické prípravky; čistiace prípravky; prípravky na čistenie zubov; odfarbovače; odlakovače; éterické esenciálne oleje; líčidlá; bieliace prípravky na čistenie bielizne a šatstva; toaletné prípravky; šampóny; voňavky; holiace prípravky; kozmetické farby; kozmetické opaľovacie prípravky; dezodoranty na osobnú potrebu; prípravky proti poteniu.

4 - Alkohol ako palivo; drevené uhlie; drevené bri-kety; uhlie; palivá; vosk na priemyselné účely; koks; priemyselné tuky; loj; benzín; zvlhčujúci olej; nafta; motorové palivá ako pohonné látky; priemyselné oleje.

5 - Zubné amalgámy; anestetiká; leukoplast; pes-ticidy; antiseptické prípravky; hygienické vložky; ovínadlá; insekticidy; cukrovinky s liečivými prí-sadami; farmaceutické prípravky; chirurgické plachty; zubné cemy; chemické antikoncepčné prí-pravky; vata na lekárske účely; zubné tmely; den-tifikačné prípravky; čistiace prípravky; analgeti-ká; minerálne soli; termálne vody; sušené mlieko pre dojčatá; antipyretiká; infúzie; liečivé čaje; fun-gicidy; liečivé byliny; mliečne fermenty na far-maceutické účely; hygienické nohavičky; tinktúry na lekárske účely; pastilky na farmaceutické úče-ly; masti na farmaceutické účely; dámske vložky; bylinkové čaje; lekárničky; jedy; čapíky; zvero-lekárske prípravky; lepiace náplasti na lekárske účely; diétne potraviny upravené na lekárske úče-ly; potrava pre dojčatá; liečivé kúpeľové soli; lie-čivá na ľudskú spotrebu; liečivá na zverolekárske účely; liečivé nápoje; fermenty na farmaceutické účely; dietetické látky upravené na lekárske úče-ly; enzýmy na lekárske účely.

6 - Kovové stožiare; káble na visutú lanovku; kovové koncové svorky; pokladničky; kovové konzervy; kovové dvere; kovové poštové schránky; skoby na lezenie; kovové pomníky; kovové konštrukcie na umelé klziská; kovové stanové kolíky; kovové veže na skoky do vody; kovové nádrže; kovové zámky na vozidlá; zvončeky; alobal; oceľobetónové materiály na budovy; kovové zámočnícke stoly; kovové konštrukcie na bazény; kovové kabíny na prezliekanie; kovové materiály na pozemné lanové dráhy; kovové konštrukcie; kovové stĺpy elektrického vedenia; figuríny z obyčajných kovov; kovové pamätné tabule; kovové kufre, truhlice; kovové identifikačné štítky; ko-vové poznávacie štítky; kovové inzertné stĺpy; kovové baliace fólie; kovové telefónne budy.

7 - Filtre na čistenie a chladenie vzduchu do mo-torov; výťahy; bicyklové dynamá; drevoobrábacie stroje; sádzacie stroje; odstredivky; lisy; kompre-sory; rezacie stroje; zdvihadlá, elevátory; tlačiar-ske stroje; kosačky na trávniky; polygrafické li-sy; umývačky riadu; práčky; obrábacie stroje; ba-ranidlá; čistiace stroje; baliace stroje; elektrické ručné vrtačky; cestné stroje; leštiace stroje; pletiar-

ske stroje; letecké motory; motory do člnov; drviče odpadu; šijacie stroje; žeriavy; hydraulické motory; vulkanizačné prístroje.

8 - Brúsne nástroje; príbor; nožnice; razidlá; ručné nástroje a náradie na motorický pohon; pedikúrové súpravy; rozprašovače na insekticídy; elektrické holiace strojčeky; britvy; holiace strojčeky; brúsky; ručné nástroje na rezanie, sekanie, krájanie.

9 - Solárne články; ochranné obleky proti úrazom, radiácii a ohňu; elektrické akumulátory do vozidiel; výstražné píšťalky; gramofónové platne; hasiace prístroje; antény; výťahové zariadenia; hracie skrinky uvádzané do chodu vhođením mince; váhy; automaty na lístky; kamery; nosiče na zvukové nahrávky; dýchacie masky s výnimkou masiek na umelé dýchanie; okuliarové obrúčky; fotokomory; metre; kreslené filmy; detektory; fotoaparáty; diapozitívy; gramofóny; kompas; meracie prístroje; elektrické káble; puzdrá na okuliare; skúšobné prístroje s výnimkou prístrojov na lekárske účely; expozimetre; bóje; ochranné rukavice; záchranné zariadenia; diaprojektor; reklamné svetelné tabule; okuliare; ochranné masky; pravítka; zrkadlá; optické prístroje a nástroje; počítáče; svetelné alebo mechanické signalizačné panely; bleskozvody; parkovacie bránky uvádzané do chodu vhođením mince; parkovacie hodiny; samoregulačné palivové čerpadlá; autorádiá; telefónne prístroje; svetelné alebo mechanické návěsti; diaľkové ovládače; ďalekohľady; elektrónky; videokazety; svetelné alebo mechanické dopravné značky; kontrolné pokladnice; magnetické disky; hracie zariadenia fungujúce po pr ipojení na televízne prijímače; plávajúce kolesá; plávajúce vesty; exponované kinofilmy; kontaktné šošovky; izolovaný medený drôt; optické vlákna; počítačový softvér; faxy; monitory; optické disky; tlačiarne k počítačom; bezpečnostné pásy s výnimkou pásov na sedadlá a na športové zariadenia.

10 - Pokrývky na posteľ; podporné bandáže; nosidlá pre chorých; ortopedická obuv; masážne prístroje; lekárske prístroje a nástroje; nafukovacie matrace na lekárske účely.

11 - Klimatizačné filtre; klimatizačné zariadenia; teplovzdušné zariadenia; príslušenstvo na teplovzdušný kúpeľ; zapaľovače; elektrické lampy; elektrické tlakové hrnce; automobilové reflektory; vane; pece na rozličné účely; ražne; ventilátory; sušiče na vlasy; sporáky; bicyklové svetlá; sprchy, fontány; osvetľovacie prístroje a zariadenia; kachle; lampáše; chladničky; hriankovače; grily; svietidlá; umývadlá; svetelné rúry; baterky; tienidlá na lampy; automobilové reflektory; kozuby; inhalačné prístroje s výnimkou na lekárske účely; ohrievadlá.

12 - Vidlicové stohovacie alebo nakladacie vozíky; zavesené dopravníky; lietadlá; vzdušné balóny; autobusy; autokary; člny; kamióny; nákladné vozidlá; batožinové nosiče na vozidlá; riaditeľné balóny; bicykle; kabíny lanovej dráhy; automobilové obývacie prívesy; golfové vozíky; traktory; vagony; dreziny; padáky; kozmické dopravné prostriedky; spacie vozne; lokomotívy; motocykle; lode; pneumatiky; pontóny; nosiče na lyže na autá; detské kočíky; lyžiarske vleky; športové autá; sedačkové výťahy; sane ako dopravný prostriedok; elektrické zariadenia a náradie na prenášanie

káblov; lanovky; autá; jachty; automobilové pneumatiky; jedálenské vozne; autopopaľhy; sanitky.

14 - Náramkové hodinky; imitácie zlata; mince, peniaze; klenoty; medaily; hodinky; strieborný alebo zlatý riad s výnimkou príborov; ozdoby; šperky; drahé kamene; príbor z drahých kovov; štras; čaše z drahých kovov; zliatiny drahých kovov; umelecké diela z drahých kovov; tanieri z drahých kovov; šperkovníce z drahých kovov; škatule, schránky, obaly z drahých kovov; podnosy z drahých kovov; popolníky z drahých kovov; puzdrá na cigarety z drahých kovov; tabatierky na cigarety z drahých kovov.

15 - Hudobné nástroje; puzdrá na hudobné nástroje.

16 - Adresné štítky; plagáty; albumy; obrazy; spisové obaly; ceruzky; noviny; atlasy; skicáre; pečiatky; zošity; karty; hracie karty; katalógy; obaly na doklady; toaletný papier; knihy; ovládacie žetóny; verzaťilky; grafiky; obálky; kopírovacie zariadenia; baliaci papier; peračníky; papierové nálepky; gummy na gumovanie; fotografie; pečate; zoznamy; filtračný papier; kancelárske potreby s výnimkou nábytku; zemské glóbusy; vytlačené cestovné poriadky, tlačoviny; publikácie; listový papier; modelovacie materiály; vreckovky a obrusy papierové; záložky do kníh; papierenský tovar; pastelky; plastové fólie na balenie; stojany na fotografie; rozmnožovacie zariadenia a stroje; perá; časopisy; vrecia z papiera alebo plastických materiálov; školské potreby; blahoprajné karty; poštové známky; ročenky; kalendáre; akvária; oznámenia ako papiernický tovar; papierové vlajky; fólie z regenerovanej celulózy na balenie; papierové obrúsky; písacie potreby; viskózoové fólie na obaľovanie; gummy a lepidlá na kancelárske účely alebo pre domácnosť; nálepky, lepiace štítky.

17 - Tesniace materiály; guma ako surovina alebo polotovary; syntetický kaučuk; fólie z regenerovanej celulózy s výnimkou baliacich fólií; plastové fólie, nie ako obaľovací materiál; syntetické živice ako polotovary; gumové baliace tašky; viskózoové fólie s výnimkou fólií na balenie; azbest; plastické hmoty ako polotovary; izolačné materiály; plastové vlákna s výnimkou vlákien na textilné účely.

18 - Horolezecké palice; holina; palice na podporu pri chôdzi; puzdrá na navštívenky; podšívky, výstelky a koža na obuv; kozinka; cestovné kufre; popruhy, opraty; kožené remienky; kožené strmeny; batohy; kožušiny; peňaženky; diplomatické kufriky; vaky pre horolezcov; vaky pre turistov; kabelky; aktovky; kožené cestovné tašky; kľúčenky.

19 - Drevené obloženie; drevené dlážky; telefónne búdky s výnimkou kovových; stavebné sklo; osvetľovacia dlažba; mramor; verandy ako nekovové konštrukcie; mozaiky; umelé klziská ako konštrukcie s výnimkou kovových; dlážky s výnimkou kovových; nekovové obklady, vonkajšie plášte ako stavebné krytiny; nekovové mílniky s výnimkou svetelných a mechanických; tabuľové sklo pre stavebníctvo; bazény; zariadenia na bicykle s výnimkou kovových na parkovanie bicyklov; dlažba s výnimkou kovovej; prenosné kabíny na prezliekanie s výnimkou kovových; nekovové stĺpy; dverové rámy s výnimkou kovových; dlaždice s výnimkou kovových; nekovové stavebné panely; figuríny z kameňa, betónu alebo mramoru; murované poštové schránky.

20 - Zobrazovacie tabule; kancelársky nábytok; nábytok; nakladacie palety s výnimkou kovových; vystavovacie stojany; voskové figúrky; pulty; pútače z dreva alebo plastických hmôt; baliace nádoby z plastov; štátne poznávacie značky s výnimkou kovových; dopravné palety s výnimkou kovových; identifikačné štítky; sochy z dreva, vosku, sadry alebo plastov; zrkadlá; rámy; průtený tovar, košíkarský tovar; nádoby, nie kovové; drevené alebo plastové debny; kazety na šperky s výnimkou kaziet z drahých kovov.

21 - Termosky na jedlo; súpravy kuchynského riadu; nádoby na pitie; fľaše; termosky; keramika na použitie v domácnosti; porcelánové ozdoby; dekorácie; výrobky z krištáľového skla; toaletné kufriky; hrnčiarsky tovar; kvetináče; čutory, cestovné fľaše; grily; porcelán; nádoby na použitie v domácnosti alebo v kuchyni s výnimkou nádob z drahých kovov, toaletné pomôcky; maľované výrobky zo skla; čaše s výnimkou čiaš z drahých kovov; tanierne s výnimkou tanierov z drahých kovov; bonboniéry ako kazety na cukrovinky s výnimkou kaziet z drahých kovov, porcelánové držadlá; zubné kefky; džbány s výnimkou džbánov z drahých kovov; kuchynské nádoby s výnimkou nádob z drahých kovov; kuchynské náradie s výnimkou náradia z drahých kovov; figuríny z porcelánu, terakoty alebo skla; flakóny z drahých kovov; kremenné sklo ako polotovar s výnimkou skla pre stavebníctvo.

22 - Celtovina; perie ako vypchávkový materiál; surový hodváb; rybárske siete; konopné povrazy; laná s výnimkou kovových; povrazové rebríky; plachty; motízy; siete; perie do lôžkovín; slama ako čalúnický materiál, textilné baliace tašky; markízy; ovčia vlna; textilné vlákna; slamené obalové materiály na fľaše; popruhy s výnimkou kovových na manipulovanie s nákladom; sklenené vlákna na použitie v textilnom priemysle.

23 - Priadze; plátacie nite a priadze; umelé vlákna na použitie v textilnom priemysle.

24 - Látky s imitáciou kože; čalúnické látky; kúpeľňové textilie s výnimkou oblečenia; vlajky; textilie; konopné plátno; látka na vložky do topánok; bavlnené textilie; posteľné pokrývky; obrusy s výnimkou papierových; cestovné prikrývky; plachty; vlajky s výnimkou papierových; prikrývky; vyšívacie plátna s predkresleným vzorom; flanel; barchet; držiaky na záclony a závesy z textilných materiálov; poťahy na nábytok; hodvábné tkaniny na tlačové vzory; ľanové tkaniny; posteľná bielizeň; posteľná a stolová bielizeň, textilné utierky, textilné obrúsky a vreckovky; dverové závesy; závesy textilné alebo plastové; textilné utierky na tvár; pleteniny; záclonky; lôžkoviny.

25 - Obuv; čiapky; bielizeň; oblečenie; rukavice; detské plienky textilné; pulóvre; plavky; športová obuv.

26 - Ihly; galantéria; značky na bielizeň; ozdoby do vlasov; umelé kvety; umelé ovocie; galantérny tovar s výnimkou priadzí; navliekacie ihly; štartovacie čísla; ozdobné brošne.

27 - Umelé trávniky; gymnastické žinenky; rohožky; tapety; koberce; linoleum.

28 - Hracie guľôčky; umelé vianočné stromčeky; náradie na lukostreľbu; lopty na hranie; stojanové bicykle na cvičenie; hračky; boby; petardy; zariadenie na bowling; golfové palice; rybárske

prúty; terče; stavebnice; stroje na fyzické cvičenie; posilňovacie stroje; ozdoby alebo darčeky rozdávané hosťom na večierkoch; hokeyjky; cvičebné náradie; hracie automaty s výnimkou automatov uvádzaných do chodu vhođením mince; šachové hry; hračkárske pištole; podberáky na rybárske siete; siete ako športové potreby; tenisové siete; činky; háčiky na ryby; spoločenské hry; rakety; bábiky; modely automobilov; plutvy na plávanie; průtené koše na chytenie rýb; bazény ako objekty na hru a šport; kolieskové korčule; korčule; kolky; obaly na lyže; detonačné kapsle ako hračky; ozdoby na vianočné stromčeky s výnimkou osvetľovacích telies; biliardové stoly; surfvacie lyže; malé plachetnice; zariadenia na elektronické hry s výnimkou hier využívajúcich televízne prijímače; gymnastické zariadenia; šermiarske zbrane; postroje pre horolezcov; autá ako hračky; šmykľavky; vodné lyže.

29 - Jedlé tuky; maslo; kakaové maslo; kaviár; konzervované ovocie; údeniny; zemiakové hranolčeky; džemy; mrazené ovocie; polievky; hrozienka; konzervovaná zelenina; varená zelenina; sušená zelenina; oleje; syry; kandizované ovocie; mlieko; ovocná dreň; mäso; ryby s výnimkou živých; divina; šunka; mliečne výrobky; oriešky spracované; pečehová paštéta; nakladaná zelenina; klozáky, salámy, párky; proteín na ľudskú spotrebu; ovocné šaláty; hydina, nie živá; sušené ovocie; krevety, nie živé; tofu.

30 - Cestá; aníz; cukrovinky na zdobenie vianočných stromčekov; aromatické prípravky do potravín; pralinky; mliečna ovsená kaša; oblatky; kaka; káva; kávové náhradky na báze rastlín; zákusky, koláče; výrobky z obilnín; žuvačky; čaj; čokoláda; marcipán; cukríky; kukuričné vločky; pukance; zmrzlina; palacinky; príchuť do potravín s výnimkou esencií a éterických olejov; kuchynská soľ; jedlé ozdoby na torty; korenie; potravinárska múka; múčne potraviny; keksy; cestá na koláče; glukóza na ľudskú spotrebu; ocot; kečup; mliečne kakaové nápoje; mliečne čokoládové nápoje; melasa; mentol pre cukrárstvo; med; muškátové orechy; niťovky; koláče s plnkou; sendviče; jemné pečivo; sušienky; pečivo; pizza; zemiaková múčka na ľudskú spotrebu; puding; ravioly; ryža; šťavy s výnimkou dressingov; krupica; špagety; torty; zmrzlinové prášky; mandľové cukrovinky; ovsené vločky; ovsená múka; kakaové nápoje; čokoládové nápoje; obilninové vločky ako lupienky; príchuť; materská kašička na ľudskú spotrebu, nie na lekárske účely; majonéza.

31 - Živé zvieratá; stromy; vianočné stromčeky; cukrová trstina; citróny; čerstvá zelenina; prírodné kvety; sušené kvety na ozdobu; čerstvé ovocie; prírodné trávniky; rastlinné semená; čerstvé záhradné bylinky; rastliny; arašidy.

32 - Pivo, ovocné šťavy; minerálne vody; mušty; zeleninové šťavy; nealkoholické nápoje.

33 - Víno; medovina; alkoholické nápoje s výnimkou piva.

34 - Zápalky; tabak; zapalovače; fajky; žuvací tabak; cigary; kazety na cigary s výnimkou kaziet z drahých kovov; kazety na cigarety s výnimkou kaziet z drahých kovov; cigarety; fajčiarske súpravy; zápalkové škatuľky s výnimkou škatuliek z drahých kovov; popolníky s výnimkou popolníkov z drahých kovov.

35 - Obchodné alebo podnikateľské informácie; lepenie plagátov; komerčné informačné kancelárie; kopírovanie; štatistické informácie; obchodný manažment a podnikové poradenstvo; personálne poradenstvo; rozširovanie reklamných materiálov zákazníkom; vydávanie a aktualizovanie reklamných materiálov; marketingové štúdie; služby, po-radenstvo v obchodnej činnosti; uverejňovanie reklamných textov; reklama; rozhlasová reklama; televízna reklama; aranžovanie výkladov; reklamné agentúry; predvádzanie na reklamné účely a podporu predaja; prieskum trhu; organizovanie komerčných alebo reklamných výstav; prieskum verejnej mienky; prenájom reklamných priestorov.

39 - Automobilová doprava; autobusová doprava; organizovanie exkurzií; osobná doprava; taxislužba; prepravné služby; informácie o doprave; rezervácia dopravy.

(540)



(732) ROKO, a. s., Majakovského 9, 811 04 Bratislava, SK;

(740) Brichtová Tatiana, JUDr., Bratislava, SK;

(111) 184506

(151) 11.2.1999

(156) 9.5.2016

(180) 9.5.2026

(210) 1242-96

(220) 9.5.1996

(442) 4.11.1998

(450) 7.5.1999

7 (511) 42

(510) Hodnotenie výrobkov, schvaľovanie výrobkov, certifikácia výrobkov, kontrola schválených a certifikovaných výrobkov uvádzaných do obehu, poskytovanie odborných služieb a vykonávanie poradenskej činnosti, koordinácia zapojenia slovenských orgánov a organizácií do medzinárodných certifikačných systémov a sledovanie ich činnosti v týchto systémoch.

(540)



(591) zelená-farebná

(732) Národné poľnohospodárske a potravinárske centrum, Hlohovecká 2, 951 41 Lužianky, SK;

(740) Porubčan Róbert, Ing., Ivanka pri Dunaji, SK;

(111) 185768

(151) 25.5.1999

(156) 16.12.2016

(180) 16.12.2026

(210) 3365-96

(220) 16.12.1996

(442) 11.2.1999

(450) 6.8.1999

7 (511) 9

(511) 9 - Vypínače, spínače, prepínače, voliče, spínacie prístroje a rozvádzače, poistky, poistkové skrine, poistkové dosky, prerošovače, ističe, radiče, káblové vývody, zásuvky, zástrčky, prípojky, predradiče do elektrických motorov, stýkače, kontakty, nadprúdové relé, transformátory, všetko elektrické; elektrické káble, rozvodové skrine elektrických káblov na hrdlá elektrických káblov, ovládače elektrických a elektronických obvodov, meracie a signálne spínače a prepínače; časové spínače a časovacie zariadenia, nábehové hlavné systémy, systémy stúpacieho vedenia, prípojnice, zbernice, zbernicové komory, zbernicové káblové kanály, zbernicové skrine, prípojky, svorky, konektory na použitie s uvedenými tovarmi, časti a fitingy ku všetkým uvedeným tovarom patriacim do triedy 9.

(540) MEM

(732) Eaton Electric Limited, P.O. Box 22, Norfolk Street, Worsley Road North, M28 3ET Worsley, Manchester, GB;

(740) ŽOVICOVÁ & ŽOVIC IP, s.r.o., Bratislava, SK;

(111) 186109

(151) 22.6.1999

(156) 10.12.2016

(180) 10.12.2026

(210) 3325-96

(220) 10.12.1996

(442) 12.3.1999

(450) 10.9.1999

7 (511) 3

(510) Zubné pasty a ústne vody.

(540)



(591) červená, žltá, zelená, modrá

(732) COLGATE PALMOLIVE COMPANY, 300 Park Avenue, New York, New York 10022-7499, US;

(740) Tomeš Pavol, Ing., Bratislava, SK;

(111) 186110

(151) 22.6.1999

(156) 10.12.2016

(180) 10.12.2026

(210) 3326-96

(220) 10.12.1996

(442) 12.3.1999

(450) 10.9.1999

7 (511) 5

(510) Farmaceutické prípravky a liečivá.

(540) **Fastum Gel**

(732) A. MENARINI, Industrie Farmaceutiche Riunite
s. r. l., Via Sette Santi 3, Firenze, IT;

(740) Tomeš Pavol, Ing., Bratislava, SK;

(111) 186126

(151) 22.6.1999
(156) 16.12.2016
(180) 16.12.2026
(210) 3361-96
(220) 16.12.1996
(442) 12.3.1999
(450) 10.9.1999

7 (511) 16

(510) Tlačoviny, knižárske výrobky.

(540)



(591) červená, čierna, biela

(732) SINEAL, spol. s r.o, Kazanská 2, 821 06 Bratislava,
SK;

(111) 186132

(151) 22.6.1999
(156) 19.12.2016
(180) 19.12.2026
(210) 3400-96
(220) 19.12.1996
(442) 12.3.1999
(450) 10.9.1999

7 (511) 41

(510) Organizovanie kultúrno-spoločenských podujatí,
najmä hudobných slávností a festivalov.

(540)



(732) Mesto Piešťany, Námestie SNP 3, 921 45 Piešťan-
y, SK;

(111) 186140

(151) 22.6.1999
(156) 20.12.2016
(180) 20.12.2026
(210) 3450-96
(220) 20.12.1996
(442) 12.3.1999
(450) 10.9.1999

7 (511) 3

(510) Kozmetické výrobky.

(540) **Astrid pomáda na rty**

(732) ASTRID T.M., a.s., Žerotínova 1133/32, Žižkov,
130 00 Praha 3, CZ;

(740) ROTT, RŮŽIČKA & GUTTMANN, Bratislava,
SK;

(111) 186141

(151) 22.6.1999
(156) 20.12.2016
(180) 20.12.2026
(210) 3452-96
(220) 20.12.1996
(442) 12.3.1999
(450) 10.9.1999

7 (511) 3

(510) Kozmetické výrobky.

(540) **PEODORANT**

(732) ASTRID T.M., a.s., Žerotínova 1133/32, Žižkov,
130 00 Praha 3, CZ;

(740) ROTT, RŮŽIČKA & GUTTMANN, Bratislava,
SK;

(111) 186142

(151) 22.6.1999
(156) 20.12.2016
(180) 20.12.2026
(210) 3453-96
(220) 20.12.1996
(442) 12.3.1999
(450) 10.9.1999

7 (511) 3

(510) Kozmetické prípravky na ošetrovanie nôh.

(540)



(732) ASTRID T.M., a.s., Žerotínova 1133/32, Žižkov,
130 00 Praha 3, CZ;

(740) ROTT, RŮŽIČKA & GUTTMANN, Bratislava,
SK;

(111) 186184

(151) 22.6.1999
 (156) 8.1.2017
 (180) 8.1.2027
 (210) 44-97
 (220) 8.1.1997
 (442) 12.3.1999
 (450) 10.9.1999
 (510) Cukrovinky, najmä žuvačky.

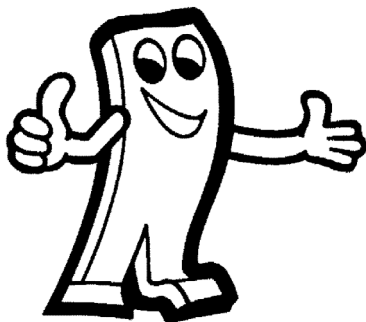
(540)

(732) Wm. WRIGLEY Jr. Company, 1132 West Blackhawk Street, Chicago, Illinois 60642, US;

(740) Fajnorová Mária, Ing., Bratislava, SK;

(111) 186190

(151) 23.6.1999
 (156) 15.1.2017
 (180) 15.1.2027
 (210) 108-97
 (220) 15.1.1997
 (442) 12.3.1999
 (450) 10.9.1999

7 (511) 9

(511) 9 - Automatické elektrické spínače a relé; ventily, záklopky, elektrónky, nízkotlakové výbojky, magnetické a solenoidové spínače, relé a ventily; elektrické, elektromagnetické a elektronické riadiace mechanizmy.

(540) ASCO

(732) AUTOMATIC SWITCH COMPANY, 160 Park Avenue, Florham Park, New Jersey 07932, US;

(111) 186196

(151) 23.6.1999
 (156) 20.1.2017
 (180) 20.1.2027
 (210) 213-97
 (220) 20.1.1997
 (442) 12.3.1999
 (450) 10.9.1999
 (510) Priemyselné oleje a tuky, mazadlá, pohonné látky, palivá a osvetľovacie prostriedky, palivové príslušenstvo a prípravky na uľahčenie štartovania vnútorných spaľovacích motorov.

(540) SPANJAARD

(732) SPANJAARD GROUP LIMITED, 748 to 750 Fifth Street, Wynberg, Sandton, Gauteng, ZA;

(740) Guniš Jaroslav, Mgr., Bratislava, SK;

(111) 186199

(151) 23.6.1999
 (156) 21.1.2017
 (180) 21.1.2027
 (210) 223-97
 (220) 21.1.1997
 (442) 12.3.1999
 (450) 10.9.1999

7 (511) 9, 16, 35, 37, 41, 42

(511) 9 - Telefónne ústredne, telefóny a príslušenstvo. Telegrafické zariadenia. Stroje a prístroje na záznam, prenos a reprodukciu zvuku alebo obrazu. Počítače. Zariadenia elektronické na výpočet a dodávanie údajov a informácií. Zabezpečovacie, kontrolné a poplašné zariadenia. Televízne a rozhlasové prijímače. Softvér.

16 - Písacie stroje. Tlačoviny.

35 - Prenájom kancelárskych strojov, prístrojov a zariadení. Požiarna poplachová služba.

37 - Stavby a opravy. Opravy a inštalácie technického zariadenia kancelárií a obchodov. Opravy a inštalácie poplašných a kontrolných zariadení. Opravy a inštalácie elektrických zariadení. Opravy a inštalácie televíznych, rozhlasových prijímačov a telefónnych ústrední.

41 - Prenájom rádiopriemyselných a televíznych prístrojov. Prenájom kinematografických prístrojov a príslušenstva.

42 - Poradenstvo odborné. Poradenstvo technické. Projekčná činnosť. Prenájom elektrických prístrojov.

(540)

(591) červená, čierna

(732) KELCOM International, spol. s r.o., Tomkova 142/20a, 500 03 Hradec Králové, CZ;

(740) Kubinyi Peter, Bc., Trenčín, SK;

(111) 186209

(151) 23.6.1999
 (156) 23.1.2017
 (180) 23.1.2027
 (210) 247-97
 (220) 23.1.1997
 (442) 12.3.1999
 (450) 10.9.1999

7 (511) 3

(510) Zubné pasty, ústne vody a ingrediencie do nich.

(540) XYLIGUARD

(732) COLGATE PALMOLIVE COMPANY, 300 Park Avenue, New York, New York 10022-7499, US;

(740) Tomeš Pavol, Ing., Bratislava, SK;

(111) 186210

(151) 23.6.1999
(156) 23.1.2017
(180) 23.1.2027
(210) 248-97
(220) 23.1.1997
(442) 12.3.1999
(450) 10.9.1999

7 (511) 3

(510) Bieliace a iné prípravky na pranie a čistenie bielizne; prípravky na čistenie, leštenie, odmasťovanie a brúsenie; mydlá; voňavkárske výrobky, éterické oleje, vlasové vodičky; zubné pasty a ústne vody.

(540)



(591) žltá, fialová, modrá
(732) COLGATE PALMOLIVE COMPANY, 300 Park Avenue, New York, New York 10022-7499, US;
(740) Tomeš Pavol, Ing., Bratislava, SK;

(111) 186211

(151) 23.6.1999
(156) 23.1.2017
(180) 23.1.2027
(210) 249-97
(220) 23.1.1997
(442) 12.3.1999
(450) 10.9.1999

7 (511) 3, 5

(511) 3 - Zubné pasty, ústne vody a ingrediencie do nich.
5 - Zubné pasty, ústne vody s medicínalnými účinkami a ingrediencie do nich.

(540) TRICLOGUARD

(732) COLGATE PALMOLIVE COMPANY, 300 Park Avenue, New York, New York 10022-7499, US;
(740) Tomeš Pavol, Ing., Bratislava, SK;

(111) 186214

(151) 23.6.1999
(156) 20.2.2017
(180) 20.2.2027
(210) 551-97
(220) 20.2.1997
(442) 12.3.1999
(450) 10.9.1999

7 (511) 30

(510) Káva, kávové esencie a kávové výťažky, kávové zmesi, cigória, cigorkové zmesi, všetko použiteľné ako náhradky kávy, čaj, čajové výťažky.

(540) LIVANTO

(732) Société des Produits Nestlé S. A., 1800 Vevey, CH;
(740) Tomeš Pavol, Ing., Bratislava, SK;

(111) 186219

(151) 23.6.1999
(156) 21.2.2017
(180) 21.2.2027
(210) 563-97
(220) 21.2.1997
(442) 12.3.1999
(450) 10.9.1999

7 (511) 5, 10

(511) 5 - Liečivé prípravky, najmä balené injekčové biochemické roztoky, napr. sodné roztoky kyseliny hyalurónovej.

10 - Prístroje a nástroje lekárske, chirurgické, napr. samostatné injekčné striekačky na dispenzáciu balených injekčných sodných roztokov kyseliny hyalurónovej, ktoré majú využitie v lekárstve a chirurgii.

(540) SYNVISIC

(732) GENZYME CORPORATION, 500 Kendall Street, Cambridge, MA 02142, US;
(740) Čechvalová Dagmar, Bratislava, SK;

(111) 186362

(151) 20.7.1999
(156) 26.11.2016
(180) 26.11.2026
(210) 3148-96
(220) 26.11.1996
(442) 13.4.1999
(450) 8.10.1999

7 (511) 35

(511) 35 - Reklamná agentúra; reklamná a propagačná činnosť; sprostredkovateľská činnosť v oblasti reklamy, reklamných tlačovín a prenájmu reklamných plôch a materiálov; prenájom reklamných plôch a materiálov; pomoc pri riadení obchodnej činnosti v oblasti reklamných médií, vydávanie reklamných materiálov.

(540) GUTENBERG

(732) Procházka Edgar, Vavřanova 1146, 142 00 Praha 4, CZ;
(740) Hojčuš Peter, Ing., Bratislava, SK;

(111) 186373

(151) 20.7.1999
(156) 6.12.2016
(180) 6.12.2026
(210) 3290-96
(220) 6.12.1996
(442) 13.4.1999
(450) 8.10.1999

7 (511) 34

(511) 34 - Cigarety, tabak a tabakové výrobky; zapalovače, zápalky a potreby pre fajčiarov.

(540)

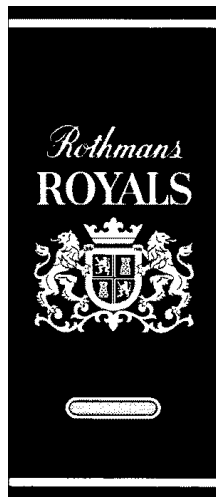

(732) Rothmans of Pall Mall Limited, Zählerweg 4,
CH 6300 Zug, CH;
(740) ŽOVICOVÁ & ŽOVIC IP, s.r.o., Bratislava, SK;

(111) 186375

(151) 20.7.1999
(156) 3.1.2017
(180) 3.1.2027
(210) 15-97
(220) 3.1.1997
(442) 13.4.1999
(450) 8.10.1999

7 **(511) 3, 5**

(511) 3 - Masážne prostriedky, pleťové krémy.
5 - Masážne prostriedky, pleťové krémy (francov-
kové).

(540) ALPA francovkový krém

(732) ALPA, a. s., Hornoměstská 378, 594 25 Velké
Meziříčí, CZ;
(740) Záthurecká Romana, JUDr., Banská Bystrica, SK;

(111) 186376

(151) 20.7.1999
(156) 3.1.2017
(180) 3.1.2027
(210) 19-97
(220) 3.1.1997
(442) 13.4.1999
(450) 8.10.1999

7 **(511) 42**

(510) Príprava jedál, spoločné stravovanie.

(540) McMENU

(732) McDonald's Corporation, One McDonald's Plaza,
Oak Brook, Illinois 60521, US;
(740) Ondruš Ján, JUDr., Bratislava, SK;

(111) 186403

(151) 20.7.1999
(156) 28.1.2017
(180) 28.1.2027
(210) 306-97
(220) 28.1.1997
(442) 13.4.1999
(450) 8.10.1999

7 **(511) 25**

(510) Výrobky obuvnícké, topánky, čižmy, sandále, ľahké
topánky, odevy na voľný čas, športové odevy, mi-
kiny, bundy, tričká, šortky, džínsy, džínsové bundy,
čapice, štitky, rukavice, šály, šatky.

(540)

(732) Shellys Shoes Limited, Unit 2/3, Staples Corner Bu-
siness Park, 1-3 Edgware Road, London NW2 6JZ,
GB;

(740) ROTT, RŮŽIČKA & GUTTMANN, Bratislava,
SK;

(111) 186411

(151) 20.7.1999
(156) 29.1.2017
(180) 29.1.2027
(210) 319-97
(220) 29.1.1997
(442) 13.4.1999
(450) 8.10.1999

7 **(511) 32**

(510) Nealkoholické nápoje, sýtené aj nesýtené sirupy
a iné prípravky na prípravu nápojov, ovocné šťavy,
mušty, nápoje z ovocných štiav, minerálne a šu-
mivé vody.

(540) HELLO

(732) LINEA Nivnice, a. s., U dvora 190, 687 51 Nivni-
ce, CZ;
(740) Kajabová Monika, JUDr., Bratislava, SK;

(111) 186418

(151) 20.7.1999
(156) 30.1.2017
(180) 30.1.2027
(210) 330-97
(220) 30.1.1997
(442) 13.4.1999
(450) 8.10.1999

7 **(511) 9, 41**

(511) 9 - Filmy, televízne programy, nahraté videopás-
ky, videokazety a videodisky; nahraté audiopás-
ky, audiokazety a audiodisky; gramofónové plat-
ne, nahraté počítačové programy; interaktívne
multimediálne počítačové programy, CD-ROM.

41 - Zábavná činnosť týkajúca sa výroby, pro-
dukcie a distribúcie filmov, televíznych programov,
nahraných videopások, videokaziet a videodiskov,
nahraných audiopások, audiokaziet a audiodiskov,
zaisťovanie on-line informácií v oblasti zábavy,
vzdelávania a informácií prostredníctvom Web cez
medzinárodne prepojenú počítačovú sieť vytvo-
renú na základe spoločného protokolu.

(540)



(732) TWENTIETH CENTURY FOX FILM CORPORATION, spoločnosť zriadená podľa zákonov štátu Delaware, 10201 West Pico Boulevard, Los Angeles, California 90035, US;

(740) ROTT, RŮŽIČKA & GUTTMANN, Bratislava, SK;

(111) 186420

(151) 20.7.1999

(156) 30.1.2017

(180) 30.1.2027

(210) 333-97

(220) 30.1.1997

(442) 13.4.1999

(450) 8.10.1999

7 (511) 5

(510) Farmaceutické prípravky a látky.

(540) NARAMIG

(732) Glaxo Group Limited, 980 Great West Road, Brentford, Middlesex TW8 9GS, GB;

(111) 186427

(151) 20.7.1999

(156) 20.2.2017

(180) 20.2.2027

(210) 552-97

(220) 20.2.1997

(442) 13.4.1999

(450) 8.10.1999

7 (511) 29, 30, 32

(511) 29 - Sušené vajcia (vaječný prášok).

30 - Káva, kávové esencie a kávové výťažky, kávové zmesi, cigória a cigorkové zmesi, všetko používané ako náhradky kávy, čaj, čajové výťažky, kakao, prípravky a výrobky vyrobené z kakaa, čokoláda, čokoládové výrobky, cukrovinky, bonbóny, cukríky, pekárske a cukrárske výrobky, cukor, múka, výrobky z obilnín, ryže a múky, obilniny na raňajky, pizza, špagety, cestoviny, chlieb, sušienky, čajové pečivo, koláče, torty, jemné pečivo, zmrzlinové krémy, zmrzlina, vodové zmrzliny, mrazené cukrovinky, prípravky na výrobu zmrzlín a vodových zmrzlín a mrazených cukrovíniok, med, prípravky plne alebo čiastočne obsahujúce cukor na použitie ako náhradky za med, melasa, kečup, omáčky, prípravky na výrobu omáčok, ocot, korenie, čatni, šalátové dressingsy, zákusky, pudinky, ľad.

32 - Sirupy.

(540) ARPEGGIO

(732) Société des Produits Nestlé S. A., 1800 Vevey, CH;

(740) Tomeš Pavol, Ing., Bratislava, SK;

(111) 186446

(151) 20.7.1999

(156) 4.3.2017

(180) 4.3.2027

(210) 667-97

(220) 4.3.1997

(442) 13.4.1999

(450) 8.10.1999

7 (511) 3, 5

(511) 3 - Kozmetické výrobky.

5 - Farmaceutické výrobky s výnimkou liečiv, potravinové doplnky v tuhom i tekutom stave, napríklad tabletky, kapsuly a olejové kapsuly na posilnenie imunity a zlepšenie zdravia, vitamínové prípravky.

(540) SHARK

(732) OLIMPEX, spol. s r. o., Wellnerova 134/7, 779 00 Olomouc, CZ;

(740) Labudík Miroslav, Ing., Kysucké Nové Mesto, SK;

(111) 186487

(151) 20.7.1999

(156) 19.3.2017

(180) 19.3.2027

(210) 841-97

(220) 19.3.1997

(442) 13.4.1999

(450) 8.10.1999

7 (511) 30

(510) Káva.

(540)



(732) BALIARNE MAXIN, spol. s r.o., Továrnská 804, 908 01 Kúty, SK;

(740) Bachratá Magdaléna, Mgr., Bratislava, SK;

(111) 186526

(151) 27.7.1999

(156) 9.1.2017

(180) 9.1.2027

(210) 59-97

(220) 9.1.1997

(442) 13.4.1999

(450) 8.10.1999

7 (511) 9

(510) Prístroje na príjem, zaznamenávanie, prenos alebo reprodukciu zvuku alebo obrazov, magnetické nosiče dát, záznamové disky, počítačové stroje, zariadenia na spracovanie údajov, vedecké, zeme-meračské, meracie, signalizačné, kontrolné prístroje a nástroje; časti, fittingy a príslušenstvo ku všetkým uvedeným prístrojom a nástrojom, ako aj testova-

cie zariadenia k nim; audiozariadenia, najmä rádio-prijímače, tunery, zosilňovače, kazetové magnetofóny, slúchadlá, reproduktory, mikrofóny, gramofóny, zvukové režijné pulty, gramofónové ihly, stojany, police a regály na audiovybavenie, grafické equalizéry, časovacie audiozariadenia, diaľkové spínače, antény, hlavicové puzdrá, obaly na kazety, obaly na príslušenstvá, lampy do audio-príslušenstiev, stojany na reproduktory, šnúry a káble na audiovybavenia, digitálne diskové audioprehrávače a disky k nim, pásky a kazety do magnetofónov, digitálne kódovacie zariadenia a dekodéry, polovodičové pamäťové nahrávacie zariadenia, hudobné automaty; videozariadenia, najmä magnetoskopy, diskové videoprehrávače a disky k nim, televízne prijímače, videopásky a videokazety, videokamery, magnetofóny, sušiče na ochranu pásov pred vlhkosťou, navíjače videopásov, meracie prístroje, najmä osciloskopy, odporové deliče, vzorkové generátory, frekvenčné počítadlá, oscilátory, generátory rádiofrekvenčných signálov, rozkladové generátory, generátory funkcie, voltmetre, meracie prístroje na pomalo-rýchle kolísanie rýchlosti záznamu, akustické meracie prístroje, kmitočtové zapisovače, sondovacie rozvody pre osciloskopy, merače výkonu, merače inklinácie, multimerace, regulované napájania na jednosmerný prúd, signálové stereogenerátory, frekvenčné audiogenerátory, diaľkové ovládače na meracie prístroje, sondy na meracie prístroje, generátory tónových impulzov, testovacie systémy snímacej hlavičky, skúšobné reproduktorové generátory, audiosekvencéry, digitálne pamäťové rozsahy, logické snímače; komunikačné zariadenia, najmä kombinované vysieláče a prijímače, komunikačné prijímače, laditeľné frekvenčné oscilátory, anténové tunery, frekvenčné mobilné kontroly, napájania jednosmerným prúdom, jednosmerné rotačné meniče, napájacie zdroje pre kombinované vysieláče a prijímače, oscilátorové jednotky pre kombinované vysieláče a prijímače, ventilátorové zariadenia na kombinované vysieláče a prijímače, otáčavé gombíky na kombinované vysieláče a prijímače, pohyblivé držiaky na kombinované vysieláče a prijímače, zariadenia na frekvenčnú moduláciu na kombinované vysieláče a prijímače, filtre na kombinované vysieláče a prijímače, zariadenia ovládané hlasom pre kombinované vysieláče a prijímače, systémové bázy pre komunikačné zariadenia, ovládacie pulty na komunikačné zariadenia, stojany na kombinované vysieláče a prijímače, akumulátory, nabíjače akumulátorov, skrinky na kombinované vysieláče a prijímače, tónové zariadenia na kombinované vysieláče a prijímače, elektrónky, napájacie káble, konektory, rádio-frekvenčné umelé záťaže, svetové hodiny pre rádioamatérov, skrinky na komunikačné zariadenia; satelitné komunikačné zariadenia, najmä satelitné prijímače, satelitné antény, meracie prístroje na satelitnú komunikáciu; počítače, najmä počítačové zariadenia, počítačové pamäte, nahraté počítačové programy, počítačové rozhrania; telefónne a telegrafické prístroje, najmä telegrafy, telemetre, telefónne prístroje, telefónne vysieláče, telegrafické vysieláče, telefónne slúchadlá, ďalekopisné prístroje, zariadenia na sadzbu na diaľku; poplašné zariadenia, najmä elektrické poplašné zvončeky, poplašné zariadenia, alarmy.

(540)

KENWOOD

(732) JVC KENWOOD CORPORATION, 3-12, Moriyacho, Kanagawa-ku, Yokohama-Shi, Kanagawa, JP;

(111) **186715**(151) 13.8.1999
(156) 18.12.2016
(180) 18.12.2026
(210) 3390-96
(220) 18.12.1996
(442) 7.5.1999
(450) 8.11.19997 (511) **16**

(511) 16 - Viacvrstvé obalové materiály tvorené polyetylentereftalátovými fóliami spájanými pomocou lepidla do dvoch alebo viacerých vrstiev s inými fóliami z polyolefinov, hliníkovou fóliou alebo papierom, prípadne zošľachtenými fóliami nanosom hliníka, prelakovaním a podobne.

(540) **TENOFAN**

(732) CHEMOSVIT, a. s., Štúrova 101, 059 21 Svit, SK;

(111) **186787**(151) 16.8.1999
(156) 20.2.2017
(180) 20.2.2027
(210) 546-97
(220) 20.2.1997
(442) 7.5.1999
(450) 8.11.19997 (511) **31**

(510) Včelie matky, včely, včelstvá.

(540) **VIGOR**(732) Čermák Květoslav, Ing., CSc., Petrušov 26, 569 32 Staré Město, CZ;
(740) Labudík Miroslav, Ing., Kysucké Nové Město, SK;(111) **186852**(151) 16.8.1999
(156) 22.4.2017
(180) 22.4.2027
(210) 1119-97
(220) 22.4.1997
(442) 7.5.1999
(450) 8.11.19997 (511) **1, 2, 17**

(511) 1 - Chemické prípravky na odmasťovanie; gleje (lepidlá) s výnimkou glejov na kancelárske použitie a pre domácnosť; gumové rozpúšťadlá; látky na ochranu kaučuku; kaučukový roztok; rozpúšťadlá na laky; lepidlá na plagáty; lepidlá a gleje na lepenie plagátov; lepidlá na lepenie rozbitých alebo zlomených vecí; lepidlá na priemyselné účely; lepidlá na tapety; lepidlá, spojivá, tmely na obkladačky; lepidlá na obuv; organické čistiace prípravky; lepidlá na opravu rozbitého tovaru; škrobové lepidlá s výnimkou kancelárskych lepidiel a lepidiel pre domácnosť; lepidlá na tape-

ty; tmel na obuv; tmel na pneumatiky; tmelové konzervačné prípravky s výnimkou farieb a mazadiel; tmely (vodoodolné chemické prípravky) s výnimkou farieb; tmely na obuv; tmely na opravu rozbitých alebo zlomených predmetov; tmely na vyplňanie dutín stromov; tmely, spojivá, lepidlá na obkladačky; vulkanizačné prípravky.

2 - Moridlá na drevo; prípravky na konzervovanie dreva; emailové farby; ohňovzdorné farby; riedidlá na farby; spojivá na farby; zahusťovače na farby; farby na obuv; farby; laky; rozpúšťadlá na laky; moridlá; moridlá na drevo; nátery (farby); nátery na strešné krytiny; ochranné nátery na podvozky automobilov; ochranné pásy proti korózii; ochranné prípravky na kovy; riedidlá do farieb; riedidlá do lakov; prípravky na odstraňovanie tapiet; náterový tmel; vodové náterové farby; základné náterové farby; základné nátery; základný ochranný náter na podvozky automobilov; značkovacia farba pre zvieratá.

17 - Chemické prípravky na opravu dier; izolačné farby; guma (ako surovina alebo polotovary); izolačné laky; izolačné náterové farby; krúžky gumové; krúžky tesniace; lepiace pásy s výnimkou pásov na kancelárske účely a použitie v domácnosti; lepiace pásy s výnimkou pásov na kancelárske účely a pre domácnosť; gumové manšóny na ochranné časti strojov; nálepky s výnimkou nálepiek na kancelárske účely a použitie v domácnosti, nálepky s výnimkou nálepiek na kancelárske účely a pre domácnosť; adhézne pásy s výnimkou pásov na kancelárske a lekárske použitie a použitie v domácnosti; lepiace pásy s výnimkou pásov pre domácnosť a na kancelárske účely; podkladové materiály z gumených a plastových samolepek s výnimkou samolepek na kancelárske účely a pre domácnosť; tesniace alebo vypchávkové materiály z gumených alebo plastových; tesniace tmely; tmel; vypchávkové materiály z gumených a plastových; vypchávkový materiál (gumový a plastový).

(540) MAFIX

(732) MATADORFIX s.r.o., Kopčianska cesta 24, 852 01 Bratislava, SK;

(740) BELEŠČÁK & PARTNERS, s.r.o., Piešťany, SK;

(111) 186942

(151) 20.9.1999

(156) 13.5.2016

(180) 13.5.2026

(210) 1277-96

(220) 13.5.1996

(442) 11.6.1999

(450) 10.12.1999

7 (511) 9, 35, 37, 42

(511) 9 - Počítačové programy; počítačová pamäť.
35 - Sprostredkovanie veľkoobchodu na ďalší predaj softvéru a hardvéru kúpeného od iných subjektov; sprostredkovanie v oblasti zahraničného obchodu; spracovanie dát.
37 - Oprava a údržba kancelárskych strojov a počítačovej techniky.
42 - Programovanie softvéru; poradenstvo a inštalácia v oblasti softvéru; poradenstvo v oblasti hardvéru; softvérová príprava pre počítače.

(540) Euronet

(732) EuroNet Banktechnikai Szolgáltató Korlátolt Felelősségű Társaság, Alkotás u. 50, 1123 Budapest, HU;

(740) Čechvalová Dagmar, Bratislava, SK;

(111) 187013

(151) 20.9.1999

(156) 26.11.2016

(180) 26.11.2026

(210) 3146-96

(220) 26.11.1996

(442) 11.6.1999

(450) 10.12.1999

7 (511) 6, 20, 35

(511) 6 - Veľkoplošné reklamné pútače z kovu.

20 - Veľkoplošné reklamné pútače z dreva alebo plastických hmôt.

35 - Reklamná agentúra; prenájom reklamných plôch a materiálov.

(540) MEGABOARD

(732) Procházka Edgar, Vavřenova 1146, 142 00 Praha 4, CZ;

(740) Hojčuš Peter, Ing., Bratislava, SK;

(111) 187026

(151) 20.9.1999

(156) 19.12.2016

(180) 19.12.2026

(210) 3403-96

(220) 19.12.1996

(442) 11.6.1999

(450) 10.12.1999

7 (511) 29

(511) Potraviny z rýb, rybie plátky, konzervované ryby, morské ryby a výrobky z nich.

(540)

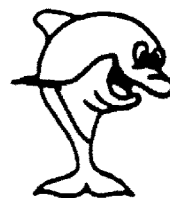

Tiper

(732) Ryba Žilina, spol. s r. o., Hviezdoslavova 5, 010 01 Žilina, SK;

(740) MAJLINGOVÁ & PARTNERS, s. r. o., Bratislava, SK;

(111) 187027

(151) 20.9.1999

(156) 19.12.2016

(180) 19.12.2026

(210) 3404-96

(220) 19.12.1996

(442) 11.6.1999

(450) 10.12.1999

7 (511) 29, 35

(511) 29 - Potraviny z rýb, rybíe plátky, konzervované ryby, morské ryby a výrobky z nich.
35 - Sprostredkovanie v oblasti obchodu so spotrebným a priemyselným tovarom, poľnohospodárskymi produktmi, výrobky hotových jedál a polotovarov.

(540)



(732) Ryba Žilina, spol. s r. o., Hviezdoslavova 5, 010 01 Žilina, SK;

(740) MAJLINGOVÁ & PARTNERS, s. r. o., Bratislava, SK;

(111) 187036

(151) 20.9.1999
(156) 20.12.2016
(180) 20.12.2026
(210) 3424-96
(220) 20.12.1996
(442) 11.6.1999
(450) 10.12.1999

7 (511) 3

(510) Kozmetické a voňavkárské výrobky.

(540) SARAH

(732) ASTRID T.M., a.s., Žerotínova 1133/32, Žižkov, 130 00 Praha 3, CZ;

(740) ROTT, RŮŽIČKA & GUTTMANN, Bratislava, SK;

(111) 187043

(151) 20.9.1999
(156) 20.12.2016
(180) 20.12.2026
(210) 3433-96
(220) 20.12.1996
(442) 11.6.1999
(450) 10.12.1999

7 (511) 3

(510) Kozmetické výrobky, pena na holenie, voda po holení, balzam po holení, pánsky dezodorant, toaletné vody.

(540)



(732) ASTRID T.M., a.s., Žerotínova 1133/32, Žižkov, 130 00 Praha 3, CZ;

(740) ROTT, RŮŽIČKA & GUTTMANN, Bratislava, SK;

(111) 187046

(151) 20.9.1999
(156) 20.12.2016
(180) 20.12.2026
(210) 3436-96
(220) 20.12.1996
(442) 11.6.1999
(450) 10.12.1999

7 (511) 3

(510) Kozmetické výrobky.

(540)



(732) ASTRID T.M., a.s., Žerotínova 1133/32, Žižkov, 130 00 Praha 3, CZ;

(740) ROTT, RŮŽIČKA & GUTTMANN, Bratislava, SK;

(111) 187047

(151) 20.9.1999
(156) 20.12.2016
(180) 20.12.2026
(210) 3439-96
(220) 20.12.1996
(442) 11.6.1999
(450) 10.12.1999

7 (511) 3

(510) Kozmetické výrobky, pena na holenie, voda po holení, balzam po holení, pánsky dezodorant, toaletné vody.

(540)



(732) ASTRID T.M., a.s., Žerotínova 1133/32, Žižkov, 130 00 Praha 3, CZ;

(740) ROTT, RŮŽIČKA & GUTTMANN, Bratislava, SK;

(111) 187048

(151) 20.9.1999
(156) 20.12.2016
(180) 20.12.2026
(210) 3440-96
(220) 20.12.1996
(442) 11.6.1999
(450) 10.12.1999

7 (511) 3

(510) Kozmetické výrobky, pena na holenie, voda po holení, balzam po holení, pánsky dezodorant, toaletné vody.

(540)



(732) ASTRID T.M., a.s., Žerotínova 1133/32, Žižkov, 130 00 Praha 3, CZ;

(740) ROTT, RŮŽIČKA & GUTTMANN, Bratislava, SK;

(111) 187049

(151) 20.9.1999
(156) 20.12.2016
(180) 20.12.2026
(210) 3441-96
(220) 20.12.1996
(442) 11.6.1999
(450) 10.12.1999

7 (511) 3

(510) Kozmetické výrobky, pena na holenie, voda po holení, balzam po holení, pánsky dezodorant, toaletné vody.

(540)



(732) ASTRID T.M., a.s., Žerotínova 1133/32, Žižkov, 130 00 Praha 3, CZ;

(740) ROTT, RŮŽIČKA & GUTTMANN, Bratislava, SK;

(111) 187050

(151) 20.9.1999
(156) 20.12.2016
(180) 20.12.2026
(210) 3442-96
(220) 20.12.1996
(442) 11.6.1999
(450) 10.12.1999

7 (511) 3

(510) Kozmetické výrobky, pena na holenie, voda po holení, balzam po holení, pánsky dezodorant, toaletné vody.

(540)



(732) ASTRID T.M., a.s., Žerotínova 1133/32, Žižkov, 130 00 Praha 3, CZ;

(740) ROTT, RŮŽIČKA & GUTTMANN, Bratislava, SK;

(111) 187051

(151) 20.9.1999
(156) 20.12.2016
(180) 20.12.2026
(210) 3443-96
(220) 20.12.1996
(442) 11.6.1999
(450) 10.12.1999

7 (511) 3

(510) Kozmetické výrobky, pena na holenie, voda po holení, balzam po holení, pánsky dezodorant, toaletné vody.

(540)



Diplomat

(732) ASTRID T.M., a.s., Žerotínova 1133/32, Žižkov, 130 00 Praha 3, CZ;

(740) ROTT, RŮŽIČKA & GUTTMANN, Bratislava, SK;

(111) 187052

(151) 20.9.1999
(156) 20.12.2016
(180) 20.12.2026
(210) 3444-96
(220) 20.12.1996
(442) 11.6.1999
(450) 10.12.1999

7 (511) 3

(510) Kozmetické prípravky.

(540)

ASTRID(732) ASTRID T.M., a.s., Žerotínova 1133/32, Žižkov,
130 00 Praha 3, CZ;(740) ROTT, RŮŽIČKA & GUTTMANN, Bratislava,
SK;**(111) 187053**

(151) 20.9.1999

(156) 20.12.2016

(180) 20.12.2026

(210) 3447-96

(220) 20.12.1996

(442) 11.6.1999

(450) 10.12.1999

7 **(511) 3**

(510) Kozmetické prípravky.

(540)(732) ASTRID T.M., a.s., Žerotínova 1133/32, Žižkov,
130 00 Praha 3, CZ;(740) ROTT, RŮŽIČKA & GUTTMANN, Bratislava,
SK;**(111) 187054**

(151) 20.9.1999

(156) 20.12.2016

(180) 20.12.2026

(210) 3449-96

(220) 20.12.1996

(442) 11.6.1999

(450) 10.12.1999

7 **(511) 3**

(510) Kozmetické výrobky.

(540)(732) ASTRID T.M., a.s., Žerotínova 1133/32, Žižkov,
130 00 Praha 3, CZ;(740) ROTT, RŮŽIČKA & GUTTMANN, Bratislava,
SK;**(111) 187065**

(151) 20.9.1999

(156) 23.1.2017

(180) 23.1.2027

(210) 250-97

(220) 23.1.1997

(442) 11.6.1999

(450) 10.12.1999

7 **(511) 18**(510) Výrobky z kože všetkých druhov (obsiahnuté v tr.
18); kufre, cestovné potreby a brašnárske výroby
všetkých druhov.**(540) AMWAY**(732) ALTICOR INC., spoločnosť zriadená podľa zá-
konov štátu Michigan, 7575 Fulton Street, East, Ada,
Michigan 49355, US;

(740) Tomeš Pavol, Ing., Bratislava, SK;

(111) 187084

(151) 20.9.1999

(156) 11.2.2017

(180) 11.2.2027

(210) 478-97

(220) 11.2.1997

(442) 11.6.1999

(450) 10.12.1999

7 **(511) 4, 37**

(511) 4 - Oleje; tuky; mazadlá; palivá.

37 - Servisné služby pre dopravné prostriedky.

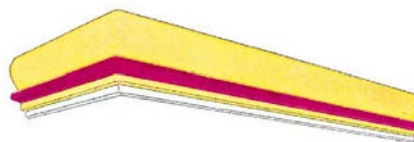
(540)

(591) žltá, červená

(732) SHELL BRANDS INTERNATIONAL AG, Baa-
rermatte, 6340 Baar, CH;

(740) Žovicová Viera, Mgr., Bratislava, SK;

(111) 187102

(151) 20.9.1999

(156) 26.2.2017

(180) 26.2.2027

(210) 604-97

(220) 26.2.1997

(442) 11.6.1999

(450) 10.12.1999

7 **(511) 5**

(510) Farmaceutické preparáty.

(540) TELFAST(732) Aventisub LLC, 3711 Kennett Pike, Suite 200,
Greenville, Delaware 19807, US;**(111) 187220**

(151) 20.9.1999

(156) 16.6.2017

(180) 16.6.2027

(210) 1681-97

(220) 16.6.1997

(442) 11.6.1999

(450) 10.12.1999

7 **(511) 9, 12**(511) 9 - Rádiá, magnetofóny, CB vysielačky, zosilňo-
vače, grafické equalizéry, antény, anténové zosil-
ňovače, reproduktory, rádiové konvertory a inšta-
lácie, konektory, káble, adaptéry, relé a ich časti,
motory a pásy do kazetových magnetofónov, na-
pájacie systémy, prúdové konvertory; nenahraté
páskové kazety a kartridže, automobilové bezpeč-

nostné systémy zahŕňajúce rádiové jednotky diaľkového ovládania, elektrické prúdové senzory, alarmy a reproduktory, telefóny, celulárne a bezdrôtové telefóny, telefaxy, videonahrávače a prehrávače.

12 - Bezpečnostné systémy a systémy proti krádežiam, alarmy a zariadenia do vozidiel.

(540) PRESTIGE

(732) VOXX International Corporation, 180 Marcus Blvd., Hauppauge, New York 11788, US;

(740) ROTT, RŮŽIČKA & GUTTMANN, Bratislava, SK;

(111) 187361

(151) 19.10.1999

(156) 25.2.2017

(180) 25.2.2027

(210) 598-97

(220) 25.2.1997

(442) 12.7.1999

(450) 18.1.2000

7 (511) 7, 8, 11

(511) 7 - Naparovacie a suché žehličky a mangle, mixéry, elektrické miešače, elektrické otvárače na konzervy, elektrické krájače na potraviny, elektrické mlynčeky na mäso a odšťavovače.

8 - Neelektrické otvárače na konzervy, nože a brúsiky na nožnice, neelektrické krájače na potraviny.

11 - Zariadenia na osvetlenie, kúrenie, výrobu pary, varenie, chladenie, sušenie, ventiláciu, zásobovanie vodou a zariadenia na sanitárne účely, zariadenia a vybavenia na filtráciu a čistenie vzduchu a vody, zvlhčovače, vysušovacie zariadenia, odparovače, chladničky, mrazničky, chladiče vody, práčky a umývačky riadu, klimatizácia, kúrenie, ohrievače vody, kachle, variče, kuchynské sporáky, ražne, elektrické kanvice, kávovary, pece na chlieb, rúry na pečivo, zariadenia na výrobu sendvičov a vafli, časti a náhradné diely uvedených tovarov.

(540) SINGER

(732) The Singer Company Limited S.a.r.l., 1, rue des Glacis, L-1628 Luxembourg, LU;

(111) 187394

(151) 19.10.1999

(156) 19.3.2017

(180) 19.3.2027

(210) 830-97

(220) 19.3.1997

(442) 12.7.1999

(450) 18.1.2000

7 (511) 1, 31

(511) 1 - Gény tolerantné k herbicídu na použitie v poľnohospodárskom osive.

31 - Poľnohospodárske osivo, najmä zeleninárske semená.

(540) ROUNDUP READY

(732) MONSANTO TECHNOLOGY LLC, spoločnosť zriadená podľa zákonov štátu Delaware, 800 North Lindbergh Boulevard, St. Louis, Missouri, US;

(740) Bezák Marián, Ing., Bratislava, SK;

(111) 187571

(151) 19.10.1999

(156) 16.7.2017

(180) 16.7.2027

(210) 2031-97

(220) 16.7.1997

(442) 12.7.1999

(450) 18.1.2000

7 (511) 30, 32, 33

(511) 30 - Horčica, ocot, chuťové prísady, vonné látky a farby na potravinárske účely.

32 - Nealkoholické nápoje, ovocné nápoje a ovocné šťavy, sirupy a iné prípravky na výrobu nápojov.

33 - Alkoholické nápoje s výnimkou piva, nízkoalkoholické a alkoholizované nápoje.

(540) BOOS

(732) ST. NICOLAUS, a. s., 1. mája 113, 031 28 Liptovský Mikuláš, SK;

(111) 187572

(151) 19.10.1999

(156) 16.7.2017

(180) 16.7.2027

(210) 2032-97

(220) 16.7.1997

(442) 12.7.1999

(450) 18.1.2000

7 (511) 30, 32, 33

(511) 30 - Horčica, ocot, chuťové prísady, vonné látky a farby na potravinárske účely.

32 - Nealkoholické nápoje, ovocné nápoje a ovocné šťavy, sirupy a iné prípravky na výrobu nápojov.

33 - Alkoholické nápoje s výnimkou piva, nízkoalkoholické a alkoholizované nápoje.

(540) EXTRIM

(732) ST. NICOLAUS, a. s., 1. mája 113, 031 28 Liptovský Mikuláš, SK;

(111) 187620

(151) 20.10.1999

(156) 28.11.2017

(180) 28.11.2027

(210) 3508-97

(220) 28.11.1997

(442) 12.7.1999

(450) 18.1.2000

7 (511) 25

(511) 25 - Odevy všetkých druhov obsiahnuté v triede 25, predovšetkým pančuchový tovar, ponožky, pančuchy, pančuchové nohavice, podkolenky, legíny, spodná bielizeň, podprsienky, návleky, spodné nohavičky, spodky, dámske šaty, nohavice, spodná bielizeň a ponožky pre mužov, ženy a deti.

(540) DIM

(732) Hanes France SAS, 2 rue des Martinets, 92500 Rueil Malmaison, FR;

(740) PATENTSERVIS Bratislava, a. s., Bratislava, SK;

(111) 187748

(151) 17.11.1999
 (156) 26.11.2016
 (180) 26.11.2026
 (210) 3147-96
 (220) 26.11.1996
 (442) 6.8.1999
 (450) 14.2.2000

7 (511) 35, 40

(511) 35 - Reklama.
 40 - Elektronická edičná činnosť, grafická úprava obrazov a publikácií pre tlač na stolnom počítači (DTP).

(540) BOTTICELLI

(732) Procházka Edgar, Vavřenova 1146, 140 00 Praha 4, CZ;
 (740) Hojčuš Peter, Ing., Bratislava, SK;

(111) 187753

(151) 17.11.1999
 (156) 13.12.2016
 (180) 13.12.2026
 (210) 3355-96
 (220) 13.12.1996
 (310) 75/181.266
 (320) 15.10.1996
 (330) US
 (442) 6.8.1999
 (450) 14.2.2000

7 (511) 9, 16, 42

(511) 9 - Počítačové programy, CD-ROM a inštruktážne príručky predávané ako jedna jednotka s takýmito programami na CD-ROM a CD-ROM na použitie v: informačných službách a službách na podporu rozhodovania týkajúcich sa farmaceutického priemyslu a zdravotníckych odvetví; meraní účasti verejnosti a výdavkov na reklamu v elektronických a "high-tech" médiách; prieskume a analýze počítačového hardvéru, softvéru, komunikácií a príbuzných technologických odvetví; riešení typu klient/server na podporu rozhodovania pre podniky; informačných systémoch pre organizácie riadenej starostlivosti; vývoji softvéru; finančných aplikačných softvérových produktoch a službách; investíciách do nových a zavedených firiem v informačnom priemysle.

16 - Informačné bulletiny a správy zaoberajúce sa: informačnými službami a službami podpory rozhodovania týkajúcimi sa farmaceutického a zdravotníckeho odvetvia; meraním účasti verejnosti a výdavkov na reklamu v elektronických a "high-tech" médiách; prieskumom a analýzou počítačového hardvéru, softvéru, komunikácií a príbuzných technologických odvetví; riešeniami typu klient/server na podporu rozhodovania pre podniky; informačnými systémami pre organizácie riadenej starostlivosti; vývojom softvéru; finančnými aplikačnými softvérovými produktmi a službami; investíciami do nových a zavedených firiem v informačnom priemysle.

42 - Informačné služby týkajúce sa: služieb podpory rozhodovania týkajúcich sa farmaceutického zdravotníckeho odvetvia; merania účasti verejnosti a výdavkov na reklamu v elektronických a "high-tech" médiách; prieskumu a analýzy počítačového hardvéru, softvéru, komunikácií a prí-

buzných technologických odvetví; riešení typu klient/server na podporu rozhodovania pre podniky; informačných systémov pre organizácie riadenej starostlivosti; vývoja softvéru; finančných aplikačných softvérových produktov a služieb; investícií do nových a zavedených firiem v informačnom priemysle.

(540)

(732) Cognizant Technology Solutions U.S. Corporation, 500 Glenpointe Center West, Teaneck, New Jersey 07666, US;

(740) ŽOVICOVÁ & ŽOVIC IP, s.r.o., Bratislava, SK;

(111) 187754

(151) 17.11.1999
 (156) 16.12.2016
 (180) 16.12.2026
 (210) 3373-96
 (220) 16.12.1996
 (442) 6.8.1999
 (450) 14.2.2000

(510) Batérie na svietenie, batérie do vreckových lúčových bateriek, batérie elektrické, batérie do automobilov elektrické, batérie na zapalovanie, nabíjacie agregáty na elektrické batérie, zariadenia a prístroje na nabíjanie batérií, obaly a iné podobné nádoby určené na výrobu batérií.

(540)

(732) PT. INTERNATIONAL CHEMICAL INDUSTRY, abbreviated as PT. INTERCALLIN, Jl. Daan Mogot KM 11, Cengkareng, Jakarta, ID;

(740) Čermák Jiří, JUDr., Bratislava 1, SK;

(111) 187761

(151) 17.11.1999
 (156) 2.1.2017
 (180) 2.1.2027
 (210) 1-97
 (220) 2.1.1997
 (442) 6.8.1999
 (450) 14.2.2000

7 (511) 10, 11

(511) 10 - Zariadenia na ožarovanie na lekárske účely.
11 - Osvetľovacie a vykurovacie zariadenia a zariadenia na výrobu pary, zariadenia na varenie, chladenie, vetranie vrátane klimatizačných zariadení alebo zariadení na úpravu vzduchu, zariadenia na rozvod vody, zariadenia na čistenie vody, sanitárne zariadenia.

(540)

Haier

(732) Haier Group Corporation, Haier Road, Hi-Tech Industrial Zone, Qingdao, Shandong, Province 266101, P.R.China, CN;

(740) ŽOVICOVÁ & ŽOVIC IP, s.r.o., Bratislava, SK;

(111) 187762

(151) 17.11.1999

(156) 2.1.2017

(180) 2.1.2027

(210) 2-97

(220) 2.1.1997

(442) 6.8.1999

(450) 14.2.2000

7 (511) 10, 11

(511) 10 - Zariadenia na ožarovanie na lekárske účely.
11 - Osvetľovacie a vykurovacie zariadenia a zariadenia na výrobu pary, zariadenia na varenie, chladenie, vetranie vrátane klimatizačných zariadení alebo zariadení na úpravu vzduchu, zariadenia na rozvod vody, zariadenia na čistenie vody, sanitárne zariadenia.

(540)

海尔

(732) Haier Group Corporation, Haier Road, Hi-Tech Industrial Zone, Qingdao, Shandong, Province 266101, P.R.China, CN;

(740) ŽOVICOVÁ & ŽOVIC IP, s.r.o., Bratislava, SK;

(111) 187763

(151) 17.11.1999

(156) 2.1.2017

(180) 2.1.2027

(210) 3-97

(220) 2.1.1997

(442) 6.8.1999

(450) 14.2.2000

7 (511) 10, 11

(511) 10 - Zariadenia na ožarovanie na lekárske účely.
11 - Osvetľovacie a vykurovacie zariadenia a zariadenia na výrobu pary, zariadenia na varenie, chladenie, vetranie vrátane klimatizačných zariadení alebo zariadení na úpravu vzduchu, zariadenia na rozvod vody, zariadenia na čistenie vody, sanitárne zariadenia.

(540)



(732) Haier Group Corporation, Haier Road, Hi-Tech Industrial Zone, Qingdao, Shandong, Province 266101, P.R.China, CN;

(740) ŽOVICOVÁ & ŽOVIC IP, s.r.o., Bratislava, SK;

(111) 187776

(151) 17.11.1999

(156) 5.2.2017

(180) 5.2.2027

(210) 388-97

(220) 5.2.1997

(442) 6.8.1999

(450) 14.2.2000

7 (511) 7, 9

(511) 7 - Motory hnacie s výnimkou motorov do pozemných vozidiel, jedno a trojstupňové motory, striedavé a jednosmerné motory, servomotory, jednosmerné generátory.

9 - Alternátory, kmitočtové prevodníky (meniče kmitočtu), kvapalné dielektrické transformátory, poistky, kľúče zapalovania (štartérov), riadiace (ovládacie) panely, počítačové a relé.

(540)



(732) WEG S.A., Avenida Prefeito Waldemar Grubba 3300, 89256-900 Jaragua do Sul - SC, BR;

(740) Bachratá Magdaléna, Mgr., Bratislava, SK;

(111) 187812

(151) 17.11.1999

(156) 11.3.2017

(180) 11.3.2027

(210) 733-97

(220) 11.3.1997

(442) 6.8.1999

(450) 14.2.2000

7 (511) 9, 16, 25, 41

(511) 9 - Kinematografické filmy, nahrané videopásy a CD-Rom.

16 - Tlačoviny.

25 - Odevy.

41 - Zábavná a vzdelávacia činnosť poskytovaná prostredníctvom každoročného mediálneho živého televízneho programu v oblasti hraných filmov, odovzdávanie cien za záslužnú činnosť.

(540)



(732) ACADEMY OF MOTION PICTURE ARTS AND SCIENCES, 8949 Wilshire Boulevard, Beverly Hills, California 90211, US;

(740) ROTT, RŮŽIČKA & GUTTMANN, Bratislava, SK;

(111) 187813

(151) 17.11.1999

(156) 18.3.2017

(180) 18.3.2027

(210) 823-97

(220) 18.3.1997

(442) 6.8.1999

(450) 14.2.2000

7 (511) 9, 16, 25, 41

(511) 9 - Kinematografické filmy, nahrané videopásky a CD-ROM.

16 - Tlačoviny.

25 - Odevy.

41 - Zábavná a vzdelávacia činnosť poskytovaná prostredníctvom každoročného mediálneho živého televízneho programu v oblasti hraných filmov, odovzdávanie cien za záslužnú činnosť.

(540) OSCAR

(732) ACADEMY OF MOTION PICTURE ARTS AND SCIENCES, 8949 Wilshire Boulevard, Beverly Hills, California 90211, US;

(740) ROTT, RŮŽIČKA & GUTTMANN, Bratislava, SK;

(111) 187826

(151) 17.11.1999

(156) 8.4.2017

(180) 8.4.2027

(210) 984-97

(220) 8.4.1997

(442) 6.8.1999

(450) 14.2.2000

7 (511) 1, 2

(511) 1 - Aditíva do náterových látok ako chemikálie, impregnačné prípravky na drevo a na betón.

2 - Farby, laky, emaily, fermeže, náterové látky, riedidlá do náterových látok, farieb a lakov, zlatolaky, tmely, farbivá, moridlá, ochranné prostriedky proti hrdzi a hnilobe dreva, práškové náterové látky, práškové farby, moridlá na drevo, elektroforézne náterové látky, nástrekové hmoty na báze organických spojív a organických plnidiel.

(540) EKOKRYL

(732) CHEMOLAK, a. s., Továrenská 7, 919 04 Smolenice, SK;

(740) FAJNOR IP s.r.o., Bratislava, SK;

(111) 187833

(151) 17.11.1999

(156) 18.4.2017

(180) 18.4.2027

(210) 1089-97

(220) 18.4.1997

(442) 6.8.1999

(450) 14.2.2000

7 (511) 29

(510) Mäso, ryby, hydina a zverina; mäsové výtážky; konzervované, sušené a tepelne spracované ovocie a zelenina; rôsoly, džemy, marmelády, ovocné zavaňariny, ovocné pretlaky; vajcia, mlieko a mliečne výrobky, mliečne nápoje; jedlé oleje a tuky.

(540) IMPERIÁL

(732) LAKTOS PRAHA spol. s r. o., Nová cesta 17, 140 00 Praha 4, CZ;

(740) Fajnorová Mária, Ing., Bratislava, SK;

(111) 187838

(151) 17.11.1999

(156) 25.4.2017

(180) 25.4.2027

(210) 1144-97

(220) 25.4.1997

(442) 6.8.1999

(450) 14.2.2000

7 (511) 14, 38

(511) 14 - Náramky na členok, náramky z drahého kovu, brošne (šperky), pracky (spony) z drahého kovu, manžetové gombíky, náušnice, náhrdelníky (šperky), prstene (šperky), ihlice do kravaty.

38 - Vysielanie káblou televíziou, bunkové telefónne služby, spojenie počítačovými terminálmi, spojenie faxom, spojenie družicou, spojenie telegramami, prenos odkazov a obrazov pomocou počítača, služby elektronickej pošty, tlačové kancelárie, rádiové vysielanie, rádiové alebo telefónne stránkové služby (paging), požičiavanie vysielacieho zariadenia, družicové vysielanie, telefónne spojovacie služby, televízne vysielanie, videoslужby, ďalekopisné konferencie (konferencie na diaľku).

(540)



(732) Samsung Electronics Co., Ltd., 416, Maetan-dong, Yeongtong-gu, Suwon-si, Gyeonggi-do, KR;
(740) PATENTSERVIS Bratislava, a. s., Bratislava, SK;

(111) 188250

(151) 14.12.1999
(156) 10.12.2016
(180) 10.12.2026
(210) 3309-96
(220) 10.12.1996
(442) 10.9.1999
(450) 13.3.2000

7 (511) 41, 42

(511) 41 - Publikačná činnosť v oblasti meteorológie, klimatológie, hydrológie a čistoty ovzdušia v tabuľkovom, textovom, grafickom alebo inom tvare.
42 - Prezentácia údajov z oblasti meteorológie, klimatológie, hydrológie a čistoty ovzdušia v masovo - komunikačných prostriedkoch - televízia, rádio, noviny - a v počítačových sieťach - INTERNET, INTRANET, WWW - v tabuľkovom, textovom, grafickom alebo inom tvare; krátkodobé predpovede do dvoch hodín, veľmi krátkodobé, krátkodobé, strednodobé, predĺžené, dlhodobé a klimatické predpovede počasia v tabuľkovom, textovom, grafickom alebo inom tvare; meteorologické údaje a informácie o stave atmosféry a biosféry pri zemi a vo voľnom ovzduší, získané manuálne alebo pomocou automatizovaných meracích systémov, rádiolokačné a družicové informácie v tabuľkovom, textovom, grafickom alebo inom tvare; posudky, expertízy, štúdie z oblasti meteorológie, klimatológie, hydrológie a čistoty ovzdušia v tabuľkovom, textovom, grafickom alebo inom tvare; hydrologické informácie a predpovede v tabuľkovom, textovom, grafickom alebo inom tvare; údaje z merania a pozorovania hydrologických prvkov povrchových a podzemných vôd vrátane údajov o ich kvalite v tabuľkovom, textovom, grafickom alebo inom tvare; údaje z merania a pozorovania čistoty ovzdušia a rádioaktivity v ovzduší v tabuľkovom, textovom, grafickom alebo inom tvare; certifikáty kalibrácie meteorologických prístrojov.

(540)



(732) Slovenský hydrometeorologický ústav, Jeséniova 17, 833 15 Bratislava, SK;
(740) Holoubková Mária, Ing., Bratislava, SK;

(111) 188256

(151) 14.12.1999
(156) 19.12.2016
(180) 19.12.2026
(210) 3410-96
(220) 19.12.1996
(442) 10.9.1999
(450) 13.3.2000

7 (511) 37, 42

(511) 37 - Vykonávanie dopravných a inžinierskych stavieb.
42 - Projektová činnosť v investičnej výstavbe.

(540)



(732) PRODEX, spol. s r. o., Rusovská cesta 16, 851 01 Bratislava, SK;
(740) Tomeš Pavol, Ing., Bratislava, SK;

(111) 188270

(151) 14.12.1999
(156) 6.2.2017
(180) 6.2.2027
(210) 414-97
(220) 6.2.1997
(442) 10.9.1999
(450) 13.3.2000

7 (511) 5

(510) Farmaceutické a zdravotnícke prípravky; dezinfekčné prostriedky.

(540) AHD 2000

(732) Lysoform Pharma GmbH & Co. Verwaltungs KG, Kaiser-Wilhelm-Str. 133, 12247 Berlin, DE;
(740) Hörmannová Zuzana, Ing., Bratislava, SK;

(111) 188286

(151) 14.12.1999
(156) 10.3.2017
(180) 10.3.2027
(210) 728-97
(220) 10.3.1997
(442) 10.9.1999
(450) 13.3.2000

7 (511) 9

(510) Počítače, počítačový hardvér vrátane počítačových periférií, počítačových súčiastok, počítačových klávesníc; zariadenia na ovládanie počítačového videa, najmä počítačové myši, guľové ovládače, joysticky a hracie podložky; počítače na použitie v automobiloch a počítačové programy pre ne; vreckové osobné počítače a počítačové programy pre ne; prehrávače optických diskov a počítačové programy pre ne; elektronické zariadenia na prijímanie televízie a globálneho komunikačného sieťového prenosu a ich prevádzania do televízie alebo iného zobrazovacieho zariadenia a počítačové programy na použitie s nimi; telefóny a počítačové programy na ich kontrolu a riadenie; telefóny na použitie v telekomunikácii cez globálne telekomunikačné siete a počítačové programy

na ich kontrolu a riadenie; zábavné automaty obsahujúce počítačový hardvér a softvér na prevádzkovanie audio-, video- a multimedialného výstupu; elektronické prijímače a moduly elektronických prijímačov zahrnuté v iných zariadeniach a počítačové programy pre ne; prenosné počítače; elektronické príslušenstvo na hranie hier a operačný systémový softvér na použitie s ním; počítačové programy, najmä operačné systémové programy; počítačové programy na hranie hier; počítačové programy na riadenie zobrazovania televíznych programov, iných dát a obsahu dodávaného cez globálne informačné siete; počítačové programy na riadenie komunikácií a výmeny dát medzi prenosnými počítačmi a stolovými počítačmi.

(540) MICROSOFT

(732) Microsoft Corporation, One Microsoft Way, Redmond, Washington 98052-6399, US;
(740) Zivko Mijatovic and Partners s.r.o., Bratislava, SK;

(111) 188289

(151) 14.12.1999
(156) 11.3.2017
(180) 11.3.2027
(210) 734-97
(220) 11.3.1997
(442) 10.9.1999
(450) 13.3.2000

7 (511) 9, 16, 25, 41

(511) 9 - Kinematografické filmy, nahrané videopásy a CD-ROM.
16 - Tlačoviny.
25 - Odevy.
41 - Zábavná a vzdelávacia činnosť poskytovaná prostredníctvom každoročného mediálneho živého televízneho programu v oblasti hraných filmov, odovzdávanie cien za záslužnú činnosť.

(540) ACADEMY AWARDS

(732) ACADEMY OF MOTION PICTURE ARTS AND SCIENCES, 8949 Wilshire Boulevard, Beverly Hills, California 90211, US;
(740) ROTT, RŮŽIČKA & GUTTMANN, Bratislava, SK;

(111) 188293

(151) 14.12.1999
(156) 11.3.2017
(180) 11.3.2027
(210) 745-97
(220) 11.3.1997
(442) 10.9.1999
(450) 13.3.2000

7 (511) 29, 30, 31

(511) 29 - Mäso, ryby, hydina a zverina; mäsové výťažky; konzervované, sušené a tepelne spracované ovocie a zelenina; rôsoly, džemy, marmelády, ovocné zaváraniny, ovocné pretlaky; vajcia, mlieko a mliečne výrobky, mliečne nápoje; jedlé oleje a tuky.
30 - Káva, čaj, kakao, cukor, ryža, tapioka, ságo, kávové náhradky; múka a výrobky z obilia, chlieb, pekárské a cukrárske výrobky, zmrzlina, smotanové zmrzlina, mrazené smotanové krémy; kakaové, kávové a čokoládové nápoje obsahujúce mlieko;

med, melasový sirup; kvasnice, prášky do pečiva; soľ, horčica; ocot, omáčky ako chuťové prísady; korenie; potravinársky ľad.

31 - Poľnohospodárske, záhradkárské a lesné produkty a obilniny, ktoré nie sú zahrnuté v iných triedach; živé zvieratá; čerstvé ovocie a zelenina; semená, rastliny a kvety; potrava a krmivá pre zvieratá s výnimkou chemických krmív pre zvieratá, slad.

(540) LAKTOSAN

(732) LAKTOS PRAHA spol. s r. o., Nová cesta 17, 140 00 Praha 4, CZ;
(740) Fajnorová Mária, Ing., Bratislava, SK;

(111) 188294

(151) 14.12.1999
(156) 11.3.2017
(180) 11.3.2027
(210) 746-97
(220) 11.3.1997
(442) 10.9.1999
(450) 13.3.2000

7 (511) 29, 30, 31

(511) 29 - Mäso, ryby, hydina a zverina; mäsové výťažky; konzervované, sušené a tepelne spracované ovocie a zelenina; rôsoly, džemy, marmelády, ovocné zaváraniny, ovocné pretlaky; vajcia, mlieko a mliečne výrobky, mliečne nápoje; jedlé oleje a tuky.

30 - Káva, čaj, kakao, cukor, ryža, tapioka, ságo, kávové náhradky; múka a výrobky z obilia, chlieb, pekárské a cukrárske výrobky, zmrzlina, smotanové zmrzlina, mrazené smotanové krémy; kakaové, kávové a čokoládové nápoje obsahujúce mlieko; med, melasový sirup; kvasnice, prášky do pečiva; soľ, horčica; ocot, omáčky ako chuťové prísady; korenie; potravinársky ľad.

31 - Poľnohospodárske, záhradkárské a lesné produkty a obilniny, ktoré nie sú zahrnuté v iných triedach; živé zvieratá; čerstvé ovocie a zelenina; semená, rastliny a kvety; potrava pre zvieratá, slad.

(540) SMETÁNEK

(732) LAKTOS PRAHA spol. s r. o., Nová cesta 17, 140 00 Praha 4, CZ;
(740) Fajnorová Mária, Ing., Bratislava, SK;

(111) 188304

(151) 14.12.1999
(156) 14.4.2017
(180) 14.4.2027
(210) 1046-97
(220) 14.4.1997
(442) 10.9.1999
(450) 13.3.2000

7 (511) 8, 18, 22

(511) 8 - Kompaktné skladacie nástroje s kliešťami a s viacerými čepeľami.

18 - Výrobky z kože určené ako obaly na kompaktné skladacie nástroje s kliešťami a s viacerými čepeľami.

22 - Výrobky z tkanín určené ako obaly na kompaktné skladacie nástroje s kliešťami a s viacerými čepeľami.

(540) LEATHERMAN

(732) Leatherman Tool Group, Inc., 12106 N.E. Ainsworth Circle, Portland, Oregon 97220, US;
(740) Bachratá Magdaléna, Mgr., Bratislava, SK;

(111) 188538

(151) 14.12.1999
(156) 24.10.2017
(180) 24.10.2027
(210) 3141-97
(220) 24.10.1997
(442) 10.9.1999
(450) 13.3.2000

7 (511) 16, 25, 28

(511) 16 - Tlačené cvičebné kurzy a inštrukcie.
25 - Cvičebná a športová obuv zahnutá v tejto triede.
28 - Vybavenie na cvičenie, hlavne vzpieracké činky, gule, vzpieracké závažie, lavice na cvičenie, cvičebná a športová obuv zahnutá v tejto triede, zariadenie na vzpieranie obsahujúce sústavu kladiek, závaží a lavíc, veslovacie stroje a zariadenia, tréningové bicykle, šliapacie a odrazové zariadenia a stroje.

(540) YORK

(732) York Barbell Holdings Limited, 1450 South Service Road West, Oakville, Ontario L6L 5T7, CA;
(740) PATENTSERVIS Bratislava, a. s., Bratislava, SK;

(111) 188564

(151) 14.12.1999
(156) 19.11.2017
(180) 19.11.2027
(210) 3401-97
(220) 19.11.1997
(442) 10.9.1999
(450) 13.3.2000

7 (511) 5

(511) 5 - Diagnostické reakčné činidlá na analýzu telových tekutín.

(540) CLINITEK

(732) Siemens Healthcare Diagnostics Inc., 1717 Deerfield Road, Deerfield, IL 60015, US;
(740) Bušová Eva, JUDr., Bratislava, SK;

(111) 188643

(151) 14.12.1999
(156) 5.12.2017
(180) 5.12.2027
(210) 3592-97
(220) 5.12.1997
(310) BAZ971912A
(320) 5.6.1997
(330) BA
(442) 10.9.1999
(450) 13.3.2000

7 (511) 5

(510) Farmaceutické a liečivé prípravky a látky.

(540) SUDAFED

(732) Cilag GmbH International, Landis + Gyr-Strasse 1, 6300 Zug, CH;
(740) Bušová Eva, JUDr., Bratislava, SK;

(111) 188644

(151) 14.12.1999
(156) 8.12.2017
(180) 8.12.2027
(210) 3597-97
(220) 8.12.1997
(310) 39023
(320) 24.6.1997
(330) BG
(442) 10.9.1999
(450) 13.3.2000

7 (511) 5

(510) Farmaceutické a liečivé prípravky a látky.

(540) CALGEL

(732) Cilag GmbH International, Landis + Gyr-Strasse 1, 6300 Zug, CH;
(740) Bušová Eva, JUDr., Bratislava, SK;

(111) 188746

(151) 19.1.2000
(156) 7.3.2017
(180) 7.3.2027
(210) 708-97
(220) 7.3.1997
(442) 8.10.1999
(450) 10.4.2000

7 (511) 3, 29, 30

(511) 3 - Éterické esencie.

29 - Vajcia, mlieko a mliečne výrobky; mliečne nápoje; zahustené mlieko; zahustená mliečna zmes, najmä kakaová a vanilková; konzervované, sušené a tepelné spracované ovocie a zelenina.

30 - Cukrovinky; čokoláda, čokoládový sirup; dvojfarebný orieškovo-vanilkový krém - cukrovinka, dvojfarebný kokosový krém - cukrovinka; káva, čaj, kakao, cukor, ryža, maniok, ságo, kávové náhradky; kávové, kakaové a čokoládové nápoje; príchuti do potravín.

(540)



(732) NiKA, s.r.o., Ludovíta Stárka 2841, 911 05 Trenčín, SK;

(740) FAJNOR IP s.r.o., Bratislava, SK;

(111) 188778

(151) 19.1.2000
(156) 9.5.2017
(180) 9.5.2027
(210) 1277-97
(220) 9.5.1997
(442) 8.10.1999
(450) 10.4.2000

7 (511) 1, 2, 17

(511) 1 - Chemické prípravky na odmasťovanie; gleje (lepidlá) s výnimkou glejov na kancelárske použitie a pre domácnosť; gumové rozpúšťadlá; látky na konzervovanie kaučuku; kaučukový roztok; rozpúšťadlá na laky; plagátové lepidlá; lepidlá a gleje na lepenie plagátov; lepidlá na priemyselné

účely; lepidlá na tapety; lepidlá, spojivá, tmely na obkladačky; lepidlá a tmely na obuv; organické čistiace prípravky; škrobové lepidlá s výnimkou kancelárskych lepidiel a lepidiel pre domácnosť; tmel na pneumatiky; tmelové konzervačné prípravky s výnimkou farieb a mazadiel; tmely (vodoodolné chemické prípravky) s výnimkou farieb; tmely na vyplňanie dutín stromov; vulkanizačné prípravky.

2 - Moridlá na drevo; prípravky na konzervovanie dreva; emailové farby; ohňovzdorné farby; spojivá na farby; zahusťovače (farby); farby na obuv; farby; laky; rozpúšťadlá na laky; moridlá; nátery (farby); nátery na strešné krytiny; ochranné nátery na podvozky automobilov; ochranné pásy proti korózii; ochranné prípravky na kovy; riedidlá na farby; riedidlá na laky; prípravky na odstraňovanie tapiet; náterový tmel; vodové náterové farby; základné náterové farby; základné nátery; značkovacia farba na zvieratá.

17 - Chemické prípravky na opravu dier, puklín a štrbín; izolačné farby; guma ako surovina alebo polotovary; izolačné laky; gumové krúžky; tesniace krúžky; lepiace pásy s výnimkou pásov na lekárske, kancelárske účely a použitie v domácnosti; gumové manšóny na ochranné časti strojov; nálepky s výnimkou pásov na lekárske, kancelárske účely a použitie v domácnosti; podkladové materiály z gummy a plastov; samolepky s výnimkou samolepiek na lekárske, kancelárske účely a pre domácnosť; tesniace alebo vypchávkové materiály z gummy alebo plastov; tesniace tmely; tmely.

(540)



(732) MATADORFIX s.r.o., Kopčianska cesta 24, 852 01 Bratislava, SK;

(740) BELEŠČÁK & PARTNERS, s.r.o., Piešťany, SK;

(111) 188841

(151) 19.1.2000

(156) 3.7.2017

(180) 3.7.2027

(210) 1826-97

(220) 3.7.1997

(442) 8.10.1999

(450) 10.4.2000

7 **(511) 12, 18, 20, 21, 22, 24, 25, 28**

(511) 12 - Detské kočíky a doplnky k nim; kryty a prikrývky na detské kočíky, autosedačky a doplnky k nim; podložky k autosedačkám; detské chodúľky.

18 - Detské slnečníky, slnečníky k detským kočíkom, tašky k detským kočíkom, tašky na nosenie detí, detské nosiče s konštrukciou, detské nosiče bez konštrukcie, dojčenské ležadlá.

20 - Detské ohrady, detské postele, príslušenstvo k detským posteliám, lôžkoviny, matrace, prebalovacie matrace, vankúše, paplóny, perinky, detské ochranné hniezda, detský nábytok, kúpacie a prebalovacie skrinky a stoly, detské stoličky, ležadlá.

21 - Detské vaničky, prenosné detské vaničky.

22 - Striežky, markízy a baldachýny na detské postieľky, striežky k autosedačkám.

24 - Prikrývky, posteľná bielizeň (lôžkoviny), ochranné poťahy na detský nábytok.

25 - Detské oblečenie vrátane osobnej bielizne, detské výbavičky, detské textilné plienky, detské vaky a nánožníky.

28 - Športové potreby obsiahnuté v triede 28, hry a hračky, postieľky pre bábiky, kočíky pre bábiky.

(540) BABYLAND

(732) BABYLAND, spol. s r. o., Pestovateľská 9, 821 04 Bratislava, SK;

(740) FAJNOR IP s.r.o., Bratislava, SK;

(111) 188842

(151) 19.1.2000

(156) 3.7.2017

(180) 3.7.2027

(210) 1827-97

(220) 3.7.1997

(442) 8.10.1999

(450) 10.4.2000

7 **(511) 12, 18, 25, 28**

(511) 12 - Detské kočíky a doplnky k nim; kryty a prikrývky na detské kočíky, autosedačky a doplnky k nim, podložky k autosedačkám; detské chodúľky.

18 - Detské slnečníky, slnečníky k detským kočíkom, tašky k detským kočíkom, tašky na nosenie detí, detské nosiče s konštrukciou, detské nosiče bez konštrukcie, dojčenské ležadlá.

25 - Detské vaky a nánožníky.

28 - Športové potreby obsiahnuté v triede 28, hry a hračky, postieľky pre bábiky, kočíky pre bábiky.

(540) STEGGI

(732) BABYLAND, spol. s r. o., Pestovateľská 9, 821 04 Bratislava, SK;

(740) FAJNOR IP s.r.o., Bratislava, SK;

(111) 188922

(151) 19.1.2000

(156) 5.9.2017

(180) 5.9.2027

(210) 2524-97

(220) 5.9.1997

(442) 8.10.1999

(450) 10.4.2000

7 **(511) 30**

(511) 30 - Jedlé sendviče, mäsové, bravčové, rybie a kuracie sendviče, keksy, chlieb, zákusky, cukrovinky, čokoláda, káva, náhrady kávy, čaj, horčica, jedlá z ovsených vločiek, sladké pečivo, šťavy, korenia, cukor.

(540) FISH MAC

(732) McDonald's Corporation, One McDonald's Plaza, Oak Brook, Illinois 60521, US;

(740) Ondruš Ján, JUDr., Bratislava, SK;

(111) 189153

(151) 20.1.2000
(156) 29.12.2017
(180) 29.12.2027
(210) 3802-97
(220) 29.12.1997
(442) 8.10.1999
(450) 10.4.2000

7 (511) 9, 16, 42

(511) 9 - Počítačový softvér, najmä počítačový softvér na ochranu dát.
16 - Tlačoviny reklamného a informačného charakteru, sprievodca pre užívateľa softvéru.
42 - Tvorba a výroba počítačového softvéru, najmä počítačového softvéru na ochranu dát; poradenské, konzultačné a expertízne služby k počítačovému softvéru.

(540) PERSPEKT

(732) ESET, spol. s r. o., Einsteinova 24, 851 01 Bratislava, SK;
(740) LITVÁKOVÁ A SPOL., s.r.o., Patentová a známková kancelária, Bratislava, SK;

(111) 189154

(151) 20.1.2000
(156) 29.12.2017
(180) 29.12.2027
(210) 3803-97
(220) 29.12.1997
(442) 8.10.1999
(450) 10.4.2000

7 (511) 9, 16, 42

(511) 9 - Počítačový softvér, najmä počítačový softvér na ochranu dát.
16 - Tlačoviny reklamného a informačného charakteru, sprievodca pre užívateľa softvéru.
42 - Tvorba a výroba počítačového softvéru, najmä počítačového softvéru na ochranu dát; poradenské, konzultačné a expertízne služby k počítačovému softvéru.

(540) NOD

(732) ESET, spol. s r. o., Einsteinova 24, 851 01 Bratislava, SK;
(740) LITVÁKOVÁ A SPOL., s.r.o., Patentová a známková kancelária, Bratislava, SK;

(111) 189219

(151) 27.1.2000
(156) 17.1.2017
(180) 17.1.2027
(210) 177-97
(220) 17.1.1997
(442) 8.10.1999
(450) 10.4.2000

7 (511) 1, 4

(511) 1 - Chemikálie na použitie v priemysle okrem farmaceutického a lekárskeho; chemické aditíva do palív a mazadiel.
4 - Oleje; tuky; mazadlá; palivá.

(540) INFINEUM

(732) INFINEUM INTERNATIONAL LIMITED, Corporate Centre, PO Box 1, Milton Hill, Abingdon, Oxon OX13 6BB, GB;
(740) ROTT, RŮŽIČKA & GUTTMANN, Bratislava, SK;

(111) 189731

(151) 20.3.2000
(156) 5.9.2017
(180) 5.9.2027
(210) 2525-97
(220) 5.9.1997
(442) 10.12.1999
(450) 12.6.2000

7 (511) 35, 41, 42

(511) 35 - Udeľovanie licencií (franchising) reštauráciám a iným zariadeniam poskytujúcim jedlo a nápoje určené na konzumovanie.
41 - Služby súvisiace so zaškolením personálu do riadenia a prevádzkovania reštaurácií a iných zariadení poskytujúcich jedlo a nápoje určené na konzumovanie.
42 - Služby súvisiace s prevádzkou reštaurácií a iných zariadení poskytujúcich jedlo a nápoje určené na konzumovanie; služby súvisiace s navrhovaním reštaurácií a iných zariadení poskytujúcich jedlo a nápoje určené na konzumovanie; služby súvisiace s prípravou jedál "na odnesenie".

(540) McDRIVE

(732) McDonald's Corporation, One McDonald's Plaza, Oak Brook, Illinois 60521, US;
(740) Ondruš Ján, JUDr., Bratislava, SK;

(111) 189760

(151) 20.3.2000
(156) 29.9.2017
(180) 29.9.2027
(210) 2824-97
(220) 29.9.1997
(442) 10.12.1999
(450) 12.6.2000

7 (511) 6, 9, 11, 14, 16, 17, 18, 19, 20, 21, 24, 25, 28, 32, 34, 35, 36, 38, 39, 40, 41, 42

(511) 6 - Kovové škatule, skrinky, škatule, kovové nádoby, kovové reklamné stĺpy, figuríny z obyčajných kovov.
9 - Prehrávač kompaktných diskov, slnečné okuliare, videohry, videokazety, gramofónové platne, disky na zvukové nahrávky, štíty proti oslneniu, magnetické pásky, nosiče zvukových nahrávok, kreslené filmy, hracie automaty, hracie automaty uvádzané do činnosti vhadnutím mince, vysielače elektronických signálov, pásky na zvukové nahrávanie, pásky so zvukovými nahrávkami, puzdrá na okuliare, hologramy, reklamné svetelné tabule, neónové reklamy, zariadenia na prenášanie zvuku, zvukové nahrávacie zariadenia, zvukové prehrávacie zariadenia, televízne zariadenia, exponované filmy, magnetické disky, hracie zariadenia fungujúce po pripojení na televízne prijímače, exponované kinofilmové, zábavné zariadenia prispôbené na fungovanie len spolu s televíznymi prijímačmi, kompaktné disky, optické kompaktné disky, magnetické médiá, magnetické nosiče údajov, optické nosiče údajov, optické disky.
11 - Plynové zapalovače, vreckové baterky, elektrické vreckové baterky, reťaze farebných žiaroviek, lampióny.
14 - Amulety (šperky), hodiny, náramkové hodinky, amulety, prívesky (šperky), pozlátené výrobky, doublé (výrobky pokovované drahými kov-

mi), poháriky z drahých kovov (čaše), bonboniéry z drahých kovov, puzdrá na ihly z drahých kovov, puzdrá na hodinky, kľúčienky (bižutéria).

16 - Maľovanky, kalamár, písacie potreby, puzdrá na šekové knižky, reklamné tabule z papiera, kartónu alebo lepenky, ceruzky, noviny, periodiká, podložky pod pivové poháre, držiaky na písacie potreby, brožúry, zošity, poznámkové zošity, obaly na doklady, papierové obaly na spisy, zaraďovače (kancelárske obaly), knihy, obaly (papiernický tovar), verzatilký, divadelné dekorácie z kartónu a lepenky, obálky, baliaci papier, peračníky, puzdrá na perá, štítky (papierové nálepky), vyučovacie pomôcky vo forme hier, zoznamy, kancelárske potreby s výnimkou nábytku, pohľadnice, tlačoviny, publikácie, príručky, plagáty, listový papier, stolové prestieranie z papiera, brožované knihy, papierové obrusy, záložky do kníh, plniace perá, prospekty, perá (kancelárske potreby), materiál na viazanie kníh, vrecká z papiera alebo plastických materiálov, školské potreby s výnimkou nábytku, blahoprajné pohľadnice, papierové podložky na stôl (anglické prestieranie), nálepky na kancelárske použitie alebo pre domácnosť, ročenky, stojany na perá a ceruzky, papierové podložky pod poháre, oznámenia (papiernický tovar), papierové vlajky, papierové zástavy, nože na papier, otvárače na listy, strúhadlá na ceruzky (orezávadlá), obrúsky (papierové prestieranie), puzdrá na písacie potreby, pútače z papiera alebo lepenky, papierové obrúsky, utierky, etikety s výnimkou textilných, nálepky, lepiace štítky.

17 - Gumové baliace tašky, gumové baliace vrecká, nálepky s výnimkou nálepiek na kancelárske účely a použitie v domácnosti, samolepky s výnimkou samolepiek na kancelárske účely a pre domácnosť.

18 - Školské tašky (aktovky), puzdrá na navštívenky, dáždňiky, obaly na dáždňiky, batohy, plecniaky, slnečníky, peňaženky, nákupné tašky, vaky pre turistov, plážové tašky, kožené baliace tašky, kožené vrecká na balenie vecí, aktovky, kufriky, puzdrá a obaly z vulkanfíbra, kľúčienky (kožená galantéria), sieťky na nákupy.

19 - Reklamné stĺpy s výnimkou kovových, figuríny z kameňa, betónu alebo mramoru.

20 - Dekoratívne predmety vydávajúce zvuk, reklamné nafukovacie predmety, dekoratívne nástenné ozdoby s výnimkou textilných, dekoratívne závesy na steny s výnimkou textilných, slamky na pitie, pútače z dreva alebo plastických hmôt, pletené predmety zo slamy, drevené alebo plastové nádoby, drevené alebo plastové schránky, figuríny z dreva, vosku, sadry alebo plasty.

21 - Poháriky papierové alebo z plastických hmôt, puzdrá, vrecká, sklenené poháre, škatuľka na pečivo (keksy), nádoby na pitie, puzdrá na mydlo, mydlovničky, misky, karafy, fľaše, porcelánové ozdoby, dekorácie, poháre, hrnce, hrncečky, papierové taniere, porcelán, taniery, tácke, podnosy s výnimkou tanierikov z drahých kovov, poháriky s výnimkou pohárikov z drahých kovov, bonboniéry okrem bonboniér z drahých kovov, džbány, krčahy s výnimkou džbánov a krčahov z drahých kovov, figuríny z porcelánu, terakoty alebo skla.

24 - Samolepiaci textil nanášaný teplom; textilie; tkaniny; behúne na stôl; obrusy s výnimkou papierových; vlajky s výnimkou papierových; sto-

lová a posteľná bielizeň; podložky pod poháre alebo taniere (prestieranie); podložky na stôl s výnimkou papierových (anglické prestieranie); textilné obrúsky; obrúsky (textilné prestieranie).

25 - Maškarné kostýmy; šatky, závoje; športové oblečenie; tričká; pracovné plášte; čiapky; priliehavé čiapky; šilty na čiapky; šilty na pokrývky hlavy; čiapkové štítky; náprsenky; oblečenie; odevy; kombinézy (oblečenie); šatky, šály; tielka; vesty; športové bundy; bundy, saká, oblečenie z papiera; členky; pančuchy, pančuškové nohavice.

28 - Jarmočná manéž (trhovisko); plyšové hračky; balóniky (hračka), balóny na hranie; hračky; zvončeky na vianočné stromčeky; hracie automaty s výnimkou automatov uvádzaných do chodu vhoneím mince; golfové vaky; spoločenské hry; bábky; bábiky; divadelné masky; karnevalové masky; ozdoby na vianočné stromčeky s výnimkou osvetlenia a cukrovíniiek; zariadenia na elektronické hry s výnimkou hier využívajúcich televízne prijímače; autá (hračky); medvedíky (hračky).

32 - Nealkoholické nápoje, nealkoholické aperitívy; minerálne vody; sódová voda; ovocné šťavy; zeleninové šťavy; pivo.

34 - Cigarety, cigary, zapalovače, zápalky, tabak, fajčiarske súpravy.

35 - Obchodný manažment v oblasti umenia; organizovanie výstav na reklamné účely; zasielkové reklamné služby; pomoc pri riadení obchodnej činnosti; poskytovanie obchodných alebo podnikateľských informácií, vylepovanie plagátov; rozširovanie reklamných oznamov; sprostredkovateľne práce; štatistické informácie; predvádzanie tovaru; rozširovanie reklamných materiálov zákazníkom, letáky, prospekty, tlačivá, vzorky; zasielanie reklamných materiálov zákazníkom; vydávanie a aktualizovanie reklamných materiálov; distribúcia vzoriek; obchodný alebo podnikateľský prieskum; prenájom reklamných materiálov; služby, poradenstvo v obchodnej činnosti; uverejňovanie reklamných textov; vydávanie reklamných alebo náborových textov; reklama; rozhlasová reklama; obchodný alebo podnikateľský prieskum; vzťahy s verejnosťou, prieskum vzťahov medzi podnikmi, inštitúciami a spoločenským prostredím; televízna reklama; reklamné agentúry; poradencké služby v oblasti obchodného alebo podnikateľského riadenia; predvádzanie (služby modeliek) na reklamné účely a podporu predaja; prieskum trhu; hospodárske a ekonomické predpovede; organizovanie komerčných alebo reklamných výstav; obchodné alebo podnikateľské informácie; prieskum verejnej mienky; prenájom reklamných priestorov; prenájom reklamných plôch; podpora predaja (pre tretie osoby); spracovanie textov.

36 - Prenájom nehnuteľností; realitné kancelárie; sprostredkovanie nehnuteľností; oceňovanie nehnuteľností; organizovanie dobročinných zbierok; organizovanie zbierok; finančné oceňovanie (poistenie, bankovníctvo, nehnuteľností); správa nehnuteľností.

38 - Televízne vysielanie; informačné kancelárie; tlačové kancelárie; prenájom prístrojov na prenos správ.

39 - Prenájom automobilov, prenájom miesta na parkovanie, sprostredkovanie prepravy, informácie o doprave; distribúcia tovaru na dobierku.

40 - Spracovanie kinematografických filmov; knihárstvo; zhromažďovanie materiálov pre tretie osoby.

41 - Prevádzkovanie priestorov s hracími automatmi; organizácia a vedenie dielní na výučbu; organizovanie plesov; organizovanie súťaží krásy; rezervácia vstupeniek; zábavné parky; obveselenie; zábava, pobavenie; požičiavanie filmových premietáčiek a príslušenstva; filmové štúdiá; organizovanie vedomostných alebo zábavných súťaží; prenájom dekorácií; zverejňovanie textov okrem reklamných; vydávanie textov s výnimkou reklamných alebo náborových; vyučovanie, vzdelávanie; prenájom audionahrávok; požičiavanie filmov; filmová tvorba; služby agentúr sprostredkujúcich divadelných, koncertných a variétnych umelcov; vydávanie kníh; prenájom televíznych prijímačov; výroba televíznych programov; služby poskytované orchestrami; divadelné predstavenia; výroba divadelných alebo iných predstavení; televízna zábava; prenájom divadelných dekorácií; umelecké módné agentúry; výchovno-zábavné klubové služby; organizovanie a vedenie kolokvií; organizovanie a vedenie konferencií; organizovanie a vedenie kongresov; informácie o výchove a vzdelávaní; informácie o možnostiach rozptýlenia; informácie o možnostiach zábavy; organizovanie kultúrnych alebo vzdelávacích výstav; služby klubov zdravia; služby a zábava poskytované v prázdninových táboroch; organizovanie lotérií, organizovanie živých vystúpení; živé predstavenie; organizovanie športových súťaží; plánovanie a organizovanie večierkov; služby nahrávacích štúdií; informácie o možnostiach rekreácie; prenájom videopások; organizovanie a vedenie seminárov; organizovanie a vedenie sympózií; výroba videofilmov; strihanie videopások.

42 - Poradenské služby v oblasti ochrany životného prostredia (nesúvisiace s riadením obchodu), zoznamovacie služby; odborné poradenstvo s výnimkou obchodného; usporadúvanie a prevádzkovanie výstav; hotelierske služby; tlač, tlačenie; meteorologické informácie; predpovede počasia; informácie o móde; pomoc pri výbere povolania; reštaurácie; reportérske služby; spravodajské služby; bufety; prekladateľské a tlmočnicke služby; barové služby; módný dizajn; prenájom prenosných stavieb.

(540) SILVÁNOVCI

(732) MARKÍZA - SLOVAKIA, spol. s r.o., Bratislavská 1/a, 843 56 Bratislava - Záhorská Bystrica, SK;

(111) 189762

(151) 20.3.2000

(156) 29.9.2017

(180) 29.9.2027

(210) 2828-97

(220) 29.9.1997

(442) 10.12.1999

(450) 12.6.2000

7 (511) 6, 9, 11, 14, 16, 17, 18, 19, 20, 21, 24, 25, 28, 32, 34, 35, 36, 38, 39, 40, 41, 42

(511) 6 - Kovové škatule, skrinky, škatule, kovové nádoby, kovové reklamné stĺpy, figuríny z obyčajných kovov.

9 - Prehrávač kompaktných diskov, slnečné okuliare, videohry, videokazety, gramofónové platne, disky na zvukové nahrávky, štíty proti oslneniu, magnetické pásky, nosiče zvukových nahrávok, kreslené filmy, hracie automaty, hracie automaty uvádzané do činnosti vhođením mince, vysielacie elektronických signálov, pásky na zvukové nahrávanie, pásky so zvukovými nahrávkami, puzdrá na okuliare, hologramy, reklamné svetelné tabule, neónové reklamy, zariadenia na prenášanie zvuku, zvukové nahrávacie zariadenia, zvukové prehrávacie zariadenia, televízne zariadenia, exponované filmy, magnetické disky, hracie zariadenia fungujúce po pripojení na televízne prijímače, exponované kinofilmly, zábavné zariadenia prispôbené na fungovanie len spolu s televíznyimi prijímačmi, kompaktné disky, optické kompaktné disky, magnetické médiá, magnetické nosiče údajov, optické nosiče údajov, optické disky.

11 - Plynové zapaľovače, vreckové baterky, elektrické vreckové baterky, reťaze farebných žiaroviek, lampióny.

14 - Amulety (šperky), hodiny, náramkové hodinky, amulety, privesky (šperky), pozlátené výrobky, doublé (výrobky pokovované drahými kovmi), poháriky z drahých kovov (čaše), bonboniéry z drahých kovov, puzdrá na ihly z drahých kovov, puzdrá na hodinky, kľúčenky (bižutéria).

16 - Maľovanky, kalamár, písacie potreby, puzdrá na šekové knižky, reklamné tabule z papiera, kartónu alebo lepenky, ceruzky, noviny, periodiká, podložky pod pivové poháre, držiačky na písacie potreby, brožúry, zošity, poznámkové zošity, obaly na doklady, papierové obaly na spisy, zaraďovače (kancelárske obaly), knihy, obaly (papiernický tovar), verzatilkly, divadelné dekorácie z kartónu a lepenky, obálky, baliaci papier, peračníky, puzdrá na perá, štítky (papierové nálepky), vyučovacie pomôcky vo forme hier, zoznamy, kancelárske potreby s výnimkou nábytku, pohľadnice, tlačoviny, publikácie, príručky, plagáty, listový papier, stolové prestieranie z papiera, brožované knihy, papierové obrusy, záložky do kníh, plniace perá, prospekty, perá (kancelárske potreby), materiál na viazanie kníh, vrecká z papiera alebo plastických materiálov, školské potreby s výnimkou nábytku, blahoprajné pohľadnice, papierové podložky na stôl (anglické prestieranie), nálepky na kancelárske použitie alebo pre domácnosť, ročenky, stojany na perá a ceruzky, papierové podložky pod poháre, oznámenia (papiernický tovar), papierové vlajky, papierové zástavy, nože na papier, otvárače na listy, strúhadlá na ceruzky (orezávadlá), obrúsky (papierové prestieranie), puzdrá na písacie potreby, pútače z papiera alebo lepenky, papierové obrúsky, utierky, etikety s výnimkou textilných, nálepky, lepiace štítky.

17 - Gumové baliace tašky, gumové baliace vrecká, nálepky s výnimkou nálepiek na kancelárske účely a použitie v domácnosti, samolepky s výnimkou samolepiek na kancelárske účely a pre domácnosť.

18 - Školské tašky (aktovky), puzdrá na navštívenky, dáždnyky, obaly na dáždnyky, batohy, plecniaky, slnečníky, peňaženky, nákupné tašky, vaky pre turistov, plážové tašky, kožené baliace tašky, kožené vrecká na balenie vecí, aktovky, kufriky, puzdrá a obaly z vulkanfibra, kľúčenky (kožená galantéria), sieťky na nákupy.

19 - Reklamné stĺpy s výnimkou kovových, figuríny z kameňa, betónu alebo mramoru.

20 - Dekoratívne predmety vydávajúce zvuk, reklamné nafukovacie predmety, dekoratívne nástenné ozdoby s výnimkou textilných, dekoratívne závesy na steny s výnimkou textilných, slamky na pitie, pútače z dreva alebo plastických hmôt, pletené predmety zo slamy, drevené alebo plastové nádoby, drevené alebo plastové schránky, figuríny z dreva, vosku, sadry alebo plastu.

21 - Poháriky papierové alebo z plastických hmôt, puzdrá, vrecká, sklenené poháre, škatuľka na pečivo (keksy), nádoby na pitie, puzdrá na mydlo, mydlovničky, misky, karafy, fľaše, porcelánové ozdoby, dekorácie, poháre, hrnce, hrnčeky, papierové taniere, porcelán, tanieriky, táčne, podnosy s výnimkou tanierikov z drahých kovov, poháriky s výnimkou pohárikov z drahých kovov, bonboniéry okrem bonboniér z drahých kovov, džbány, krčahy s výnimkou džbánov a krčahov z drahých kovov, figuríny z porcelánu, terakoty alebo skla.

24 - Samolepiaci textil nanášaný teplom; textilie; tkaniny; behúne na stôl; obrusy s výnimkou papierových; vľajky s výnimkou papierových; stolová a posteľná bielizeň; podložky pod poháre alebo taniere (prestieranie); podložky na stôl s výnimkou papierových (anglické prestieranie); textilné obrúsky; obrúsky (textilné prestieranie).

25 - Maškarné kostýmy; šatky, závoje; športové oblečenie; trička; pracovné plášte; čiapky; priliehavé čiapky; šilty na čiapky; šilty na pokrývky hlavy; čiapkové štitky; náprsenky; oblečenie; odevy; kombinézy (oblečenie); šatky, šály; tielka; vesty; športové bundy; bundy, saká, oblečenie z papiera; čelenky; pančuchy, pančuškové nohavice.

28 - Jarmočná manéž (trhovisko); plyšové hračky; balóniky (hračka), balóny na hranie; hračky; zvončeky na vianočné stromčeky; hracie automaty s výnimkou automatov uvádzaných do chodu v hode mince; golfové vaky; spoločenské hry; bábky; bábiky; divadelné masky; karnevalové masky; ozdoby na vianočné stromčeky s výnimkou osvetlenia a cukrovíniak; zariadenia na elektronické hry s výnimkou hier využívajúcich televízne prijímače; autá (hračky); medvedíky (hračky).

32 - Nealkoholické nápoje, nealkoholické aperitívy; minerálne vody; sódová voda; ovocné šťavy; zeleninové šťavy; pivo.

34 - Cigarety, cigary, zapaľovače, zápalky, tabak, fajčiarske súpravy.

35 - Obchodný manažment v oblasti umenia; organizovanie výstav na reklamné účely; zásilkové reklamné služby; pomoc pri riadení obchodnej činnosti; poskytovanie obchodných alebo podnikateľských informácií, vylepovanie plagátov; rozširovanie reklamných oznamov; sprostredkovateľne práce; štatistické informácie; predvádzanie tovaru; rozširovanie reklamných materiálov zákaznikom, letáky, prospekty, tlačivá, vzorky; zasielanie reklamných materiálov zákaznikom; vydávanie a aktualizovanie reklamných materiálov; distribúcia vzoriek; obchodný alebo podnikateľský prieskum; prenájom reklamných materiálov; služby, poradenstvo v obchodnej činnosti; uverejňovanie reklamných textov; vydávanie reklamných alebo náborových textov; reklama; rozhlasová reklama; obchodný alebo podnikateľský prieskum;

vzťahy s verejnosťou, prieskum vzťahov medzi podnikmi, inštitúciami a spoločenským prostredím; televízna reklama; reklamné agentúry; poradenské služby v oblasti obchodného alebo podnikateľského riadenia; predvádzanie (služby modeliek) na reklamné účely a podporu predaja; prieskum trhu; hospodárske a ekonomické predpovede; organizovanie komerčných alebo reklamných výstav; obchodné alebo podnikateľské informácie; prieskum verejnej mienky; prenájom reklamných priestorov; prenájom reklamných plôch; podpora predaja (pre tretie osoby); spracovanie textov.

36 - Prenájom nehnuteľností; realitné kancelárie; sprostredkovanie nehnuteľností; oceňovanie nehnuteľností; organizovanie dobročinných zbierok; organizovanie zbierok; finančné oceňovanie (poistenie, bankovníctvo, nehnuteľnosti); správa nehnuteľností.

38 - Televízne vysielanie; informačné kancelárie; tlačové kancelárie; prenájom prístrojov na prenos správ.

39 - Prenájom automobilov, prenájom miesta na parkovanie, sprostredkovanie prepravy, informácie o doprave; distribúcia tovaru na dobierku.

40 - Spracovanie kinematografických filmov; knižárstvo; zhromažďovanie materiálov pre tretie osoby.

41 - Prevádzkovanie priestorov s hracími automatmi; organizácia a vedenie dielni na výučbu; organizovanie plesov; organizovanie súťaží krásy; rezervácia vstupeniek; zábavné parky; obveselenie; zábava, pobavenie; požíčovanie filmových premietacích a príslušenstva; filmové štúdiá; organizovanie vedomostných alebo zábavných súťaží; prenájom dekorácií; zverejňovanie textov okrem reklamných; vydávanie textov s výnimkou reklamných alebo náborových; vyučovanie, vzdelávanie; prenájom audionahrávok; požíčovanie filmov; filmová tvorba; služby agentúr sprostredkovávajúcich divadelných, koncertných a varietných umelcov; vydávanie kníh; prenájom televíznych prijímačov; výroba televíznych programov; služby poskytované orchestrami; divadelné predstavenia; výroba divadelných alebo iných predstavení; televízna zábava; prenájom divadelných dekorácií; umelecké módné agentúry; výchovno-zábavné klubové služby; organizovanie a vedenie kolokvií; organizovanie a vedenie konferencií; organizovanie a vedenie kongresov; informácie o výchove a vzdelávaní; informácie o možnostiach rozptýlenia; informácie o možnostiach zábavy; organizovanie kultúrnych alebo vzdelávacích výstav; služby klubov zdravia; služby a zábava poskytované v prázdninových táboroch; organizovanie lotérií, organizovanie živých vystúpení; živé predstavenie; organizovanie športových súťaží; plánovanie a organizovanie večierkov; služby nahrávacích štúdií; informácie o možnostiach rekreácie; prenájom videopások; organizovanie a vedenie seminárov; organizovanie a vedenie sympózií; výroba videofilmov; strihanie videopások.

42 - Poradenské služby v oblasti ochrany životného prostredia (nesúvisiace s riadením obchodov), zoznamovacie služby; odborné poradenstvo s výnimkou obchodného; usporadúvanie a prevádzkovanie výstav; hotelierske služby; tlač, tlačenie; meteorologické informácie; predpovede počasia; informácie o móde; pomoc pri výbere povolania;

reštaurácie; reportérske služby; spravodajské služby; bufety; prekladateľské a tlmočnicke služby; barové služby; módný dizajn; prenájom prenosných stavieb.

(540) BONZÁČIK

(732) MARKÍZA - SLOVAKIA, spol. s r.o., Bratislavská 1/a, 843 56 Bratislava - Záhorská Bystrica, SK;

(111) 189763

(151) 20.3.2000

(156) 29.9.2017

(180) 29.9.2027

(210) 2829-97

(220) 29.9.1997

(442) 10.12.1999

(450) 12.6.2000

7 **(511) 6, 9, 11, 14, 16, 17, 18, 19, 20, 21, 24, 25, 28, 32, 34, 35, 36, 38, 39, 40, 41, 42**

(511) 6 - Kovové škatule, skrinky, škatule, kovové nádoby, kovové reklamné stĺpy, figuríny z obyčajných kovov.

9 - Prehrávač kompaktných diskov, slnečné okuliare, videohry, videokazety, gramofónové platne, disky na zvukové nahrávky, štíty proti oslneniu, magnetické pásky, nosiče zvukových nahrávok, kreslené filmy, hracie automaty, hracie automaty uvádzané do činnosti vhođením mince, vysielacie elektronických signálov, pásky na zvukové nahrávanie, pásky so zvukovými nahrávkami, puzdrá na okuliare, hologramy, reklamné svetelné tabule, neónové reklamy, zariadenia na prenášanie zvuku, zvukové nahrávacie zariadenia, zvukové prehrávacie zariadenia, televízne zariadenia, exponované filmy, magnetické disky, hracie zariadenia fungujúce po pripojení na televízne prijímače, exponované kinofilmy, zábavné zariadenia prispôsobené na fungovanie len spolu s televíznymi prijímačmi, kompaktné disky, optické kompaktné disky, magnetické médiá, magnetické nosiče údajov, optické nosiče údajov, optické disky.

11 - Plynové zapaľovače, vreckové baterky, elektrické vreckové baterky, reťaze farebných žiaroviek, lampióny.

14 - Amulety (šperky), hodiny, náramkové hodinky, amulety, prívesky (šperky), pozlátené výrobky, doublé (výrobky pokovované drahými kovmi), poháriky z drahých kovov (čaše), bonboniéry z drahých kovov, puzdrá na ihly z drahých kovov, puzdrá na hodinky, kľúčienky (bižutéria).

16 - Maľovanky, kalamár, písacie potreby, puzdrá na šekové knižky, reklamné tabule z papiera, kartónu alebo lepenky, ceruzky, noviny, periodiká, podložky pod pivové poháre, držiačky na písacie potreby, brožúry, zošity, poznámkové zošity, obaly na doklady, papierové obaly na spisy, zaraďovače (kancelárske obaly), knihy, obaly (papiernický tovar), verzatilky, divadelné dekorácie z kartónu a lepenky, obálky, baliaci papier, peračníky, puzdrá na perá, štítky (papierové nálepky), vyučovacie pomôcky vo forme hier, zoznamy, kancelárske potreby s výnimkou nábytku, pohľadnice, tlačoviny, publikácie, príručky, plagáty, listový papier, stolové prestieranie z papiera, brožované knihy, papierové obrusy, záložky do kníh,

plniace perá, prospekty, perá (kancelárske potreby), materiál na viazanie kníh, vrecká z papiera alebo plastických materiálov, školské potreby s výnimkou nábytku, blahoprajné pohľadnice, papierové podložky na stôl (anglické prestieranie), nálepky na kancelárske použitie alebo pre domácnosť, ročenky, stojany na perá a ceruzky, papierové podložky pod poháre, oznámenia (papiernický tovar), papierové vlajky, papierové zástavy, nože na papier, otvárače na listy, strúhadlá na ceruzky (orezávadlá), obrúsky (papierové prestieranie), puzdrá na písacie potreby, pútače z papiera alebo lepenky, papierové obrúsky, utierky, etikety s výnimkou textilných, nálepky, lepiace štítky. 17 - Gumové baliace tašky, gumové baliace vrecká, nálepky s výnimkou nálepiek na kancelárske účely a použitie v domácnosti, samolepky s výnimkou samolepiek na kancelárske účely a pre domácnosť.

18 - Školské tašky (aktovky), puzdrá na navštívenky, dáždňiky, obaly na dáždňiky, batohy, plecniaky, slnečníky, peňaženky, nákupné tašky, vaky pre turistov, plážové tašky, kožené baliace tašky, kožené vrecká na balenie vecí, aktovky, kufriky, puzdrá a obaly z vulkanfíbra, kľúčienky (kožená galantéria), sieťky na nákupy.

19 - Reklamné stĺpy s výnimkou kovových, figuríny z kameňa, betónu alebo mramoru.

20 - Dekoratívne predmety vydávajúce zvuk, reklamné nafukovacie predmety, dekoratívne nástenné ozdoby s výnimkou textilných, dekoratívne závesy na steny s výnimkou textilných, slamky na pitie, pútače z dreva alebo plastických hmôt, pletené predmety zo slamy, drevené alebo plastové nádoby, drevené alebo plastové schránky, figuríny z dreva, vosku, sadry alebo plastu.

21 - Poháriky papierové alebo z plastických hmôt, puzdrá, vrecká, sklenené poháre, škatuľka na pečivo (keksy), nádoby na pitie, puzdrá na mydlo, mydlovničky, misky, karafy, fľaše, porcelánové ozdoby, dekorácie, poháre, hrnce, hrnčeky, papierové taniere, porcelán, tanieriky, táčne, podnosy s výnimkou tanierikov z drahých kovov, poháriky s výnimkou pohárikov z drahých kovov, bonboniéry okrem bonboniér z drahých kovov, džbány, krčahy s výnimkou džbánov a krčahov z drahých kovov, figuríny z porcelánu, terakoty alebo skla.

24 - Samolepiaci textil nanášaný teplom; textilie; tkaniny; behúne na stôl; obrusy s výnimkou papierových; vlajky s výnimkou papierových; stolová a posteľná bielizeň; podložky pod poháre alebo taniere (prestieranie); podložky na stôl s výnimkou papierových (anglické prestieranie); textilné obrúsky; obrúsky (textilné prestieranie).

25 - Maškarné kostýmy; šatky, závoje; športové oblečenie; tričká; pracovné plášte; čiapky; priliehavé čiapky; šilty na čiapky; šilty na pokrývky hlavy; čiapkové štítky; náprsenky; oblečenie; odevy; kombinézy (oblečenie); šatky, šály; tielka; vesty; športové bundy; bundy, saká, oblečenie z papiera; čelenky; pančuchy, pančuškové nohavice.

28 - Jarmočná manéž (trhovisko); plyšové hračky; balóniky (hračka), balóny na hranie; hračky; zvončeky na vianočné stromčeky; hracie automaty s výnimkou automatov uvádzaných do chodu vhođením mince; golfové vaky; spoločenské hry; bábky; bábiky; divadelné masky; karnevalové

masky; ozdoby na vianočné stromčeky s výnimkou osvetlenia a cukrovíniok; zariadenia na elektronické hry s výnimkou hier využívajúcich televízne prijímače; autá (hračky); medvedíky (hračky).
32 - Nealkoholické nápoje, nealkoholické aperitívy; minerálne vody; sódová voda; ovocné šťavy; zeleninové šťavy; pivo.

34 - Cigarety, cigary, zapaľovače, zápalky, tabak, fajčiarske súpravy.

35 - Obchodný manažment v oblasti umenia; organizovanie výstav na reklamné účely; zásielkové reklamné služby; pomoc pri riadení obchodnej činnosti; poskytovanie obchodných alebo podnikateľských informácií, vylepovanie plagátov; rozširovanie reklamných oznamov; sprostredkovateľne práce; štatistické informácie; predvádzanie tovaru; rozširovanie reklamných materiálov zákazníkom, letáky, prospekty, tlačivá, vzorky; zasielanie reklamných materiálov zákazníkom; vydávanie a aktualizovanie reklamných materiálov; distribúcia vzoriek; obchodný alebo podnikateľský prieskum; prenájom reklamných materiálov; služby, poradenstvo v obchodnej činnosti; uverejňovanie reklamných textov; vydávanie reklamných alebo náborových textov; reklama; rozhlasová reklama; obchodný alebo podnikateľský prieskum; vzťahy s verejnosťou, prieskum vzťahov medzi podnikmi, inštitúciami a spoločenským prostredím; televízna reklama; reklamné agentúry; poradenské služby v oblasti obchodného alebo podnikateľského riadenia; predvádzanie (služby modeliek) na reklamné účely a podporu predaja; prieskum trhu; hospodárske a ekonomické predpovede; organizovanie komerčných alebo reklamných výstav; obchodné alebo podnikateľské informácie; prieskum verejnej mienky; prenájom reklamných priestorov; prenájom reklamných plôch; podpora predaja (pre tretie osoby); spracovanie textov.

36 - Prenájom nehnuteľností; realitné kancelárie; sprostredkovanie nehnuteľností; oceňovanie nehnuteľností; organizovanie dobročinných zbierok; organizovanie zbierok; finančné oceňovanie (poistenie, bankovníctvo, nehnuteľnosti); správa nehnuteľností.

38 - Televízne vysielanie; informačné kancelárie; tlačové kancelárie; prenájom prístrojov na prenos správ.

39 - Prenájom automobilov, prenájom miesta na parkovanie, sprostredkovanie prepravy, informácie o doprave; distribúcia tovaru na dobierku.

40 - Spracovanie kinematografických filmov; knihárstvo; zhromažďovanie materiálov pre tretie osoby.

41 - Prevádzkovanie priestorov s hracími automatmi; organizácia a vedenie dielní na výučbu; organizovanie plesov; organizovanie súťaží krásy; rezervácia vstupeniek; zábavné parky; obveselenie; zábava, pobavenie; požičiavanie filmových premietáčiek a prísľušenstva; filmové štúdiá; organizovanie vedomostných alebo zábavných súťaží; prenájom dekorácií; zverejňovanie textov okrem reklamných; vydávanie textov s výnimkou reklamných alebo náborových; vyučovanie, vzdelávanie; prenájom audionahrávok; požičiavanie filmov; filmová tvorba; služby agentúr sprostredkovajúcich divadelných, koncertných a varietných umelcov; vydávanie kníh; prenájom televíznych prijímačov; výroba televíznych programov;

služby poskytované orchestrami; divadelné predstavenia; výroba divadelných alebo iných predstavení; televízna zábava; prenájom divadelných dekorácií; umelecké módné agentúry; výchovno-zábavné klubové služby; organizovanie a vedenie kolokvií; organizovanie a vedenie konferencií; organizovanie a vedenie kongresov; informácie o výchove a vzdelávaní; informácie o možnostiach rozptýlenia; informácie o možnostiach zábavy; organizovanie kultúrnych alebo vzdelávacích výstav; služby klubov zdravia; služby a zábava poskytované v prázdninových táboroch; organizovanie lotérií, organizovanie živých vystúpení; živé predstavenie; organizovanie športových súťaží; plánovanie a organizovanie večierkov; služby nahrávacích štúdií; informácie o možnostiach rekreácie; prenájom videopások; organizovanie a vedenie seminárov; organizovanie a vedenie sympózií; výroba videofilmov; strihanie videopások.

42 - Poradenské služby v oblasti ochrany životného prostredia (nesúvisiace s riadením obchodov), zoznamovacie služby; odborné poradenstvo s výnimkou obchodného; usporadúvanie a prevádzkovanie výstav; hotelierske služby; tlač, tlačenie; meteorologické informácie; predpovede počasia; informácie o móde; pomoc pri výbere povolania; reštaurácie; reportérske služby; spravodajské služby; bufety; prekladateľské a tlmočnicke služby; barové služby; módný dizajn; prenájom prenosných stavieb.

(540) VRECE PLNÉ PEŇAZÍ

(732) MARKÍZA - SLOVAKIA, spol. s r.o., Bratislavská 1/a, 843 56 Bratislava - Záhorská Bystrica, SK;

(111) 189764

(151) 20.3.2000

(156) 29.9.2017

(180) 29.9.2027

(210) 2832-97

(220) 29.9.1997

(442) 10.12.1999

(450) 12.6.2000

7 (511) 6, 9, 11, 14, 16, 17, 18, 19, 20, 21, 24, 25, 28, 32, 34, 35, 36, 38, 39, 40, 41, 42

(511) 6 - Kovové škatule, skrinky, škatule, kovové nádoby, kovové reklamné stĺpy, figuríny z obyčajných kovov.

9 - Prehrávač kompaktných diskov, slnečné okuliare, videohry, videokazety, gramofónové platne, disky na zvukové nahrávky, štíty proti oslneniu, magnetické pásky, nosiče zvukových nahrávok, kreslené filmy, hracie automaty, hracie automaty uvádzané do činnosti vhođením mince, vysieláče elektronických signálov, pásky na zvukové nahrávanie, pásky so zvukovými nahrávkami, puzdrá na okuliare, hologramy, reklamné svetelné tabule, neónové reklamy, zariadenia na prenášanie zvuku, zvukové nahrávacie zariadenia, zvukové prehrávacie zariadenia, televízne zariadenia, exponované filmy, magnetické disky, hracie zariadenia fungujúce po pripojení na televízne prijímače, exponované kinofilm, zábavné zariadenia prispôbené na fungovanie len spolu s televíznyimi prijímačmi, kompaktné disky, optické kompaktné disky, magnetické médiá, mag-

netické nosiče údajov, optické nosiče údajov, optické disky.

11 - Plynové zapaľovače, vreckové baterky, elektrické vreckové baterky, reťaze farebných žiaroviek, lampióny.

14 - Amulety (šperky), hodiny, náramkové hodinky, amulety, prívesky (šperky), pozlátené výrobky, doublé (výrobky pokovované drahými kovmi), poháriky z drahých kovov (čaše), bonboniery z drahých kovov, puzdrá na ihly z drahých kovov, puzdrá na hodinky, kľúčanky (bižutéria).

16 - Maľovanky, kalamár, písacie potreby, puzdrá na šekové knižky, reklamné tabule z papiera, kartónu alebo lepenky, ceruzky, noviny, periodiká, podložky pod pivové poháre, držiaky na písacie potreby, brožúry, zošity, poznámkové zošity, obaly na doklady, papierové obaly na spisy, zaraďovače (kancelárske obaly), knihy, obaly (papiernický tovar), verzatilký, divadelné dekorácie z kartónu a lepenky, obálky, baliaci papier, peračníky, puzdrá na perá, štítky (papierové nálepky), vyučovacie pomôcky vo forme hier, zoznamy, kancelárske potreby s výnimkou nábytku, pohľadnice, tlačoviny, publikácie, príručky, plagáty, listový papier, stolové prestieranie z papiera, brožované knihy, papierové obrusy, záložky do kníh, plniace perá, prospekty, perá (kancelárske potreby), materiál na viazanie kníh, vrecká z papiera alebo plastických materiálov, školské potreby s výnimkou nábytku, blahoprajné pohľadnice, papierové podložky na stôl (anglické prestieranie), nálepky na kancelárske použitie alebo pre domácnosť, ročenky, stojany na perá a ceruzky, papierové podložky pod poháre, oznámenia (papiernický tovar), papierové vlajky, papierové zástavy, nože na papier, otvárače na listy, strúhadlá na ceruzky (orezávadlá), obrúsky (papierové prestieranie), puzdrá na písacie potreby, pútače z papiera alebo lepenky, papierové obrúsky, utierky, etikety s výnimkou textilných, nálepky, lepiace štítky.

17 - Gumové baliace tašky, gumové baliace vrecká, nálepky s výnimkou nálepiek na kancelárske účely a použitie v domácnosti, samolepky s výnimkou samolepiek na kancelárske účely a pre domácnosť.

18 - Školské tašky (aktovky), puzdrá na navštevky, dáždňiky, obaly na dáždňiky, batohy, plecniaky, slnečníky, peňaženky, nákupné tašky, vaky pre turistov, plážové tašky, kožené baliace tašky, kožené vrecká na balenie vecí, aktovky, kufriky, puzdrá a obaly z vulkanfiba, kľúčanky (kožená galantéria), sieťky na nákupy.

19 - Reklamné stĺpy s výnimkou kovových, figuríny z kameňa, betónu alebo mramoru.

20 - Dekoratívne predmety vydávajúce zvuk, reklamné nafukovacie predmety, dekoratívne nástenné ozdoby s výnimkou textilných, dekoratívne závesy na steny s výnimkou textilných, slamky na pitie, pútače z dreva alebo plastických hmôt, pletené predmety zo slamy, drevené alebo plastové nádoby, drevené alebo plastové schránky, figuríny z dreva, vosku, sadry alebo plastu.

21 - Poháriky papierové alebo z plastických hmôt, puzdrá, vrecká, sklenné poháre, škatuľka na pečivo (keksy), nádoby na pitie, puzdrá na mydlo, mydlovničky, misky, karafy, fľaše, porcelánové ozdoby, dekorácie, poháre, hrnce, hrncečky, papierové taniere, porcelán, tanieriky, táčne, podnosy

s výnimkou tanierikov z drahých kovov, poháriky s výnimkou pohárikov z drahých kovov, bonboniery okrem bonboniér z drahých kovov, džbány, krčahy s výnimkou džbánov a krčahov z drahých kovov, figuríny z porcelánu, terakoty alebo skla.

24 - Samolepiaci textil nanášaný teplom; textilie; tkaniny; behúne na stôl; obrusy s výnimkou papierových; vlajky s výnimkou papierových; stolová a posteľná bielizeň; podložky pod poháre alebo taniere (prestieranie); podložky na stôl s výnimkou papierových (anglické prestieranie); textilné obrúsky; obrúsky (textilné prestieranie).

25 - Maškarné kostýmy; šatky, závoje; športové oblečenie; tričká; pracovné plášte; čiapky; priliehavé čiapky; šilty na čiapky; šilty na pokrývky hlavy; čiapkové štítky; náprsenky; oblečenie; odevy; kombinézy (oblečenie); šatky, šály; tielka; vesty; športové bundy; bundy, saká, oblečenie z papiera; čelenky; pančuchy, pančuškové nohavice.

28 - Jarmočná manéž (trhovisko); plyšové hračky; balóniky (hračka), balóny na hranie; hračky; zvončeky na vianočné stromčeky; hracie automaty s výnimkou automatov uvádzaných do chodu v domácnosti; mince; golfové vaky; spoločenské hry; bábky; bábiky; divadelné masky; karnevalové masky; ozdoby na vianočné stromčeky s výnimkou osvetlenia a cukrovniiek; zariadenia na elektronické hry s výnimkou hier využívajúcich televízne prijímače; autá (hračky); medvedíky (hračky).

32 - Nealkoholické nápoje, nealkoholické aperitívy; minerálne vody; sódová voda; ovocné šťavy; zeleninové šťavy; pivo.

34 - Cigarety, cigary, zapaľovače, zápalky, tabak, fajčiarske súpravy.

35 - Obchodný manažment v oblasti umenia; organizovanie výstav na reklamné účely; zásielkové reklamné služby; pomoc pri riadení obchodnej činnosti; poskytovanie obchodných alebo podnikateľských informácií, vylepovanie plagátov; rozširovanie reklamných oznamov; sprostredkovateľne práce; štatistické informácie; predvádzanie tovaru; rozširovanie reklamných materiálov zákaznikom, letáky, prospekty, tlačivá, vzorky; zasielanie reklamných materiálov zákaznikom; vydávanie a aktualizovanie reklamných materiálov; distribúcia vzoriek; obchodný alebo podnikateľský prieskum; prenájom reklamných materiálov; služby, poradenstvo v obchodnej činnosti; uverejňovanie reklamných textov; vydávanie reklamných alebo náborových textov; reklama; rozhlasová reklama; obchodný alebo podnikateľský prieskum; vzťahy s verejnosťou, prieskum vzťahov medzi podnikmi, inštitúciami a spoločenským prostredím; televízna reklama; reklamné agentúry; poradenské služby v oblasti obchodného alebo podnikateľského riadenia; predvádzanie (služby modeliek) na reklamné účely a podporu predaja; prieskum trhu; hospodárska a ekonomická predpovede; organizovanie komerčných alebo reklamných výstav; obchodné alebo podnikateľské informácie; prieskum verejnej mienky; prenájom reklamných priestorov; prenájom reklamných plôch; podpora predaja (pre tretie osoby); spracovanie textov.

36 - Prenájom nehnuteľností; realitné kancelárie; sprostredkovanie nehnuteľností; oceňovanie nehnuteľností; organizovanie dobročinných zbierok; organizovanie zbierok; finančné oceňovanie (poistenie, bankovníctvo, nehnuteľností); správa nehnuteľností.

38 - Televízne vysielanie; informačné kancelárie; tlačové kancelárie; prenájom prístrojov na prenos správ.

39 - Prenájom automobilov, prenájom miesta na parkovanie, sprostredkovanie prepravy, informácie o doprave; distribúcia tovaru na dobierku.

40 - Spracovanie kinematografických filmov; knižárstvo; zhromažďovanie materiálov pre tretie osoby.

41 - Prevádzkovanie priestorov s hracími automatmi; organizácia a vedenie dielní na výučbu; organizovanie plesov; organizovanie súťaží krásy; rezervácia vstupeniek; zábavné parky; obveselenie; zábava, pobavenie; požíčovanie filmových premietacích a príslušenstva; filmové štúdiá; organizovanie vedomostných alebo zábavných súťaží; prenájom dekorácií; zverejňovanie textov okrem reklamných; vydávanie textov s výnimkou reklamných alebo náborových; vyučovanie, vzdelávanie; prenájom audionahrávok; požíčovanie filmov; filmová tvorba; služby agentúr sprostredkovávajúcich divadelných, koncertných a varietných umelcov; vydávanie kníh; prenájom televíznych prijímačov; výroba televíznych programov; služby poskytované orchestrami; divadelné predstavenia; výroba divadelných alebo iných predstavení; televízna zábava; prenájom divadelných dekorácií; umelecké módné agentúry; výchovno-zábavné klubové služby; organizovanie a vedenie kolokvií; organizovanie a vedenie konferencií; organizovanie a vedenie kongresov; informácie o výchove a vzdelávaní; informácie o možnostiach rozptýlenia; informácie o možnostiach zábavy; organizovanie kultúrnych alebo vzdelávacích výstav; služby klubov zdravia; služby a zábava poskytované v prázdninových táboroch; organizovanie lotérií, organizovanie živých vystúpení; živé predstavenie; organizovanie športových súťaží; plánovanie a organizovanie večierkov; služby nahrávacích štúdií; informácie o možnostiach rekreácie; prenájom videopások; organizovanie a vedenie seminárov; organizovanie a vedenie sympózií; výroba videofilmov; strihanie videopások.

42 - Poradenské služby v oblasti ochrany životného prostredia (nesúvisiace s riadením obchodov), zoznamovacie služby; odborné poradenstvo s výnimkou obchodného; usporadúvanie a prevádzkovanie výstav; hotelierske služby; tlač, tlačenie; meteorologické informácie; predpovede počasia; informácie o móde; pomoc pri výbere povolania; reštaurácie; reportérske služby; spravodajské služby; bufety; prekladateľské a tlmočnicke služby; barové služby; módný dizajn; prenájom prenosných stavieb.

(540) STRELNICA

(732) MARKÍZA - SLOVAKIA, spol. s r.o., Bratislavská 1/a, 843 56 Bratislava - Záhorská Bystrica, SK;

(111) 189766

(151) 20.3.2000

(156) 29.9.2017

(180) 29.9.2027

(210) 2837-97

(220) 29.9.1997

(442) 10.12.1999

(450) 12.6.2000

7 (511) 6, 9, 11, 14, 16, 17, 18, 19, 20, 21, 24, 25, 28, 32, 34, 35, 36, 38, 39, 40, 41, 42

(511) 6 - Kovové škatule, skrinky, škatule, kovové nádoby, kovové reklamné stĺpy, figuríny z obyčajných kovov.

9 - Prehrávač kompaktných diskov, slnečné okuliare, videohry, videokazety, gramofónové platne, disky na zvukové nahrávky, štíty proti oslneniu, magnetické pásky, nosiče zvukových nahrávok, kreslené filmy, hracie automaty, hracie automaty uvádzané do činnosti vhođením mince, vysieláče elektronických signálov, pásky na zvukové nahrávanie, pásky so zvukovými nahrávkami, puzdrá na okuliare, hologramy, reklamné svetelné tabule, neónové reklamy, zariadenia na prenášanie zvuku, zvukové nahrávacie zariadenia, zvukové prehrávacie zariadenia, televízne zariadenia, exponované filmy, magnetické disky, hracie zariadenia fungujúce po pripojení na televízne prijímače, exponované kinofilm, zábavné zariadenia prispôsobené na fungovanie len spolu s televíznymi prijímačmi, kompaktné disky, optické kompaktné disky, magnetické médiá, magnetické nosiče údajov, optické nosiče údajov, optické disky.

11 - Plynové zapaľovače, vreckové baterky, elektrické vreckové baterky, reťaze farebných žiaroviek, lampióny.

14 - Amulety (šperky), hodiny, náramkové hodinky, amulety, príviesky (šperky), pozlátené výrobky, doublé (výrobky pokované drahými kovmi), poháriky z drahých kovov (čaše), bonboniéry z drahých kovov, puzdrá na ihly z drahých kovov, puzdrá na hodinky, kľúčanky (bižutéria).

16 - Maľovanky, kalamár, písacie potreby, puzdrá na šekové knižky, reklamné tabule z papiera, kartónu alebo lepenky, ceruzky, noviny, periodiká, podložky pod pivové poháre, držíaky na písacie potreby, brožúry, zošity, poznámkové zošity, obaly na doklady, papierové obaly na spisy, zaraďovače (kancelárske obaly), knihy, obaly (papierovú potrebu), verzatilky, divadelné dekorácie z kartónu a lepenky, obálky, baliaci papier, peračníky, puzdrá na perá, štítky (papierové nálepky), vyučovacie pomôcky vo forme hier, zoznamy, kancelárske potreby s výnimkou nábytku, pohľadnice, tlačoviny, publikácie, príručky, plagáty, listový papier, stolové prestieranie z papiera, brožované knihy, papierové obrusy, záložky do kníh, plniace perá, prospekty, perá (kancelárske potreby), materiál na viazanie kníh, vrecká z papiera alebo plastických materiálov, školské potreby s výnimkou nábytku, blahoprajné pohľadnice, papierové podložky na stôl (anglické prestieranie), nálepky na kancelárske použitie alebo pre domácnosť, ročenky, stojany na perá a ceruzky, papierové podložky pod poháre, oznámenia (papierovú potrebu), papierové vlajky, papierové zástavy, nože na papier, otvárače na listy, strúhadlá na ceruzky (orezávadlá), obrúsky (papierové prestieranie), puzdrá na písacie potreby, pútače z papiera alebo lepenky, papierové obrúsky, utierky, etikety s výnimkou textilných, nálepky, lepiace štítky.

17 - Gumové baliace tašky, gumové baliace vrecká, nálepky s výnimkou nálepiek na kancelárske účely a použitie v domácnosti, samolepky s výnimkou samolepiek na kancelárske účely a pre domácnosť.

18 - Školské tašky (aktovky), puzdrá na navštevky, dáždňiky, obaly na dáždňiky, batohy, plecniaky, slnečníky, peňaženky, nákupné tašky, vaky pre turistov, plážové tašky, kožené baliace tašky, kožené vrecká na balenie vecí, aktovky, kufriky, puzdrá a obaly z vulkanfibra, kľúčenky (kožená galantéria), sieťky na nákupy.

19 - Reklamné stĺpy s výnimkou kovových, figuríny z kameňa, betónu alebo mramoru.

20 - Dekoratívne predmety vydávajúce zvuk, reklamné nafukovacie predmety, dekoratívne nástenné ozdoby s výnimkou textilných, dekoratívne závesy na steny s výnimkou textilných, slamky na pitie, pútače z dreva alebo plastických hmôt, pletené predmety zo slamy, drevené alebo plastové nádoby, drevené alebo plastové schránky, figuríny z dreva, vosku, sadry alebo plastu.

21 - Poháriky papierové alebo z plastických hmôt, puzdrá, vrecká, sklenené poháre, škatuľka na pečivo (keksy), nádoby na pitie, puzdrá na mydlo, mydlovničky, misky, karafy, fľaše, porcelánové ozdoby, dekorácie, poháre, hrnce, hrnčeky, papierové tanierne, porcelán, tanieriky, táčne, podnosy s výnimkou tanierikov z drahých kovov, poháriky s výnimkou pohárikov z drahých kovov, bonboniéry okrem bonboniér z drahých kovov, džbány, krčahy s výnimkou džbánov a krčahov z drahých kovov, figuríny z porcelánu, terakoty alebo skla.

24 - Samolepiaci textil nanášaný teplom; textilie; tkaniny; behúne na stôl; obrusy s výnimkou papierových; vlajky s výnimkou papierových; stolová a posteľná bielizeň; podložky pod poháre alebo tanierne (prestieranie); podložky na stôl s výnimkou papierových (anglické prestieranie); textilné obrúsky; obrúsky (textilné prestieranie).

25 - Maškarné kostýmy; šatky, závoje; športové oblečenie; trička; pracovné plášte; čiapky; priliehavé čiapky; šilty na čiapky; šilty na pokrývky hlavy; čiapkové štitky; náprsenky; oblečenie; odevy; kombinézy (oblečenie); šatky, šály; tielka; vesty; športové bundy; bundy, saká, oblečenie z papiera; čelenky; pančuchy, pančuškové nohavice.

28 - Jarmočná manéž (trhovisko); plyšové hračky; balóniky (hračka), balóny na hranie; hračky; zvončeky na vianočné stromčeky; hracie automaty s výnimkou automatov uvádzaných do chodu vhođením mince; golfové vaky; spoločenské hry; bábky; bábiky; divadelné masky; karnevalové masky; ozdoby na vianočné stromčeky s výnimkou osvetlenia a cukrovíniok; zariadenia na elektronické hry s výnimkou hier využívajúcich televízne prijímače; autá (hračky); medvedíky (hračky).

32 - Nealkoholické nápoje, nealkoholické aperitívy; minerálne vody; sódová voda; ovocné šťavy; zeleninové šťavy; pivo.

34 - Cigarety, cigary, zapaľovače, zápalky, tabak, fajčiarske súpravy.

35 - Obchodný manažment v oblasti umenia; organizovanie výstav na reklamné účely; zásielkové reklamné služby; pomoc pri riadení obchodnej činnosti; poskytovanie obchodných alebo podnikateľských informácií, vylepovanie plagátov; rozširovanie reklamných oznamov; sprostredkovateľne práce; štatistické informácie; predvádzanie tovaru; rozširovanie reklamných materiálov zákazníkom, letáky, prospekty, tlačivá, vzorky; zasielanie reklamných materiálov zákazníkom; vydá-

vanie a aktualizovanie reklamných materiálov; distribúcia vzoriek; obchodný alebo podnikateľský prieskum; prenájom reklamných materiálov; služby, poradenstvo v obchodnej činnosti; uverejňovanie reklamných textov; vydávanie reklamných alebo náborových textov; reklama; rozhlasová reklama; obchodný alebo podnikateľský prieskum; vzťahy s verejnosťou, prieskum vzťahov medzi podnikmi, inštitúciami a spoločenským prostredím; televízna reklama; reklamné agentúry; poradeniské služby v oblasti obchodného alebo podnikateľského riadenia; predvádzanie (služby modeliek) na reklamné účely a podporu predaja; prieskum trhu; hospodárske a ekonomické predpovede; organizovanie komerčných alebo reklamných výstav; obchodné alebo podnikateľské informácie; prieskum verejnej mienky; prenájom reklamných priestorov; prenájom reklamných plôch; podpora predaja (pre tretie osoby); spracovanie textov.

36 - Prenájom nehnuteľností; realitné kancelárie; sprostredkovanie nehnuteľností; oceňovanie nehnuteľností; organizovanie dobročinných zbierok; organizovanie zbierok; finančné oceňovanie (poistenie, bankovníctvo, nehnuteľnosti); správa nehnuteľností.

38 - Televízne vysielanie; informačné kancelárie; tlačové kancelárie; prenájom prístrojov na prenos správ.

39 - Prenájom automobilov, prenájom miesta na parkovanie, sprostredkovanie prepravy, informácie o doprave; distribúcia tovaru na dobierku.

40 - Spracovanie kinematografických filmov; knižárstvo; zhromažďovanie materiálov pre tretie osoby.

41 - Prevádzkovanie priestorov s hracími automatmi; organizácia a vedenie dielní na výučbu; organizovanie plesov; organizovanie súťaží krásy; rezervácia vstupeniok; zábavné parky; obveselenie; zábava, pobavenie; požičiavanie filmových premietaciek a príslušenstva; filmové štúdiá; organizovanie vedomostných alebo zábavných súťaží; prenájom dekorácií; zverejňovanie textov okrem reklamných; vydávanie textov s výnimkou reklamných alebo náborových; vyučovanie, vzdelávanie; prenájom audionahrávkov; požičiavanie filmov; filmová tvorba; služby agentúr sprostredkovávajúcich divadelných, koncertných a varietných umelcov; vydávanie kníh; prenájom televíznych prijímačov; výroba televíznych programov; služby poskytované orchestrami; divadelné predstavenia; výroba divadelných alebo iných predstavení; televízna zábava; prenájom divadelných dekorácií; umelecké módné agentúry; výchovno-zábavné klubové služby; organizovanie a vedenie kolokvií; organizovanie a vedenie konferencií; organizovanie a vedenie kongresov; informácie o výchove a vzdelávaní; informácie o možnostiach rozptylenia; informácie o možnostiach zábavy; organizovanie kultúrnych alebo vzdelávacích výstav; služby klubov zdravia; služby a zábava poskytované v prázdninových táboroch; organizovanie lotérií, organizovanie živých vystúpení; živé predstavenie; organizovanie športových súťaží; plánovanie a organizovanie večierkov; služby nahrávacích štúdií; informácie o možnostiach rekreácie; prenájom videopásov; organizovanie a vedenie seminárov; organizovanie a vedenie sympózií; výroba videofilmov; strihanie videopásov.

42 - Poradenské služby v oblasti ochrany životného prostredia (nesúvisiace s riadením obchodov), zoznamovacie služby; odborné poradenstvo s výnimkou obchodného; usporadúvanie a prevádzkovanie výstav; hotelierske služby; tlač, tlačenie; meteorologické informácie; predpovede počasia; informácie o móde; pomoc pri výbere povolania; reštaurácie; reportážne služby; spravodajské služby; bufety; prekladateľské a tlmočnické služby; barové služby; módný dizajn; prenájom prenosných stavieb.

(540)

markíza

(732) MARKÍZA - SLOVAKIA, spol. s r.o., Bratislavská 1/a, 843 56 Bratislava - Záhorská Bystrica, SK;

(111) 189767

(151) 20.3.2000

(156) 29.9.2017

(180) 29.9.2027

(210) 2838-97

(220) 29.9.1997

(442) 10.12.1999

(450) 12.6.2000

7 (511) 6, 9, 11, 14, 16, 17, 18, 19, 20, 21, 24, 25, 28, 32, 34, 35, 36, 38, 39, 40, 41, 42

(511) 6 - Kovové škatule, skrinky, škatule, kovové nádoby, kovové reklamné stĺpy, figuríny z obyčajných kovov.

9 - Prehrávač kompaktných diskov, slnečné okuliare, videohry, videokazety, gramofónové platne, disky na zvukové nahrávky, štíty proti oslneniu, magnetické pásky, nosiče zvukových nahrávok, kreslené filmy, hracie automaty, hracie automaty uvádzané do činnosti vhadením mince, vysielacie elektronických signálov, pásky na zvukové nahrávanie, pásky so zvukovými nahrávkami, puzdrá na okuliare, hologramy, reklamné svetelné tabule, neónové reklamy, zariadenia na prenášanie zvuku, zvukové nahrávacie zariadenia, zvukové prehrávacie zariadenia, televízne zariadenia, exponované filmy, magnetické disky, hracie zariadenia fungujúce po pripojení na televízne prijímače, exponované kinofilmy, zábavné zariadenia prispôbené na fungovanie len spolu s televíznymi prijímačmi, kompaktné disky, optické kompaktné disky, magnetické médiá, magnetické nosiče údajov, optické nosiče údajov, optické disky.

11 - Plynové zapalovače, vreckové baterky, elektrické vreckové baterky, reťaze farebných žiaroviek, lampióny.

14 - Amulety (šperky), hodiny, náramkové hodinky, amulety, prívesky (šperky), pozlátené výrobky, doublé (výrobky pokovované drahými kovmi), poháriky z drahých kovov (čaje), bonboniéry z drahých kovov, puzdrá na ihly z drahých kovov, puzdrá na hodinky, kľúčenky (bižutéria).

16 - Maľovanky, kalamár, písacie potreby, puzdrá na šekové knižky, reklamné tabule z papiera, kartónu alebo lepenky, ceruzky, noviny, periodiká,

podložky pod pivové poháre, držiaky na písacie potreby, brožúry, zošity, poznámkové zošity, obaly na doklady, papierové obaly na spisy, zaraďovače (kancelárske obaly), knihy, obaly (papiernický tovar), verzatilk, divadelné dekorácie z kartónu a lepenky, obálky, baliaci papier, peračníky, puzdrá na perá, štítky (papierové nálepky), vyučovacie pomôcky vo forme hier, zoznamy, kancelárske potreby s výnimkou nábytku, pohľadnice, tlačoviny, publikácie, príručky, plagáty, listový papier, stolové prestieranie z papiera, brožované knihy, papierové obrusy, záložky do kníh, plniace perá, prospekty, perá (kancelárske potreby), materiál na viazanie kníh, vrecká z papiera alebo plastických materiálov, školské potreby s výnimkou nábytku, blahoprajné pohľadnice, papierové podložky na stôl (anglické prestieranie), nálepky na kancelárske použitie alebo pre domácnosť, ročenky, stojany na perá a ceruzky, papierové podložky pod poháre, oznámenia (papiernický tovar), papierové vlajky, papierové zástavy, nože na papier, otvárače na listy, strúhadlá na ceruzky (orezávadlá), obrúsky (papierové prestieranie), puzdrá na písacie potreby, pútače z papiera alebo lepenky, papierové obrúsky, utierky, etikety s výnimkou textilných, nálepky, lepiace štítky.

17 - Gumové baliace tašky, gumové baliace vrecká, nálepky s výnimkou nálepiek na kancelárske účely a použitie v domácnosti, samolepky s výnimkou samolepiek na kancelárske účely a pre domácnosť.

18 - Školské tašky (aktovky), puzdrá na navštívenky, dáždňiky, obaly na dáždňiky, batohy, plecniaky, slnečníky, peňaženky, nákupné tašky, vaky pre turistov, plážové tašky, kožené baliace tašky, kožené vrecká na balenie vecí, aktovky, kufriky, puzdrá a obaly z vulkanfíbra, kľúčenky (kožená galantéria), sieťky na nákupy.

19 - Reklamné stĺpy s výnimkou kovových, figuríny z kameňa, betónu alebo mramoru.

20 - Dekoratívne predmety vydávajúce zvuk, reklamné nafukovacie predmety, dekoratívne nástenné ozdoby s výnimkou textilných, dekoratívne závesy na steny s výnimkou textilných, slamky na pitie, pútače z dreva alebo plastických hmôt, pletené predmety zo slamy, drevené alebo plastové nádoby, drevené alebo plastové schránky, figuríny z dreva, vosku, sadry alebo plastu.

21 - Poháriky papierové alebo z plastických hmôt, puzdrá, vrecká, sklenné poháre, škatuľka na pečivo (keksy), nádoby na pitie, puzdrá na mydlo, mydlovničky, misky, karafy, fľaše, porcelánové ozdoby, dekorácie, poháre, hrnce, hrncečky, papierové taniere, porcelán, tanieriky, táčne, podnosy s výnimkou tanierikov z drahých kovov, poháriky s výnimkou pohárikov z drahých kovov, bonboniéry okrem bonboniér z drahých kovov, džbány, krčahy s výnimkou džbánov a krčahov z drahých kovov, figuríny z porcelánu, terakoty alebo skla.

24 - Samolepiaci textil nanášaný teplom; textilie; tkaniny; behúne na stôl; obrusy s výnimkou papierových; vlajky s výnimkou papierových; stolová a posteľná bielizeň; podložky pod poháre alebo taniere (prestieranie); podložky na stôl s výnimkou papierových (anglické prestieranie); textilné obrúsky; obrúsky (textilné prestieranie).

25 - Maškarné kostýmy; šatky, závoje; športové oblečenie; trička; pracovné plášte; čiapky; priliehavé čiapky; šilty na čiapky; šilty na pokrývky hlavy; čiapkové štítky; náprsenky; oblečenie; odevy; kombinézy (oblečenie); šatky, šály; tielka; vesty; športové bundy; bundy, saká, oblečenie z papiera; čelenky; pančuchy, pančuškové nohavice.

28 - Jarmočná manéž (trhovisko); plyšové hračky; balóniky (hračka), balóny na hranie; hračky; zvončeky na vianočné stromčeky; hracie automaty s výnimkou automatov uvádzaných do c hoďu vhoďením mince; golfové vaky; spoločenské hry; bábky; bábiky; divadelné masky; karnevalové masky; ozdoby na vianočné stromčeky s výnimkou osvetlenia a cukrovíniak; zariadenia na elektronické hry s výnimkou hier využívajúcich televízne prijímače; autá (hračky); medvedíky (hračky).

32 - Nealkoholické nápoje, nealkoholické aperitívy; minerálne vody; sódová voda; ovocné šťavy; zeleninové šťavy; pivo.

34 - Cigarety, cigary, zapaľovače, zápalky, tabak, fajčiarske súpravy.

35 - Obchodný manažment v oblasti umenia; organizovanie výstav na reklamné účely; zásielkové reklamné služby; pomoc pri riadení obchodnej činnosti; poskytovanie obchodných alebo podnikateľských informácií, vylepovanie plagátov; rozširovanie reklamných oznamov; sprostredkovateľne práce; štatistické informácie; predvádzanie tovaru; rozširovanie reklamných materiálov zákazníkom, letáky, prospekty, tlačivá, vzorky; zasielanie reklamných materiálov zákazníkom; vydávanie a aktualizovanie reklamných materiálov; distribúcia vzoriek; obchodný alebo podnikateľský prieskum; prenájom reklamných materiálov; služby, poradenstvo v obchodnej činnosti; uverejňovanie reklamných textov; vydávanie reklamných alebo náborových textov; reklama; rozhlasová reklama; obchodný alebo podnikateľský prieskum; vzťahy s verejnosťou, prieskum vzťahov medzi podnikmi, inštitúciami a spoločenským prostredím; televízna reklama; reklamné agentúry; poradenské služby v oblasti obchodného alebo podnikateľského riadenia; predvádzanie (služby modeliek) na reklamné účely a podporu predaja; prieskum trhu; hospodárske a ekonomické predpovede; organizovanie komerčných alebo reklamných výstav; obchodné alebo podnikateľské informácie; prieskum verejnej mienky; prenájom reklamných priestorov; prenájom reklamných plôch; podpora predaja (pre tretie osoby); spracovanie textov.

36 - Prenájom nehnuteľností; realitné kancelárie; sprostredkovanie nehnuteľností; oceňovanie nehnuteľností; organizovanie dobročinných zbierok; organizovanie zbierok; finančné oceňovanie (poistenie, bankovníctvo, nehnuteľnosti); správa nehnuteľností.

38 - Televízne vysielanie; informačné kancelárie; tlačové kancelárie; prenájom prístrojov na prenos správ.

39 - Prenájom automobilov, prenájom miesta na parkovanie, sprostredkovanie prepravy, informácie o doprave; distribúcia tovaru na dobierku.

40 - Spracovanie kinematografických filmov; knižárstvo; zhromažďovanie materiálov pre tretie osoby.

41 - Prevádzkovanie priestorov s hracími automatmi; organizácia a vedenie dielní na výučbu; organizovanie plesov; organizovanie súťaží krásy; rezervácia vstupeniek; zábavné parky; obveselenie; zábava, pobavenie; požičiavanie filmových premietáčiek a prislúšenstva; filmové štúdiá; organizovanie vedomostných alebo zábavných súťaží; prenájom dekorácií; zverejňovanie textov okrem reklamných; vydávanie textov s výnimkou reklamných alebo náborových; vyučovanie, vzdelávanie; prenájom audionahrávok; požičiavanie filmov; filmová tvorba; služby agentúr sprostredkovávajúcich divadelných, koncertných a varietných umelcov; vydávanie kníh; prenájom televíznych prijímačov; výroba televíznych programov; služby poskytované orchestrami; divadelné predstavenia; výroba divadelných alebo iných predstavení; televízna zábava; prenájom divadelných dekorácií; umelecké módné agentúry; výchovno-zábavné klubové služby; organizovanie a vedenie kolokvií; organizovanie a vedenie konferencií; organizovanie a vedenie kongresov; informácie o výchove a vzdelávaní; informácie o možnostiach rozptýlenia; informácie o možnostiach zábavy; organizovanie kultúrnych alebo vzdelávacích výstav; služby klubov zdravia; služby a zábava poskytované v prázdninových táboroch; organizovanie lotérií, organizovanie živých vystúpení; živé predstavenie; organizovanie športových súťaží; plánovanie a organizovanie večierkov; služby nahrávacích štúdií; informácie o možnostiach rekreácie; prenájom videopások; organizovanie a vedenie seminárov; organizovanie a vedenie sympózií; výroba videofilmov; strihanie videopások.

42 - Poradenské služby v oblasti ochrany životného prostredia (nesúvisiace s riadením obchodov), zoznamovacie služby; odborné poradenstvo s výnimkou obchodného; usporadúvanie a prevádzkovanie výstav; hotelierske služby; tlač, tlačenie; meteorologické informácie; predpovede počasia; informácie o móde; pomoc pri výbere povolania; reštaurácie; reportérske služby; spravodajské služby; bufety; prekladateľské a tlmočnicke služby; barové služby; módný dizajn; prenájom prenosných stavieb.

(540)



(732) MARKÍZA - SLOVAKIA, spol. s r.o., Bratislavská 1/a, 843 56 Bratislava - Záhorská Bystrica, SK;

(111) 189769

(151) 20.3.2000

(156) 29.9.2017

(180) 29.9.2027

(210) 2840-97

(220) 29.9.1997

(442) 10.12.1999

(450) 12.6.2000

7 (511) 6, 9, 11, 14, 16, 17, 18, 19, 20, 21, 24, 25, 28, 32, 34, 35, 36, 38, 39, 40, 41, 42

(511) 6 - Kovové škatule, skrinky, škatule, kovové nádoby, kovové reklamné stĺpy, figuríny z obyčajných kovov.

9 - Prehrávač kompaktných diskov, slnečné okuliare, videohry, videokazety, gramofónové platne, disky na zvukové nahrávky, štíty proti oslneniu, magnetické pásky, nosiče zvukových nahrávok, kreslené filmy, hracie automaty, hracie automaty uvádzané do činnosti vhadnutím mince, vysielacie elektronických signálov, pásky na zvukové nahrávanie, pásky so zvukovými nahrávkami, puzdrá na okuliare, hologramy, reklamné svetelné tabule, neónové reklamy, zariadenia na prenášanie zvuku, zvukové nahrávacie zariadenia, zvukové prehrávacie zariadenia, televízne zariadenia, exponované filmy, magnetické disky, hracie zariadenia fungujúce po pripojení na televízne prijímače, exponované kinofilmy, zábavné zariadenia prispôbené na fungovanie len spolu s televíznymi prijímačmi, kompaktné disky, optické kompaktné disky, magnetické médiá, magnetické nosiče údajov, optické nosiče údajov, optické disky.

11 - Plynové zapaľovače, vreckové baterky, elektrické vreckové baterky, reťaze farebných žiaroviek, lampióny.

14 - Amulety (šperky), hodiny, náramkové hodinky, amulety, prívesky (šperky), pozlátené výrobky, doublé (výrobky pokovované drahými kovmi), poháriky z drahých kovov (čaše), bonboniéry z drahých kovov, puzdrá na ihly z drahých kovov, puzdrá na hodinky, kľúčanky (bižutéria).

16 - Maľovanky, kalamár, písacie potreby, puzdrá na šekové knižky, reklamné tabule z papiera, kartónu alebo lepenky, ceruzky, noviny, periodiká, podložky pod pivové poháre, držiaky na písacie potreby, brožúry, zošity, poznámkové zošity, obaly na doklady, papierové obaly na spisy, zoraďovače (kancelárske obaly), knihy, obaly (papiernický tovar), verzatilk, divadelné dekorácie z kartónu a lepenky, obálky, baliaci papier, peračníky, puzdrá na perá, štítky (papierové nálepky), vyučovacie pomôcky vo forme hier, zoznamy, kancelárske potreby s výnimkou nábytku, pohľadnice, tlačoviny, publikácie, príručky, plagáty, listový papier, stolové prestieranie z papiera, brožované knihy, papierové obrusy, záložky do kníh, plniace perá, prospekty, perá (kancelárske potreby), materiál na viazanie kníh, vrecká z papiera alebo plastických materiálov, školské potreby s výnimkou nábytku, blahoprajné pohľadnice, papierové podložky na stôl (anglické prestieranie), nálepky na kancelárske použitie alebo pre domácnosť, ročenky, stojany na perá a ceruzky, papierové podložky pod poháre, oznámenia (papiernický tovar), papierové vlajky, papierové zásavy, nože na papier, otvárače na listy, strúhadlá na ceruzky (orezávadlá), obrúsky (papierové pres-

tieranie), puzdrá na písacie potreby, pútače z papiera alebo lepenky, papierové obrúsky, utierky, etikety s výnimkou textilných, nálepky, lepiace štítky.

17 - Gumové baliace tašky, gumové baliace vrecká, nálepky s výnimkou nálepiek na kancelárske účely a použitie v domácnosti, samolepky s výnimkou samolepiek na kancelárske účely a pre domácnosť.

18 - Školské tašky (aktovky), puzdrá na navštívenky, dáždňiky, obaly na dáždňiky, batohy, plecniaky, slnečníky, peňaženky, nákupné tašky, vaky pre turistov, plážové tašky, kožené baliace tašky, kožené vrecká na balenie vecí, aktovky, kufriky, puzdrá a obaly z vulkanfíbra, kľúčanky (kožená galantéria), sieťky na nákupy.

19 - Reklamné stĺpy s výnimkou kovových, figuríny z kameňa, betónu alebo mramoru.

20 - Dekoratívne predmety vydávajúce zvuk, reklamné nafukovacie predmety, dekoratívne nástenné ozdoby s výnimkou textilných, dekoratívne závesy na steny s výnimkou textilných, slamky na pitie, pútače z dreva alebo plastických hmôt, pletené predmety zo slamy, drevené alebo plastové nádoby, drevené alebo plastové schránky, figuríny z dreva, vosku, sadry alebo plastu.

21 - Poháriky papierové alebo z plastických hmôt, puzdrá, vrecká, sklenné poháre, škatuľka na pečivo (keksy), nádoby na pitie, puzdrá na mydlo, mydlovničky, misky, karafy, fľaše, porcelánové ozdoby, dekorácie, poháre, hrnce, hrncečky, papierové tanieri, porcelán, tanieriky, táčne, podnosy s výnimkou tanierikov z drahých kovov, poháriky s výnimkou pohárikov z drahých kovov, bonboniéry okrem bonboniér z drahých kovov, džbánky, krčahy s výnimkou džbánov a krčahov z drahých kovov, figuríny z porcelánu, terakoty alebo skla.

24 - Samolepiaci textil nanášaný teplom; textilie; tkaniny; behúne na stôl; obrusy s výnimkou papierových; vlajky s výnimkou papierových; stolová a posteľná bielizeň; podložky pod poháre alebo tanieri (prestieranie); podložky na stôl s výnimkou papierových (anglické prestieranie); textilné obrúsky; obrúsky (textilné prestieranie).

25 - Maškarné kostýmy; šatky, závoje; športové oblečenie; tričká; pracovné plášte; čiapky; priliehavé čiapky; šilty na čiapky; šilty na pokrývky hlavy; čiapkové štítky; náprsenky; oblečenie; odevy; kombinézy (oblečenie); šatky, šály; tielka; vesty; športové bundy; bundy, saká, oblečenie z papiera; čelenky; pančuchy, pančuškové nohavice.

28 - Jarmočná manéž (trhovisko); plyšové hračky; balóniky (hračka), balóny na hranie; hračky; zvončeky na vianočné stromčeky; hracie automaty s výnimkou automatov uvádzaných do chodu vhadnutím mince; golfové vaky; spoločenské hry; bábky; bábiky; divadelné masky; karnevalové masky; ozdoby na vianočné stromčeky s výnimkou osvetlenia a cukrovíniak; zariadenia na elektronické hry s výnimkou hier využívajúcich televízne prijímače; autá (hračky); medvedíky (hračky).

32 - Nealkoholické nápoje, nealkoholické aperitívy; minerálne vody; sódomá voda; ovocné šťavy; zeleninové šťavy; pivo.

34 - Cigarety, cigary, zapaľovače, zápalky, tabak, fajčiarske súpravy.

35 - Obchodný manažment v oblasti umenia; organizovanie výstav na reklamné účely; zásielkové reklamné služby; pomoc pri riadení obchodnej činnosti; poskytovanie obchodných alebo podnikateľských informácií, vylepovanie plagátov; rozširovanie reklamných oznamov; sprostredkovateľne práce; štatistické informácie; predvádzanie tovaru; rozširovanie reklamných materiálov zákazníkom, letáky, prospekty, tlačivá, vzorky; zasielanie reklamných materiálov zákazníkom; vydávanie a aktualizovanie reklamných materiálov; distribúcia vzoriek; obchodný alebo podnikateľský prieskum; prenájom reklamných materiálov; služby, poradenstvo v obchodnej činnosti; uverejňovanie reklamných textov; vydávanie reklamných alebo náborových textov; reklama; rozhlasová reklama; obchodný alebo podnikateľský prieskum; vzťahy s verejnosťou, prieskum vzťahov medzi podnikmi, inštitúciami a spoločenským prostredím; televízna reklama; reklamné agentúry; poradenské služby v oblasti obchodného alebo podnikateľského riadenia; predvádzanie (služby modeliek) na reklamné účely a podporu predaja; prieskum trhu; hospodárske a ekonomické predpovede; organizovanie komerčných alebo reklamných výstav; obchodné alebo podnikateľské informácie; prieskum verejnej mienky; prenájom reklamných priestorov; prenájom reklamných plôch; podpora predaja (pre tretie osoby); spracovanie textov.

36 - Prenájom nehnuteľností; realitné kancelárie; sprostredkovanie nehnuteľností; oceňovanie nehnuteľností; organizovanie dobročinných zbierok; organizovanie zbierok; finančné oceňovanie (poistenie, bankovníctvo, nehnuteľnosti); správa nehnuteľností.

38 - Televízne vysielanie; informačné kancelárie; tlačové kancelárie; prenájom prístrojov na prenos správ.

39 - Prenájom automobilov, prenájom miesta na parkovanie, sprostredkovanie prepravy, informácie o doprave; distribúcia tovaru na dobierku.

40 - Spracovanie kinematografických filmov; knižárstvo; zhromažďovanie materiálov pre tretie osoby.

41 - Prevádzkovanie priestorov s hracími automatmi; organizácia a vedenie dielní na výučbu; organizovanie plesov; organizovanie súťaží krásy; rezervácia vstupeniek; zábavné parky; obveselenie; zábava, pobavenie; požičiavanie filmových premietačiek a príslušenstva; filmové štúdiá; organizovanie vedomostných alebo zábavných súťaží; prenájom dekorácií; zverejňovanie textov okrem reklamných; vydávanie textov s výnimkou reklamných alebo náborových; vyučovanie, vzdelávanie; prenájom audionahrávok; požičiavanie filmov; filmová tvorba; služby agentúr sprostredkujúcich divadelných, koncertných a varietných umelcov; vydávanie kníh; prenájom televíznych prijímačov; výroba televíznych programov; služby poskytované orchestrami; divadelné predstavenia; výroba divadelných alebo iných predstavení; televízna zábava; prenájom divadelných dekorácií; umelecké módné agentúry; výchovno-zábavné klubové služby; organizovanie a vedenie kolokvií; organizovanie a vedenie konferencií; organizovanie a vedenie kongresov; informácie o výchove a vzdelávaní; informácie o mož-

nostiach rozptýlenia; informácie o možnostiach zábavy; organizovanie kultúrnych alebo vzdelávacích výstav; služby klubov zdravia; služby a zábava poskytované v prázdninových táboroch; organizovanie lotérií, organizovanie živých vystúpení; živé predstavenie; organizovanie športových súťaží; plánovanie a organizovanie večierkov; služby nahrávacích štúdií; informácie o možnostiach rekreácie; prenájom videopásov; organizovanie a vedenie seminárov; organizovanie a vedenie sympózií; výroba videofilmov; strihanie videopásov.

42 - Poradenské služby v oblasti ochrany životného prostredia (nesúvisiace s riadením obchodu), zoznamovacie služby; odborné poradenstvo s výnimkou obchodného; usporadúvanie a prevádzkovanie výstav; hotelierske služby; tlač, tlačenie; meteorologické informácie; predpovede počasia; informácie o móde; pomoc pri výbere povolania; reštaurácie; reportérske služby; spravodajské služby; bufety; prekladateľské a tlmočnicke služby; barové služby; módný dizajn; prenájom prenosných stavieb.

(540)



(732) MARKÍZA - SLOVAKIA, spol. s r.o., Bratislavská 1/a, 843 56 Bratislava - Záhorská Bystrica, SK;

(111) 189770

(151) 20.3.2000

(156) 29.9.2017

(180) 29.9.2027

(210) 2841-97

(220) 29.9.1997

(442) 10.12.1999

(450) 12.6.2000

7 (511) 6, 9, 11, 14, 16, 17, 18, 19, 20, 21, 24, 25, 28, 32, 34, 35, 36, 38, 39, 40, 41, 42

(511) 6 - Kovové škatule, skrinky, škatule, kovové nádoby, kovové reklamné stĺpy, figuríny z obyčajných kovov.

9 - Prehrávač kompaktných diskov, slnečné okuliare, videohry, videokazety, gramofónové platne, disky na zvukové nahrávky, štíty proti oslneniu, magnetické pásky, nosiče zvukových nahrávok, kreslené filmy, hracie automaty, hracie automaty uvádzané do činnosti vhođením mince, vysieláče elektronických signálov, pásky na zvukové nahrávanie, pásky so zvukovými nahrávkami, puzdrá na okuliare, hologramy, reklamné svetelné tabule, neónové reklamy, zariadenia na prenášanie zvuku, zvukové nahrávacie zariadenia, zvukové prehrávacie zariadenia, televízne zariadenia, exponované filmy, magnetické disky, hracie zariadenia fungujúce po pripojení na televízne prijímače, exponované kinofilmly, zábavné zariadenia prispôsobené na fungovanie len spolu s televíznyimi prijímačmi, kompaktné disky, op-

tické kompaktné disky, magnetické médiá, magnetické nosiče údajov, optické nosiče údajov, optické disky.

11 - Plynové zapaľovače, vreckové baterky, elektrické vreckové baterky, reťaze farebných žiaroviek, lampióny.

14 - Amulety (šperky), hodiny, náramkové hodinky, amulety, prívesky (šperky), pozlátené výrobky, doublé (výrobky pokovované drahými kovmi), poháriký z drahých kovov (čaše), bonboniéry z drahých kovov, puzdrá na ihly z drahých kovov, puzdrá na hodinky, kľúčienky (bižutéria).

16 - Maľovanky, kalamár, písacie potreby, puzdrá na šekové knižky, reklamné tabule z papiera, kartónu alebo lepenky, ceruzky, noviny, periodiká, podložky pod pivové poháre, držiačky na písacie potreby, brožúry, zošity, poznámkové zošity, obaly na doklady, papierové obaly na spisy, zoraďovače (kancelárske obaly), knihy, obaly (papiernický tovar), verzatilký, divadelné dekorácie z kartónu a lepenky, obálky, baliaci papier, peračníky, puzdrá na perá, štítky (papierové nálepky), vyučovacie pomôcky vo forme hier, zoznamy, kancelárske potreby s výnimkou nábytku, pohľadnice, tlačoviny, publikácie, príručky, plagáty, listový papier, stolové prestieranie z papiera, brožované knihy, papierové obrusy, záložky do kníh, plniace perá, prospekty, perá (kancelárske potreby), materiál na viazanie kníh, vrecká z papiera alebo plastických materiálov, školské potreby s výnimkou nábytku, blahoprajné pohľadnice, papierové podložky na stôl (anglické prestieranie), nálepky na kancelárske použitie alebo pre domácnosť, ročenky, stojany na perá a ceruzky, papierové podložky pod poháre, oznámenia (papiernický tovar), papierové vľajky, papierové zástavy, nože na papier, otvárače na listy, strúhadlá na ceruzky (orezávadlá), obrúsky (papierové prestieranie), puzdrá na písacie potreby, pútače z papiera alebo lepenky, papierové obrúsky, utierky, etikety s výnimkou textilných, nálepky, lepiace štítky.

17 - Gumové baliace tašky, gumové baliace vrecká, nálepky s výnimkou nálepiek na kancelárske účely a použitie v domácnosti, samolepky s výnimkou samolepiek na kancelárske účely a pre domácnosť.

18 - Školské tašky (aktovky), puzdrá na navštívenky, dáždnyky, obaly na dáždnyky, batohy, plecniaky, slnečníky, peňaženky, nákupné tašky, vaky pre turistov, plážové tašky, kožené baliace tašky, kožené vrecká na balenie vecí, aktovky, kufriky, puzdrá a obaly z vulkanfíbra, kľúčienky (kožená galantéria), sieťky na nákupy.

19 - Reklamné stĺpy s výnimkou kovových, figuríny z kameňa, betónu alebo mramoru.

20 - Dekoratívne predmety vydávajúce zvuk, reklamné nafukovacie predmety, dekoratívne nástenné ozdoby s výnimkou textilných, dekoratívne závesy na steny s výnimkou textilných, slamky na pitie, pútače z dreva alebo plastických hmôt, pletené predmety zo slamy, drevené alebo plastové nádoby, drevené alebo plastové schránky, figuríny z dreva, vosku, sadry alebo plastu.

21 - Poháriký papierové alebo z plastických hmôt, puzdrá, vrecká, sklenené poháre, škatuľka na pečivo (keksy), nádoby na pitie, puzdrá na mydlo, mydlovničky, misky, karafy, fľaše, porcelánové

ozdoby, dekorácie, poháre, hrnce, hrnčeky, papierové tanierne, porcelán, tanieriky, táčne, podnosy s výnimkou tanierikov z drahých kovov, poháriký s výnimkou pohárikov z drahých kovov, bonboniéry okrem bonboniér z drahých kovov, džbány, krčahy s výnimkou džbánov a krčahov z drahých kovov, figuríny z porcelánu, terakoty alebo skla.

24 - Samolepiaci textil nanášaný teplom; textilie; tkaniny; behúne na stôl; obrusy s výnimkou papierových; vľajky s výnimkou papierových; stolová a posteľná bielizeň; podložky pod poháre alebo tanierne (prestieranie); podložky na stôl s výnimkou papierových (anglické prestieranie); textilné obrúsky; obrúsky (textilné prestieranie).

25 - Maškarné kostýmy; šatky, závoje; športové oblečenie; tričká; pracovné plášte; čiapky; priliehavé čiapky; šilty na čiapky; šilty na pokrývky hlavy; čiapkové štítky; náprsenky; oblečenie; odevy; kombinézy (oblečenie); šatky, šály; tielka; vesty; športové bundy; bundy, saká, oblečenie z papiera; čelenky; pančuchy, pančuškové nohavice.

28 - Jarmočná manéž (trhovisko); plyšové hračky; balóniky (hračka), balóny na hranie; hračky; zvončeky na vianočné stromčeky; hracie automaty s výnimkou automatov uvádzaných do chodu vhođením mince; golfové vaky; spoločenské hry; bábky; bábiky; divadelné masky; karnevalové masky; ozdoby na vianočné stromčeky s výnimkou osvetlenia a cukrovíniak; zariadenia na elektronické hry s výnimkou hier využívajúcich televízne prijímače; autá (hračky); medvedíky (hračky).

32 - Nealkoholické nápoje, nealkoholické aperitívy; minerálne vody; sódomá voda; ovocné šťavy; zeleninové šťavy; pivo.

34 - Cigarety, cigary, zapaľovače, zápalky, tabak, fajčiarske súpravy.

35 - Obchodný manažment v oblasti umenia; organizovanie výstav na reklamné účely; zásielkové reklamné služby; pomoc pri riadení obchodnej činnosti; poskytovanie obchodných alebo podnikateľských informácií, vylepovanie plagátov; rozširovanie reklamných oznamov; sprostredkovateľne práce; štatistické informácie; predvádzanie tovaru; rozširovanie reklamných materiálov zákaznikom, letáky, prospekty, tlačivá, vzorky; zasielanie reklamných materiálov zákaznikom; vydávanie a aktualizovanie reklamných materiálov; distribúcia vzoriek; obchodný alebo podnikateľský prieskum; prenájom reklamných materiálov; služby, poradenstvo v obchodnej činnosti; uverejňovanie reklamných textov; vydávanie reklamných alebo náborových textov; reklama; rozhlasová reklama; obchodný alebo podnikateľský prieskum; vzťahy s verejnosťou, prieskum vzťahov medzi podnikmi, inštitúciami a spoločenským prostredím; televízna reklama; reklamné agentúry; poradenské služby v oblasti obchodného alebo podnikateľského riadenia; predvádzanie (služby modeliek) na reklamné účely a podporu predaja; prieskum trhu; hospodárske a ekonomické predpovede; organizovanie komerčných alebo reklamných výstav; obchodné alebo podnikateľské informácie; prieskum verejnej mienky; prenájom reklamných priestorov; prenájom reklamných plôch; podpora predaja (pre tretie osoby); spracovanie textov.

36 - Prenájom nehnuteľností; realitné kancelárie; sprostredkovanie nehnuteľností; oceňovanie nehnuteľností; organizovanie dobročinných zbierok; organizovanie zbierok; finančné oceňovanie (poistenie, bankovníctvo, nehnuteľnosti); správa nehnuteľností.

38 - Televízne vysielanie; informačné kancelárie; tlačové kancelárie; prenájom prístrojov na prenos správ.

39 - Prenájom automobilov, prenájom miesta na parkovanie, sprostredkovanie prepravy, informácie o doprave; distribúcia tovaru na dobierku.

40 - Spracovanie kinematografických filmov; knižárstvo; zhromažďovanie materiálov pre tretie osoby.

41 - Prevádzkovanie priestorov s hracími automatmi; organizácia a vedenie dielní na výučbu; organizovanie plesov; organizovanie súťaží krásy; rezervácia vstupeniek; zábavné parky; obveselenie; zábava, pobavenie; požičiavanie filmových premietačiek a príslušenstva; filmové štúdiá; organizovanie vedomostných alebo zábavných súťaží; prenájom dekorácií; zverejňovanie textov okrem reklamných; vydávanie textov s výnimkou reklamných alebo náborových; vyučovanie, vzdelávanie; prenájom audionahrávok; požičiavanie filmov; filmová tvorba; služby agentúr sprostredkovávajúcich divadelných, koncertných a varietných umelcov; vydávanie kníh; prenájom televíznych prijímačov; výroba televíznych programov; služby poskytované orchestrami; divadelné predstavenia; výroba divadelných alebo iných predstavení; televízna zábava; prenájom divadelných dekorácií; umelecké módné agentúry; výchovno-zábavné klubové služby; organizovanie a vedenie kolokvií; organizovanie a vedenie konferencií; organizovanie a vedenie kongresov; informácie o výc hove a vzdelávaní; informácie o možnostiach rozptýlenia; informácie o možnostiach zábavy; organizovanie kultúrnych alebo vzdelávacích výstav; služby klubov zdravia; služby a zábava poskytované v prázdninových táboroch; organizovanie lotérií, organizovanie živých vystúpení; živé predstavenie; organizovanie športových súťaží; plánovanie a organizovanie večierkov; služby nahrávacích štúdií; informácie o možnostiach rekreácie; prenájom videopások; organizovanie a vedenie seminárov; organizovanie a vedenie sympózií; výroba videofilmov; strihanie videopások.

42 - Poradenské služby v oblasti ochrany životného prostredia (nesúvisiace s riadením obchodov), zoznamovacie služby; odborné poradenstvo s výnimkou obchodného; usporadúvanie a prevádzkovanie výstav; hotelierske služby; tlač, tlačenie; meteorologické informácie; predpovede počasia; informácie o móde; pomoc pri výbere povolania; reštaurácie; reportérske služby; spravodajské služby; bufety; prekladateľské a tlmočnicke služby; barové služby; módnny dizajn; prenájom prenosných stavieb.

(540)

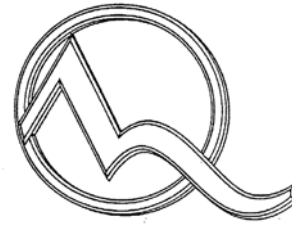

(554) trojrozmerná známka

(732) MARKÍZA - SLOVAKIA, spol. s r.o., Bratislavská 1/a, 843 56 Bratislava - Záhorská Bystrica, SK;

(111) 189771

(151) 20.3.2000

(156) 29.9.2017

(180) 29.9.2027

(210) 2842-97

(220) 29.9.1997

(442) 10.12.1999

(450) 12.6.2000

7 (511) 6, 9, 11, 14, 16, 17, 18, 19, 20, 21, 24, 25, 28, 32, 34, 35, 36, 38, 39, 40, 41, 42

(511) 6 - Kovové škatule, skrinky, škatule, kovové nádoby, kovové reklamné stĺpy, figuríny z obyčajných kovov.

9 - Prehrávač kompaktných diskov, slnečné okuliare, videohry, videokazety, gramofónové platne, disky na zvukové nahrávky, štíty proti oslneniu, magnetické pásky, nosiče zvukových nahrávok, kreslené filmy, hracie automaty, hracie automaty uvádzané do činnosti vhođením mince, vysieláče elektronických signálov, pásky na zvukové nahrávanie, pásky so zvukovými nahrávkami, puzdrá na okuliare, hologramy, reklamné svetelné tabule, neónové reklamy, zariadenia na prenášanie zvuku, zvukové nahrávacie zariadenia, zvukové prehrávacie zariadenia, televízne zariadenia, exponované filmy, magnetické disky, hracie zariadenia fungujúce po pripojení na televízne prijímače, exponované kinofilmy, zábavné zariadenia prispôsobené na fungovanie len spolu s televíznyimi prijímačmi, kompaktné disky, optické kompaktné disky, magnetické médiá, magnetické nosiče údajov, optické nosiče údajov, optické disky.

11 - Plynové zapaľovače, vreckové baterky, elektrické vreckové baterky, reťaze farebných žiaroviek, lampióny.

14 - Amulety (šperky), hodiny, náramkové hodinky, amulety, prívesky (šperky), pozlátené výrobky, doublé (výrobky pokovované drahými kovmi), poháriky z drahých kovov (čaše), bonboniéry z drahých kovov, puzdrá na ihly z drahých kovov, puzdrá na hodinky, kľúčenký (bižutéria).

16 - Maľovanky, kalamár, písacie potreby, puzdrá na šekové knižky, reklamné tabule z papiera, kartónu alebo lepenky, ceruzky, noviny, periodiká, podložky pod pivové poháre, držiačky na písacie potreby, brožúry, zošity, poznámkové zošity, obaly na doklady, papierové obaly na spisy, zoraďovače (kancelárske obaly), knihy, obaly (papiernický tovar), verzatilky, divadelné dekorácie

z kartónu a lepenky, obálky, baliaci papier, pe-račníky, puzdrá na perá, štítky (papierové nálepky), vyučovacie pomôcky vo forme hier, zoznamy, kancelárske potreby s výnimkou nábytku, pohľadnice, tlačoviny, publikácie, príručky, plagáty, listový papier, stolové prestieranie z papiera, brožované knihy, papierové obrusy, záložky do kníh, plniace perá, prospekty, perá (kancelárske potreby), materiál na viazanie kníh, vrecká z papiera alebo plastických materiálov, školské potreby s výnimkou nábytku, blahoprajné pohľadnice, papierové podložky na stôl (anglické prestieranie), nálepky na kancelárske použitie alebo pre domácnosť, ročenky, stojany na perá a ceruzky, papierové podložky pod poháre, oznámenia (papiernický tovar), papierové vlajky, papierové zástavy, nože na papier, otvárače na listy, strúhadlá na ceruzky (orezávadlá), obrúsky (papierové prestieranie), puzdrá na písacie potreby, pútače z papiera alebo lepenky, papierové obrúsky, utierky, etikety s výnimkou textilných, nálepky, lepiace štítky.

17 - Gumové baliace tašky, gumové baliace vrecká, nálepky s výnimkou nálepiek na kancelárske účely a použitie v domácnosti, samolepky s výnimkou samolepiek na kancelárske účely a pre domácnosť.

18 - Školské tašky (aktovky), puzdrá na navštívenky, dáždňníky, obaly na dáždňníky, batohy, plecniaky, slnečníky, peňaženky, nákupné tašky, vaky pre turistov, plážové tašky, kožené baliace tašky, kožené vrecká na balenie vecí, aktovky, kufriky, puzdrá a obaly z vulkanfíbra, kľúčenky (kožená galantéria), sieťky na nákupy.

19 - Reklamné stĺpy s výnimkou kovových, figuríny z kameňa, betónu alebo mramoru.

20 - Dekoratívne predmety vydávajúce zvuk, reklamné nafukovacie predmety, dekoratívne nástenné ozdoby s výnimkou textilných, dekoratívne závesy na steny s výnimkou textilných, slamky na pitie, pútače z dreva alebo plastických hmôt, pletené predmety zo slamy, drevené alebo plastové nádoby, drevené alebo plastové schránky, figuríny z dreva, vosku, sadry alebo plastu.

21 - Poháriky papierové alebo z plastických hmôt, puzdrá, vrecká, sklenené poháre, škatuľka na pečivo (keksy), nádoby na pitie, puzdrá na mydlo, mydlovničky, misky, karafy, fľaše, porcelánové ozdoby, dekorácie, poháre, hrnce, hrnčeky, papierové tanierne, porcelán, tanieriky, táčne, podnossy s výnimkou tanierikov z drahých kovov, poháriky s výnimkou pohárikov z drahých kovov, bonboniéry okrem bonboniér z drahých kovov, džbány, krčahy s výnimkou džbánov a krčahov z drahých kovov, figuríny z porcelánu, terakoty alebo skla.

24 - Samolepiaci textil nanášaný teplom; textilie; tkaniny; behúne na stôl; obrusy s výnimkou papierových; vlajky s výnimkou papierových; stolová a posteľná bielizeň; podložky pod poháre alebo tanierne (prestieranie); podložky na stôl s výnimkou papierových (anglické prestieranie); textilné obrúsky; obrúsky (textilné prestieranie).

25 - Maškarné kostýmy; šatky, závoje; športové oblečenie; tričká; pracovné plášte; čiapky; priliehavé čiapky; šilty na čiapky; šilty na pokrývky hlavy; čiapkové štítky; náprsenky; oblečenie; odevy; kombinézy (oblečenie); šatky, šály; tielka;

vesty; športové bundy; bundy, saká, oblečenie z papiera; čelenky; pančuchy, pančuškové nohavice.

28 - Jarmočná manéž (trhovisko); plyšové hračky; balóniky (hračka), balóny na hranie; hračky; zvončeky na vianočné stromčeky; hracie automaty s výnimkou automatov uvádzaných do chodu vhadením mince; golfové vaky; spoločenské hry; bábky; bábiky; divadelné masky; karnevalové masky; ozdoby na vianočné stromčeky s výnimkou osvetlenia a cukrovínek; zariadenia na elektronické hry s výnimkou hier využívajúcich televízne prijímače; autá (hračky); medvedíky (hračky).

32 - Nealkoholické nápoje, nealkoholické aperitívy; minerálne vody; sódová voda; ovocné šťavy; zeleninové šťavy; pivo.

34 - Cigarety, cigary, zapalovače, zápalky, tabak, fajčiarske súpravy.

35 - Obchodný manažment v oblasti umenia; organizovanie výstav na reklamné účely; zásielkové reklamné služby; pomoc pri riadení obchodnej činnosti; poskytovanie obchodných alebo podnikateľských informácií, vylepovanie plagátov; rozširovanie reklamných oznamov; sprostredkovateľne práce; štatistické informácie; predvádzanie tovaru; rozširovanie reklamných materiálov zákaznikom, letáky, prospekty, tlačivá, vzorky; zasielanie reklamných materiálov zákaznikom; vydávanie a aktualizovanie reklamných materiálov; distribúcia vzoriek; obchodný alebo podnikateľský prieskum; prenájom reklamných materiálov; služby, poradenstvo v obchodnej činnosti; uverejňovanie reklamných textov; vydávanie reklamných alebo náborových textov; reklama; rozhlasová reklama; obchodný alebo podnikateľský prieskum; vzťahy s verejnosťou, prieskum vzťahov medzi podnikmi, inštitúciami a spoločenským prostredím; televízna reklama; reklamné agentúry; poradenské služby v oblasti obchodného alebo podnikateľského riadenia; predvádzanie (služby modeliek) na reklamné účely a podporu predaja; prieskum trhu; hospodárske a ekonomické predpovede; organizovanie komerčných alebo reklamných výstav; obchodný alebo podnikateľské informácie; prieskum verejnej mienky; prenájom reklamných priestorov; prenájom reklamných plôch; podpora predaja (pre tretie osoby); spracovanie textov.

36 - Prenájom nehnuteľností; realitné kancelárie; sprostredkovanie nehnuteľností; oceňovanie nehnuteľností; organizovanie dobročinných zbierok; organizovanie zbierok; finančné oceňovanie (poistenie, bankovníctvo, nehnuteľnosti); správa nehnuteľností.

38 - Televízne vysielanie; informačné kancelárie; tlačové kancelárie; prenájom prístrojov na prenos správ.

39 - Prenájom automobilov, prenájom miesta na parkovanie, sprostredkovanie prepravy, informácie o doprave; distribúcia tovaru na dobierku.

40 - Spracovanie kinematografických filmov; knižárstvo; zhromažďovanie materiálov pre tretie osoby.

41 - Prevádzkovanie priestorov s hracími automatmi; organizácia a vedenie dielní na výučbu; organizovanie plesov; organizovanie súťaží krásy; rezervácia vstupeniek; zábavné parky; obveselenie; zábava, pobavenie; požíčovanie filmových

premietačiek a príslušenstva; filmové štúdiá; organizovanie vedomostných alebo zábavných súťaží; prenájom dekorácií; zverejňovanie textov okrem reklamných; vydávanie textov s výnimkou reklamných alebo náborových; vyučovanie, vzdelávanie; prenájom audionahrávok; požičiavanie filmov; filmová tvorba; služby agentúr sprostredkovávajúcich divadelných, koncertných a varietných umelcov; vydávanie kníh; prenájom televíznych prijímačov; výroba televíznych programov; služby poskytované orchestrami; divadelné predstavenia; výroba divadelných alebo iných predstavení; televízna zábava; prenájom divadelných dekorácií; umelecké módné agentúry; výchovno-zábavné klubové služby; organizovanie a vedenie kolokvií; organizovanie a vedenie konferencií; organizovanie a vedenie kongresov; informácie o výchove a vzdelávaní; informácie o možnostiach rozptýlenia; informácie o možnostiach zábavy; organizovanie kultúrnych alebo vzdelávacích výstav; služby klubov zdravia; služby a zábava poskytované v prázdninových táboroch; organizovanie lotérií, organizovanie živých vystúpení; živé predstavenie; organizovanie športových súťaží; plánovanie a organizovanie večierkov; služby nahrávacích štúdií; informácie o možnostiach rekreácie; prenájom videopások; organizovanie a vedenie seminárov; organizovanie a vedenie sympózií; výroba videofilmov; strihanie videopások.

42 - Poradenské služby v oblasti ochrany životného prostredia (nesúvisiace s riadením obchodu), zoznamovacie služby; odborné poradenstvo s výnimkou obchodného; usporadúvanie a prevádzkovanie výstav; hotelierske služby; tlač, tlačenie; meteorologické informácie; predpovede počasia; informácie o móde; pomoc pri výbere povolania; reštaurácie; reportérske služby; spravodajské služby; bufety; prekladateľské a tlmočnické služby; barové služby; módný dizajn; prenájom prenosných stavieb.

(540) SMOTÁNKA

(732) MARKÍZA - SLOVAKIA, spol. s r.o., Bratislavská 1/a, 843 56 Bratislava - Záhorská Bystrica, SK;

(111) 189772

(151) 20.3.2000

(156) 29.9.2017

(180) 29.9.2027

(210) 2843-97

(220) 29.9.1997

(442) 10.12.1999

(450) 12.6.2000

7 (511) 6, 9, 11, 14, 16, 17, 18, 19, 20, 21, 24, 25, 28, 32, 34, 35, 36, 38, 39, 40, 41, 42

(511) 6 - Kovové škatule, skrinky, škatule, kovové nádoby, kovové reklamné stĺpy, figuríny z obyčajných kovov.

9 - Prehrávač kompaktných diskov, slnečné okuliare, videohry, videokazety, gramofónové platne, disky na zvukové nahrávky, štíty proti oslneniu, magnetické pásky, nosiče zvukových nahrávok, kreslené filmy, hracie automaty, hracie automaty uvádzané do činnosti vhođením mince, vysielacie elektronických signálov, pásky na zvukové nahrávanie, pásky so zvukovými nahrávkami,

puzdrá na okuliare, hologramy, reklamné svetelné tabule, neónové reklamy, zariadenia na prenášanie zvuku, zvukové nahrávacie zariadenia, zvukové prehrávacie zariadenia, televízne zariadenia, exponované filmy, magnetické disky, hracie zariadenia fungujúce po pripojení na televízne prijímače, exponované kinofilmy, zábavné zariadenia prispôsobené na fungovanie len spolu s televíznymi prijímačmi, kompaktné disky, optické kompaktné disky, magnetické médiá, magnetické nosiče údajov, optické nosiče údajov, optické disky.

11 - Plynové zapaľovače, vreckové baterky, elektrické vreckové baterky, reťaze farebných žiaroviek, lampióny.

14 - Amulety (šperky), hodiny, náramkové hodinky, amulety, prívesky (šperky), pozlátené výrobky, doublé (výrobky pokovované drahými kovmi), poháriky z drahých kovov (čaše), bonboniéry z drahých kovov, puzdrá na ihly z drahých kovov, puzdrá na hodinky, kľúčenky (bižutéria).

16 - Maľovanky, kalamár, písacie potreby, puzdrá na šekové knižky, reklamné tabule z papiera, kartónu alebo lepenky, ceruzky, noviny, periodiká, podložky pod pivové poháre, držiačky na písacie potreby, brožúry, zošity, poznámkové zošity, obaly na doklady, papierové obaly na spisy, zoraďovače (kancelárske obaly), knihy, obaly (papiernický tovar), verzatilký, divadelné dekorácie z kartónu a lepenky, obálky, baliaci papier, peračníky, puzdrá na perá, štítky (papierové nálepky), vyučovacie pomôcky vo forme hier, zoznamy, kancelárske potreby s výnimkou nábytku, pohľadnice, tlačoviny, publikácie, príručky, plagáty, listový papier, stolové prestieranie z papiera, brožované knihy, papierové obrusy, záložky do kníh, plniace perá, prospekty, perá (kancelárske potreby), materiál na viazanie kníh, vrecká z papiera alebo plastických materiálov, školské potreby s výnimkou nábytku, blahoprajné pohľadnice, papierové podložky na stôl (anglické prestieranie), nálepky na kancelárske použitie alebo pre domácnosť, ročenky, stojany na perá a ceruzky, papierové podložky pod poháre, oznamenia (papiernický tovar), papierové vlajky, papierové zástavy, nože na papier, otvárače na listy, strúhadlá na ceruzky (orezávadlá), obrúsky (papierové prestieranie), puzdrá na písacie potreby, pútače z papiera alebo lepenky, papierové obrúsky, utierky, etikety s výnimkou textilných, nálepky, lepiace štítky.

17 - Gumové baliace tašky, gumové baliace vrecká, nálepky s výnimkou nálepiek na kancelárske účely a použitie v domácnosti, samolepky s výnimkou samolepiek na kancelárske účely a pre domácnosť.

18 - Školské tašky (aktovky), puzdrá na navštívenky, dáždňníky, obaly na dáždňníky, batohy, plečníky, slnečníky, peňaženky, nákupné tašky, vaky pre turistov, plážové tašky, kožené baliace tašky, kožené vrecká na balenie vecí, aktovky, kufriky, puzdrá a obaly z vulkanfibra, kľúčenky (kožená galantéria), sieťky na nákupy.

19 - Reklamné stĺpy s výnimkou kovových, figuríny z kameňa, betónu alebo mramoru.

20 - Dekoratívne predmety vydávajúce zvuk, reklamné nafukovacie predmety, dekoratívne nástenné ozdoby s výnimkou textilných, dekoratívne závesy na steny s výnimkou textilných, slamky na pitie, pútače z dreva alebo plastických hmôt, pletené predmety zo slamy, drevené alebo plastové nádoby, drevené alebo plastové schránky, figuríny z dreva, vosku, sadry alebo plastu.

21 - Poháriky papierové alebo z plastických hmôt, puzdrá, vrecká, sklenené poháre, škatuľka na pečivo (keksy), nádoby na pitie, puzdrá na mydlo, mydlovničky, misky, karafy, fľaše, porcelánové ozdoby, dekorácie, poháre, hrnce, hrnčeky, papierové tanierne, porcelán, tanieriky, táčne, podnosy s výnimkou tanierikov z drahých kovov, poháriky s výnimkou pohárikov z drahých kovov, bonboniéri okrem bonboniér z drahých kovov, džbány, krčahy s výnimkou džbánov a krčahov z drahých kovov, figuríny z porcelánu, terakoty alebo skla.

24 - Samolepiaci textil nanášaný teplom; textilie; tkaniny; behúne na stôl; obrusy s výnimkou papierových; vlny s výnimkou papierových; stolová a posteľná bielizeň; podložky pod poháre alebo tanierne (prestieranie); podložky na stôl s výnimkou papierových (anglické prestieranie); textilné obrúsky; obrúsky (textilné prestieranie).

25 - Maškarné kostýmy; šatky, závoje; športové oblečenie; tričká; pracovné plášte; čiapky; priliehavé čiapky; šilty na čiapky; šilty na pokrývky hlavy; čiapkové štítky; náprsenky; oblečenie; odevy; kombinézy (oblečenie); šatky, šály; tielka; vesty; športové bundy; bundy, saká, oblečenie z papiera; čelenky; pančuchy, pančuškové nohavice.

28 - Jarmočná manéž (trhovisko); plyšové hračky; balóniky (hračka), balóny na hranie; hračky; zvončeky na vianočné stromčeky; hracie automaty s výnimkou automatov uvádzaných do chodu vhođením mince; golfové vaky; spoločenské hry; bábky; bábiky; divadelné masky; karnevalové masky; ozdoby na vianočné stromčeky s výnimkou osvetlenia a cukrovíniok; zariadenia na elektronické hry s výnimkou hier využívajúcich televízne prijímače; autá (hračky); medvedíky (hračky).

32 - Nealkoholické nápoje, nealkoholické aperitívy; minerálne vody; sódová voda; ovocné šťavy; zeleninové šťavy; pivo.

34 - Cigarety, cigary, zapaľovače, zápalky, tabak, fajčiarske súpravy.

35 - Obchodný manažment v oblasti umenia; organizovanie výstav na reklamné účely; zásilkové reklamné služby; pomoc pri riadení obchodnej činnosti; poskytovanie obchodných alebo podnikateľských informácií, vylepovanie plagátov; rozširovanie reklamných oznamov; sprostredkovateľne práce; štatistické informácie; predvádzanie tovaru; rozširovanie reklamných materiálov zákazníkom, letáky, prospekty, tlačivá, vzorky; zasielanie reklamných materiálov zákazníkom; vydávanie a aktualizovanie reklamných materiálov; distribúcia vzoriek; obchodný alebo podnikateľský prieskum; prenájom reklamných materiálov; služby, poradenstvo v obchodnej činnosti; uverejňovanie reklamných textov; vydávanie reklamných alebo náborových textov; reklama; rozhlasová reklama; obchodný alebo podnikateľský prieskum; vzťahy s verejnosťou, prieskum vzťahov medzi podnikmi, inštitúciami a spoločenským

prostredím; televízna reklama; reklamné agentúry; poradenské služby v oblasti obchodného alebo podnikateľského riadenia; predvádzanie (služby modeliek) na reklamné účely a podporu predaja; prieskum trhu; hospodárske a ekonomické predpovede; organizovanie komerčných alebo reklamných výstav; obchodné alebo podnikateľské informácie; prieskum verejnej mienky; prenájom reklamných priestorov; prenájom reklamných plôch; podpora predaja (pre tretie osoby); spracovanie textov.

36 - Prenájom nehnuteľností; realitné kancelárie; sprostredkovanie nehnuteľností; oceňovanie nehnuteľností; organizovanie dobročinných zbierok; organizovanie zbierok; finančné oceňovanie (poistenie, bankovníctvo, nehnuteľnosti); správa nehnuteľností.

38 - Televízne vysielanie; informačné kancelárie; tlačové kancelárie; prenájom prístrojov na prenos správ.

39 - Prenájom automobilov, prenájom miesta na parkovanie, sprostredkovanie prepravy, informácie o doprave; distribúcia tovaru na dobierku.

40 - Spracovanie kinematografických filmov; knižárstvo; zhromažďovanie materiálov pre tretie osoby.

41 - Prevádzkovanie priestorov s hracími automatmi; organizácia a vedenie dielní na výučbu; organizovanie plesov; organizovanie súťaží krásy; rezervácia vstupeniek; zábavné parky; obveselenie; zábava, pobavenie; požíčanie filmových premietáčiek a príslušenstva; filmové štúdiá; organizovanie vedomostných alebo zábavných súťaží; prenájom dekorácií; zverejňovanie textov okrem reklamných; vydávanie textov s výnimkou reklamných alebo náborových; vyučovanie, vzdelávanie; prenájom audionahrávok; požíčanie filmov; filmová tvorba; služby agentúr sprostredkovávajúcich divadelných, koncertných a varietných umelcov; vydávanie kníh; prenájom televíznych prijímačov; výroba televíznych programov; služby poskytované orchestrami; divadelné predstavenia; výroba divadelných alebo iných predstavení; televízna zábava; prenájom divadelných dekorácií; umelecké módné agentúry; výchovno-zábavné klubové služby; organizovanie a vedenie kolokvií; organizovanie a vedenie konferencií; organizovanie a vedenie kongresov; informácie o výchove a vzdelávaní; informácie o možnostiach rozptýlenia; informácie o možnostiach zábavy; organizovanie kultúrnych alebo vzdelávacích výstav; služby klubov zdravia; služby a zábava poskytované v prázdninových táboroch; organizovanie lotérií, organizovanie živých vystúpení; živé predstavenie; organizovanie športových súťaží; plánovanie a organizovanie večierkov; služby nahrávacích štúdií; informácie o možnostiach rekreácie; prenájom videopások; organizovanie a vedenie seminárov; organizovanie a vedenie sympózií; výroba videofilmov; strihanie videopások.

42 - Poradenské služby v oblasti ochrany životného prostredia (nesúvisiace s riadením obchodu), zoznamovacie služby; odborné poradenstvo s výnimkou obchodného; usporadúvanie a predvádzanie výstav; hotelierske služby; tlač, tlačenie; meteorologické informácie; predpovede počasia; informácie o móde; pomoc pri výbere povolania; reštaurácie; reportárske služby; sprava

vodajské služby; bufety; prekladateľské a tlmočnické služby; barové služby; módný dizajn; prenájom prenosných stavieb.

(540) VŠETCI SÚ ZA DVERAMI

(732) MARKÍZA - SLOVAKIA, spol. s r.o., Bratislavská 1/a, 843 56 Bratislava - Záhorská Bystrica, SK;

(111) 189773

(151) 20.3.2000

(156) 29.9.2017

(180) 29.9.2027

(210) 2844-97

(220) 29.9.1997

(442) 10.12.1999

(450) 12.6.2000

7 (511) 6, 9, 11, 14, 16, 17, 18, 19, 20, 21, 24, 25, 28, 32, 34, 35, 36, 38, 39, 40, 41, 42

(511) 6 - Kovové škatule, skrinky, kovové nádobky, kovové reklamné stĺpy, figuríny z obyčajných kovov.

9 - Prehrávač kompaktných diskov, slnečné okuliare, videohry, videokazety, gramofónové platne, disky na zvukové nahrávky, štíty proti oslneniu, magnetické pásky, nosiče zvukových nahrávok, kreslené filmy, hracie automaty, hracie automaty uvádzané do činnosti vhođením mince, vysielacie elektronických signálov, pásky na zvukové nahrávanie, pásky so zvukovými nahrávkami, puzdrá na okuliare, hologramy, reklamné svetelné tabule, neónové reklamy, zariadenia na prenášanie zvuku, zvukové nahrávacie zariadenia, zvukové prehrávacie zariadenia, televízne zariadenia, exponované filmy, magnetické disky, hracie zariadenia fungujúce po pripojení na televízne prijímače, exponované kinofilmy, zábavné zariadenia prispôsobené na fungovanie len spolu s televíznymi prijímačmi, kompaktné disky, optické kompaktné disky, magnetické médiá, magnetické nosiče údajov, optické nosiče údajov, optické disky.

11 - Plynové zapaľovače, vreckové baterky, elektrické vreckové baterky, reťaze farebných žiaroviek, lampióny.

14 - Amulety (šperky), hodiny, náramkové hodinky, amulety, prívesky (šperky), pozlátené výrobky, doublé (výrobky pokovované drahými kovmi), poháriky z drahých kovov (čaše), bonboniéry z drahých kovov, puzdrá na ihly z drahých kovov, puzdrá na hodinky, kľúčenky (bižutéria).

16 - Maľovanky, kalamár, písacie potreby, puzdrá na šekové knižky, reklamné tabule z papiera, kartónu alebo lepenky, ceruzky, noviny, periodiká, podložky pod pivové poháre, držiaky na písacie potreby, brožúry, zošity, poznámkové zošity, obaly na doklady, papierové obaly na spisy, zoraďovače (kancelárske obaly), knihy, obaly (papiernický tovar), verzatilk, divadelné dekorácie z kartónu a lepenky, obálky, baliaci papier, peračníky, puzdrá na perá, štítky (papierové nálepky), vyučovacie pomôcky vo forme hier, zoznamy, kancelárske potreby s výnimkou nábytku, pohľadnice, tlačoviny, publikácie, príručky, plagáty, listový papier, stolové prestieranie z papiera, brožované knihy, papierové obrusy, záložky do kníh, plniace perá, prospekty, perá (kancelárske

potreby), materiál na viazanie kníh, vrecká z papiera alebo plastických materiálov, školské potreby s výnimkou nábytku, blahoprajné pohľadnice, papierové podložky na stôl (anglické prestieranie), nálepky na kancelárske použitie alebo pre domácnosť, ročenky, stojany na perá a ceruzky, papierové podložky pod poháre, oznámenia (papiernický tovar), papierové vlajky, papierové zástavy, nože na papier, otvárače na listy, strúhadlá na ceruzky (orezávadlá), obrúsky (papierové prestieranie), puzdrá na písacie potreby, pútače z papiera alebo lepenky, papierové obrúsky, utierky, etikety s výnimkou textilných, nálepky, lepiace štítky.

17 - Gumové baliace tašky, gumové baliace vrecká, nálepky s výnimkou nálepiek na kancelárske účely a použitie v domácnosti, samolepky s výnimkou samolepiek na kancelárske účely a pre domácnosť. 18 - Školské tašky (aktovky), puzdrá na navštívenky, dáždnyky, obaly na dáždnyky, batohy, plecniaky, slnečníky, peňaženky, nákupné tašky, vaky pre turistov, plážové tašky, kožené baliace tašky, kožené vrecká na balenie vecí, aktovky, kufríky, puzdrá a obaly z vulkanfibra, kľúčenky (kožená galantéria), sieťky na nákupy.

19 - Reklamné stĺpy s výnimkou kovových, figuríny z kameňa, betónu alebo mramoru.

20 - Dekoratívne predmety vydávajúce zvuk, reklamné nafukovacie predmety, dekoratívne nástenné ozdoby s výnimkou textilných, dekoratívne závesy na steny s výnimkou textilných, slamky na pitie, pútače z dreva alebo plastických hmôt, pletené predmety zo slamy, drevené alebo plastové nádoby, drevené alebo plastové schránky, figuríny z dreva, vosku, sadry alebo plastu.

21 - Poháriky papierové alebo z plastických hmôt, puzdrá, vrecká, sklenné poháre, škatuľka na pečivo (keksy), nádoby na pitie, puzdrá na mydlo, mydlovničky, misky, karafy, fľaše, porcelánové ozdoby, dekorácie, poháre, hrnce, hrncečky, papierové taniere, porcelán, tanieriky, táčne, podnosy s výnimkou tanierikov z drahých kovov, poháriky s výnimkou pohárikov z drahých kovov, bonboniéry okrem bonboniér z drahých kovov, džbánky, krčahy s výnimkou džbánov a krčahov z drahých kovov, figuríny z porcelánu, terakoty alebo skla.

24 - Samolepiaci textil nanášaný teplom; textilie; tkaniny; behúne na stôl; obrusy s výnimkou papierových; vlajky s výnimkou papierových; stolová a posteľná bielizeň; podložky pod poháre alebo taniere (prestieranie); podložky na stôl s výnimkou papierových (anglické prestieranie); textilné obrúsky; obrúsky (textilné prestieranie).

25 - Maškarné kostýmy; šatky, závoje; športové oblečenie; tričká; pracovné plášte; čiapky; priliehavé čiapky; šilty na čiapky; šilty na pokrývky hlavy; čiapkové štítky; náprsenky; oblečenie; odevy; kombinézy (oblečenie); šatky, šály; tielka; vesty; športové bundy; bundy, saká, oblečenie z papiera; čelenky; pančuchy, pančuškové nohavice.

28 - Jarmočná manéž (trhovisko); plyšové hračky; balóniky (hračka), balóny na hranie; hračky; zvončeky na vianočné stromčeky; hracie automaty s výnimkou automatov uvádzaných do c hodu vhođením mince; golfové vaky; spoločenské hry; bábky; bábiky; divadelné masky; karnevalové masky; ozdoby na vianočné stromčeky s výnimkou

osvetlenia a cukrovíniok; zariadenia na elektro-
nické hry s výnimkou hier využívajúcich televíz-
ne prijímače; autá (hračky); medvedíky (hračky).

32 - Nealkoholické nápoje, nealkoholické aperi-
tívy; minerálne vody; sódová voda; ovocné šťa-
vy; zeleninové šťavy; pivo.

34 - Cigarety, cigary, zapaľovače, zápalky, tabak,
fajčiarske súpravy.

35 - Obchodný manažment v oblasti umenia; or-
ganizovanie výstav na reklamné účely; zásielko-
vé reklamné služby; pomoc pri riadení obchodnej
činnosti; poskytovanie obchodných alebo podni-
kateľských informácií, vylepovanie plagátov; roz-
širovanie reklamných oznamov; sprostredkova-
teľne práce; štatistické informácie; predvádzanie
tovaru; rozširovanie reklamných materiálov zá-
kazníkom, letáky, prospekty, tlačivá, vzorky; za-
sielanie reklamných materiálov zákazníkom; vy-
dávanie a aktualizovanie reklamných materiálov;
distribúcia vzoriek; obchodný alebo podnikateľ-
ský prieskum; prenájom reklamných materiálov;
služby, poradenstvo v obchodnej činnosti; uve-
rejnňovanie reklamných textov; vydávanie reklam-
ných alebo náborových textov; reklama; rozhla-
sová reklama; obchodný alebo podnikateľský prie-
skum; vzťahy s verejnosťou, prieskum vzťahov
medzi podnikmi, inštitúciami a spoločenským
prostredím; televízna reklama; reklamné agentú-
ry; poradenské služby v oblasti obchodného alebo
podnikateľského riadenia; predvádzanie (služby
modeliek) na reklamné účely a podporu predaja;
prieskum trhu; hospodárske a ekonomické pred-
povede; organizovanie komerčných alebo reklam-
ných výstav; obchodné alebo podnikateľské in-
formácie; prieskum verejnej mienky; prenájom
reklamných priestorov; prenájom reklamných plôch;
podpora predaja (pre tretie osoby); spracovanie
textov.

36 - Prenájom nehnuteľností; realitné kancelárie;
sprostredkovanie nehnuteľností; oceňovanie neh-
nuteľností; organizovanie dobročinných zbierok;
organizovanie zbierok; finančné oceňovanie (po-
istenie, bankovníctvo, nehnuteľnosti); správa neh-
nuteľností.

38 - Televízne vysielanie; informačné kancelárie;
tlačové kancelárie; prenájom prístrojov na prenos
správ.

39 - Prenájom automobilov, prenájom miesta na
parkovanie, sprostredkovanie prepravy, informá-
cie o doprave; distribúcia tovaru na dobierku.

40 - Spracovanie kinematografických filmov; knihár-
stvo; zhromažďovanie materiálov pre tretie osoby.

41 - Prevádzkovanie priestorov s hracími auto-
matmi; organizácia a vedenie dielní na výučbu;
organizovanie plesov; organizovanie súťaží krá-
sy; rezervácia vstupeniek; zábavné parky; obve-
selenie; zábava, pobavenie; požičiavanie filmo-
vých premietaciek a príslušenstva; filmové štú-
diá; organizovanie vedomostných alebo zábav-
ných súťaží; prenájom dekorácií; zverejňovanie
textov okrem reklamných; vydávanie textov s vý-
nimkou reklamných alebo náborových; vyučova-
nie, vzdelávanie; prenájom audionahrávok; poži-
čovanie filmov; filmová tvorba; služby agentúr
sprostredkovávajúcich divadelných, koncertných
a varietných umelcov; vydávanie kníh; prenájom
televíznych prijímačov; výroba televíznych prog-
ramov; služby poskytované orchestrami; divadelné

predstavenia; výroba divadelných alebo iných
predstavení; televízna zábava; prenájom divadel-
ných dekorácií; umelecké módné agentúry; vý-
chovno-zábavné klubové služby; organizovanie
a vedenie kolokvií; organizovanie a vedenie kon-
ferencií; organizovanie a vedenie kongresov; in-
formácie o výchove a vzdelávaní; informácie o mož-
nostiach rozptýlenia; informácie o možnostiach
zábavy; organizovanie kultúrnych alebo vzdelá-
vacích výstav; služby klubov zdravia; služby
a zábava poskytované v prázdninových táboroch;
organizovanie lotérií, organizovanie živých vys-
túpení; živé predstavenie; organizovanie športo-
vých súťaží; plánovanie a organizovanie večierok;
služby nahrávacích štúdií; informácie o možno-
stiach rekreácie; prenájom videopások; organizo-
vanie a vedenie seminárov; organizovanie a vedenie
sympózií; výroba videofilmov; strihanie videopá-
sok.

42 - Poradenské služby v oblasti ochrany život-
ného prostredia (nesúvisiace s riadením obchodov),
zoznamovacie služby; odborné poradenstvo s vý-
nimkou obchodného; usporadúvanie a prevádz-
kovanie výstav; hotelierske služby; tlač, tlačenie;
meteorologické informácie; predpovede počasia;
informácie o móde; pomoc pri výbere povolania;
reštaurácie; reportérske služby; spravodajské služ-
by; bufety; prekladateľské a tlmočnicke služby;
barové služby; módný dizajn; prenájom prenos-
ných stavieb.

(540) HVEZDÁREŇ

(732) MARKÍZA - SLOVAKIA, spol. s r.o., Bratislav-
ská 1/a, 843 56 Bratislava - Záhorská Bystrica,
SK;

(111) 189774

(151) 20.3.2000

(156) 29.9.2017

(180) 29.9.2027

(210) 2845-97

(220) 29.9.1997

(442) 10.12.1999

(450) 12.6.2000

7 (511) 6, 9, 11, 14, 16, 17, 18, 19, 20, 21, 24, 25, 28, 32,
34, 35, 36, 38, 39, 40, 41, 42

(511) 6 - Kovové škatule, skrinky, škatule, kovové ná-
doby, kovové reklamné stĺpy, figuríny z obyčaj-
ných kovov.

9 - Prehrávač kompaktných diskov, slnečné oku-
liare, videohry, videokazety, gramofónové plat-
ne, disky na zvukové nahrávky, štíty proti oslne-
niu, magnetické pásky, nosiče zvukových nahrá-
vok, kreslené filmy, hracie automaty, hracie au-
tomaty uvádzané do činnosti vhadením mince,
vysielače elektronických signálov, pásky na zvu-
kové nahrávanie, pásky so zvukovými nahráv-
kami, puzdrá na okuliare, hologramy, reklamné
svetelné tabule, neónové reklamy, zariadenia na
prenášanie zvuku, zvukové nahrávacie zariadenia,
zvukové prehrávacie zariadenia, televízne zaria-
denia, exponované filmy, magnetické disky, hra-
cie zariadenia fungujúce po pripojení na televíz-
ne prijímače, exponované kinofilmly, zábavné za-
riadenia prispôbené na fungovanie len spolu
s televíznyimi prijímačmi, kompaktné disky, opti-
cké kompaktné disky, magnetické médiá, mag-

netické nosiče údajov, optické nosiče údajov, optické disky.

11 - Plynové zapaľovače, vreckové baterky, elektrické vreckové baterky, reťaze farebných žiaroviek, lampióny.

14 - Amulety (šperky), hodiny, náramkové hodinky, amulety, prívesky (šperky), pozlátené výrobky, doublé (výrobky pokovované drahými kovmi), poháriky z drahých kovov (čaše), bonboniéry z drahých kovov, puzdrá na ihly z drahých kovov, puzdrá na hodinky, kľúčenky (bižutéria).

16 - Maľovanky, kalamár, písacie potreby, puzdrá na šekové knižky, reklamné tabule z papiera, kartónu alebo lepenky, ceruzky, noviny, periodiká, podložky pod pivové poháre, držiačky na písacie potreby, brožúry, zošity, poznámkové zošity, obaly na doklady, papierové obaly na spisy, zoraďovače (kancelárske obaly), knihy, obaly (papiernický tovar), verzatilký, divadelné dekorácie z kartónu a lepenky, obálky, baliaci papier, peračníky, puzdrá na perá, štítky (papierové nálepky), vyučovacie pomôcky vo forme hier, zoznamy, kancelárske potreby s výnimkou nábytku, pohľadnice, tlačoviny, publikácie, príručky, plagáty, listový papier, stolové prestieranie z papiera, brožované knihy, papierové obrusy, záložky do kníh, plniace perá, prospekty, perá (kancelárske potreby), materiál na viazanie kníh, vrecká z papiera alebo plastických materiálov, školské potreby s výnimkou nábytku, blahoprajné pohľadnice, papierové podložky na stôl (anglické prestieranie), nálepky na kancelárske použitie alebo pre domácnosť, ročenky, stojany na perá a ceruzky, papierové podložky pod poháre, oznámenia (papiernický tovar), papierové vlajky, papierové zástavy, nože na papier, otvárače na listy, strúhadlá na ceruzky (orezávadlá), obrúsky (papierové prestieranie), puzdrá na písacie potreby, pútače z papiera alebo lepenky, papierové obrúsky, utierky, etikety s výnimkou textilných, nálepky, lepiace štítky.

17 - Gumové baliace tašky, gumové baliace vrecká, nálepky s výnimkou nálepiek na kancelárske účely a použitie v domácnosti, samolepky s výnimkou samolepiek na kancelárske účely a pre domácnosť.

18 - Školské tašky (aktovky), puzdrá na navštívenky, dáždňiky, obaly na dáždňiky, batohy, plecníky, slnečníky, peňaženky, nákupné tašky, vaky pre turistov, plážové tašky, kožené baliace tašky, kožené vrecká na balenie vecí, aktovky, kufričky, puzdrá a obaly z vulkanfíbra, kľúčenky (kožená galantéria), sieťky na nákupy.

19 - Reklamné stĺpy s výnimkou kovových, figuríny z kameňa, betónu alebo mramoru.

20 - Dekoratívne predmety vydávajúce zvuk, reklamné nafukovacie predmety, dekoratívne nástenné ozdoby s výnimkou textilných, dekoratívne závesy na steny s výnimkou textilných, slamky na pitie, pútače z dreva alebo plastických hmôt, pletené predmety zo slamy, drevené alebo plastové nádoby, drevené alebo plastové schránky, figuríny z dreva, vosku, sadry alebo plastu.

21 - Poháriky papierové alebo z plastických hmôt, puzdrá, vrecká, sklenné poháre, škatuľka na pečivo (keksy), nádoby na pitie, puzdrá na mydlo, mydlovníčky, misky, karafy, fľaše, porcelánové

ozdoby, dekorácie, poháre, hrnce, hrnčeky, papierové taniere, porcelán, tanieriky, táčne, podnosy s výnimkou tanierikov z drahých kovov, poháriky s výnimkou pohárikov z drahých kovov, bonboniéry okrem bonboniér z drahých kovov, džbány, krčahy s výnimkou džbánov a krčahov z drahých kovov, figuríny z porcelánu, terakoty alebo skla.

24 - Samolepiaci textil nanášaný teplom; textilie; tkaniny; behúne na stôl; obrusy s výnimkou papierových; vlajky s výnimkou papierových; stolová a posteľná bielizeň; podložky pod poháre alebo taniere (prestieranie); podložky na stôl s výnimkou papierových (anglické prestieranie); textilné obrúsky; obrúsky (textilné prestieranie).

25 - Maškarné kostýmy; šatky, závoje; športové oblečenie; tričká; pracovné plášte; čiapky; priliehavé čiapky; šilty na čiapky; šilty na pokrývky hlavy; čiapkové štítky; náprsenky; oblečenie; odevy; kombinézy (oblečenie); šatky, šály; tielka; vesty; športové bundy; bundy, saká, oblečenie z papiera; čelenky; pančuchy, pančuškové nohavice.

28 - Jarmočná manéž (trhovisko); plyšové hračky; balóniky (hračka), balóny na hranie; hračky; zvončeky na vianočné stromčeky; hracie automaty s výnimkou automatov uvádzaných do chodu vhoďením mince; golfové vaky; spoločenské hry; bábky; bábiky; divadelné masky; karnevalové masky; ozdoby na vianočné stromčeky s výnimkou osvetlenia a cukrovínek; zariadenia na elektronické hry s výnimkou hier využívajúcich televízne prijímače; autá (hračky); medvedíky (hračky).

32 - Nealkoholické nápoje, nealkoholické aperitívy; minerálne vody; sódová voda; ovocné šťavy; zeleninové šťavy; pivo.

34 - Cigarety, cigary, zapaľovače, zápalky, tabak, fajčiarske súpravy.

35 - Obchodný manažment v oblasti umenia; organizovanie výstav na reklamné účely; zásielkové reklamné služby; pomoc pri riadení obchodnej činnosti; poskytovanie obchodných alebo podnikateľských informácií, vylepovanie plagátov; rozširovanie reklamných oznamov; sprostredkovateľne práce; štatistické informácie; predvádzanie tovaru; rozširovanie reklamných materiálov zákazníkom, letáky, prospekty, tlačivá, vzorky; zasielanie reklamných materiálov zákazníkom; vydávanie a aktualizovanie reklamných materiálov; distribúcia vzoriek; obchodný alebo podnikateľský prieskum; prenájom reklamných materiálov; služby, poradenstvo v obchodnej činnosti; uverejňovanie reklamných textov; vydávanie reklamných alebo náborových textov; reklama; rozhlasová reklama; obchodný alebo podnikateľský prieskum; vzťahy s verejnosťou, prieskum vzťahov medzi podnikmi, inštitúciami a spoločenským prostredím; televízna reklama; reklamné agentúry; poradenské služby v oblasti obchodného alebo podnikateľského riadenia; predvádzanie (služby modeliek) na reklamné účely a podporu predaja; prieskum trhu; hospodárske a ekonomické predpovede; organizovanie komerčných alebo reklamných výstav; obchodné alebo podnikateľské informácie; prieskum verejnej mienky; prenájom reklamných priestorov; prenájom reklamných plôch; podpora predaja (pre tretie osoby); spracovanie textov.

36 - Prenájom nehnuteľností; realitné kancelárie; sprostredkovanie nehnuteľností; oceňovanie nehnuteľností; organizovanie dobročinných zbierok; organizovanie zbierok; finančné oceňovanie (poistenie, bankovníctvo, nehnuteľnosti); správa nehnuteľností.

38 - Televízne vysielanie; informačné kancelárie; tlačové kancelárie; prenájom prístrojov na prenos správ.

39 - Prenájom automobilov, prenájom miesta na parkovanie, sprostredkovanie prepravy, informácie o doprave; distribúcia tovaru na dobierku.

40 - Spracovanie kinematografických filmov; knihárstvo; zhromažďovanie materiálov pre tretie osoby.

41 - Prevádzkovanie priestorov s hracími automatmi; organizácia a vedenie dielní na výučbu; organizovanie plesov; organizovanie súťaží krásy; rezervácia vstupeniek; zábavné parky; obveselenie; zábava, pobavenie; požičiavanie filmových premietáčiek a príslušenstva; filmové štúdiá; organizovanie vedomostných alebo zábavných súťaží; prenájom dekorácií; zverejňovanie textov okrem reklamných; vydávanie textov s výnimkou reklamných alebo náborových; vyučovanie, vzdelávanie; prenájom audionahrávok; požičiavanie filmov; filmová tvorba; služby agentúr sprostredkovávajúcich divadelných, koncertných a vartietných umelcov; vydávanie kníh; prenájom televíznych prijímačov; výroba televíznych programov; služby poskytované orchestrami; divadelné predstavenia; výroba divadelných alebo iných predstavení; televízna zábava; prenájom divadelných dekorácií; umelecké módné agentúry; výchovno-zábavné klubové služby; organizovanie a vedenie kolokvií; organizovanie a vedenie konferencií; organizovanie a vedenie kongresov; informácie o výchove a vzdelávaní; informácie o možnostiach rozptýlenia; informácie o možnostiach zábavy; organizovanie kultúrnych alebo vzdelávacích výstav; služby klubov zdravia; služby a zábava poskytované v prázdninových táboroch; organizovanie lotérií, organizovanie živých vystúpení; živé predstavenie; organizovanie športových súťaží; plánovanie a organizovanie večierkov; služby nahrávacích štúdií; informácie o možnostiach rekreácie; prenájom videopások; organizovanie a vedenie seminárov; organizovanie a vedenie sympózií; výroba videofilmov; strihanie videopások.

42 - Poradenské služby v oblasti ochrany životného prostredia (nesúvisiace s riadením obchodov), zoznamovacie služby; odborné poradenstvo s výnimkou obchodného; usporadúvanie a prevádzkovanie výstav; hotelierske služby; tlač, tlačenie; meteorologické informácie; predpovede počasia; informácie o móde; pomoc pri výbere povolania; reštaurácie; reportérske služby; spravodajské služby; bufety; prekladateľské a tlmočnické služby; barové služby; módný dizajn; prenájom prenosných stavieb.

(540) ÚSMEV

(732) MARKÍZA - SLOVAKIA, spol. s r.o., Bratislavská 1/a, 843 56 Bratislava - Záhorská Bystrica, SK;

(111) 189775

(151) 20.3.2000

(156) 29.9.2017

(180) 29.9.2027

(210) 2846-97

(220) 29.9.1997

(442) 10.12.1999

(450) 12.6.2000

7 (511) 6, 9, 11, 14, 16, 17, 18, 19, 20, 21, 24, 25, 28, 32, 34, 35, 36, 38, 39, 40, 41, 42

(511) 6 - Kovové škatule, skrinky, škatule, kovové nádoby, kovové reklamné stĺpy, figuríny z obyčajných kovov.

9 - Prehrávač kompaktných diskov, slnečné okuliare, videohry, videokazety, gramofónové platne, disky na zvukové nahrávky, štíty proti oslneniu, magnetické pásky, nosiče zvukových nahrávok, kreslené filmy, hracie automaty, hracie automaty uvádzané do činnosti vhođením mince, vysieláče elektronických signálov, pásky na zvukové nahrávanie, pásky so zvukovými nahrávkami, puzdrá na okuliare, hologramy, reklamné svetelné tabule, neónové reklamy, zariadenia na prenášanie zvuku, zvukové nahrávacie zariadenia, zvukové prehrávacie zariadenia, televízne zariadenia, exponované filmy, magnetické disky, hracie zariadenia fungujúce po pripojení na televízne prijímače, exponované kinofilmy, zábavné zariadenia prispôbené na fungovanie len spolu s televíznymi prijímačmi, kompaktné disky, optické kompaktné disky, magnetické médiá, magnetické nosiče údajov, optické nosiče údajov, optické disky.

11 - Plynové zapaľovače, vreckové baterky, elektrické vreckové baterky, reťaze farebných žiaroviek, lampióny.

14 - Amulety (šperky), hodiny, náramkové hodinky, amulety, prívesky (šperky), pozlátené výrobky, doublé (výrobky pokovované drahými kovmi), poháriky z drahých kovov (čaše), bonboniéry z drahých kovov, puzdrá na ihly z drahých kovov, puzdrá na hodinky, kľúčanky (bižutéria).

16 - Maľovanky, kalamár, písacie potreby, puzdrá na šekové knižky, reklamné tabule z papiera, kartónu alebo lepenky, ceruzky, noviny, periodiká, podložky pod pivové poháre, držiaky na písacie potreby, brožúry, zošity, poznámkové zošity, obaly na doklady, papierové obaly na spisy, zoraďovače (kancelárske obaly), knihy, obaly (papiernický tovar), verzatilk, divadelné dekorácie z kartónu a lepenky, obálky, baliaci papier, peračníky, puzdrá na perá, štítky (papierové nálepky), vyučovacie pomôcky vo forme hier, zoznamy, kancelárske potreby s výnimkou nábytku, pohľadnice, tlačoviny, publikácie, príručky, plagáty, listový papier, stolové prestieranie z papiera, brožované knihy, papierové obrusy, záložky do kníh, plniace perá, prospekty, perá (kancelárske potreby), materiál na viazanie kníh, vrecká z papiera alebo plastických materiálov, školské potreby s výnimkou nábytku, blahoprajné pohľadnice, papierové podložky na stôl (anglické prestieranie), nálepky na kancelárske použitie alebo pre domácnosť, ročenky, stojany na perá a ceruzky, papierové podložky pod poháre, oznámenia (papiernický tovar), papierové vľajky, papierové zástavy, nože na papier, otváratele na listy, strú-

hadlá na ceruzky (orezávadlá), obrúsky (papierové prestieranie), puzdrá na písacie potreby, pútače z papiera alebo lepenky, papierové obrúsky, utierky, etikety s výnimkou textilných, nálepky, lepiace štítky.

17 - Gumové baliace tašky, gumové baliace vrecká, nálepky s výnimkou nálepiek na kancelárske účely a použitie v domácnosti, samolepky s výnimkou samolepiek na kancelárske účely a pre domácnosť.

18 - Školské tašky (aktovky), puzdrá na navštívenky, dáždňiky, obaly na dáždňiky, batohy, plecniaky, slnečníky, peňaženky, nákupné tašky, vaky pre turistov, plážové tašky, kožené baliace tašky, kožené vrecká na balenie vecí, aktovky, kufriky, puzdrá a obaly z vulkanfíbra, kľúčenky (kožená galantéria), sieťky na nákupy.

19 - Reklamné stĺpy s výnimkou kovových, figuríny z kameňa, betónu alebo mramoru.

20 - Dekoratívne predmety vydávajúce zvuk, reklamné nafukovacie predmety, dekoratívne nástenné ozdoby s výnimkou textilných, dekoratívne závesy na steny s výnimkou textilných, slamky na pitie, pútače z dreva alebo plastických hmôt, pletené predmety zo slamy, drevené alebo plastové nádoby, drevené alebo plastové schránky, figuríny z dreva, vosku, sadry alebo plastu.

21 - Poháriky papierové alebo z plastických hmôt, puzdrá, vrecká, sklenené poháre, škatuľka na pečivo (keksy), nádoby na pitie, puzdrá na mydlo, mydlovníčky, misky, karafy, fľaše, porcelánové ozdoby, dekorácie, poháre, hrnce, hrnčeky, papierové tanierky, porcelán, tanieriky, táčny, podnosy s výnimkou tanierikov z drahých kovov, poháriky s výnimkou pohárikov z drahých kovov, bonboniéry okrem bonboniér z drahých kovov, džbánky, krčahy s výnimkou džbánov a krčahov z drahých kovov, figuríny z porcelánu, terakoty alebo skla.

24 - Samolepiaci textil nanášaný teplom; textilie; tkaniny; behúne na stôl; obrusy s výnimkou papierových; vlajky s výnimkou papierových; stolová a posteľná bielizeň; podložky pod poháre alebo tanierky (prestieranie); podložky na stôl s výnimkou papierových (anglické prestieranie); textilné obrúsky; obrúsky (textilné prestieranie).

25 - Maškarné kostýmy; šatky, závoje; športové oblečenie; tričká; pracovné plášte; čiapky; priliehavé čiapky; šilty na čiapky; šilty na pokrývky hlavy; čiapkové štítky; náprsenky; oblečenie; odevy; kombinézy (oblečenie); šatky, šály; tielka; vesty; športové bundy; bundy, saká, oblečenie z papiera; čelenky; pančuchy, pančuškované nohavice.

28 - Jarmočná manéž (trhovisko); plyšové hračky; balóniky (hračka), balónky na hranie; hračky; zvončeky na vianočné stromčeky; hracie automaty s výnimkou automatov uvádzaných do chodu vhadnutím mince; golfové vaky; spoločenské hry; bábky; bábiky; divadelné masky; karnevalové masky; ozdoby na vianočné stromčeky s výnimkou osvetlenia a cukrovíniček; zariadenia na elektronické hry s výnimkou hier využívajúcich televízne prijímače; autá (hračky); medvedíky (hračky).

32 - Nealkoholické nápoje, nealkoholické aperitívy; minerálne vody; sódomá voda; ovocné šťavy; zeleninové šťavy; pivo.

34 - Cigarety, cigary, zapaľovače, zápalky, tabak, fajčiarske súpravy.

35 - Obchodný manažment v oblasti umenia; organizovanie výstav na reklamné účely; zásielkové reklamné služby; pomoc pri riadení obchodnej činnosti; poskytovanie obchodných alebo podnikateľských informácií, vylepovanie plagátov; rozširovanie reklamných oznamov; sprostredkovateľne práce; štatistické informácie; predvádzanie tovaru; rozširovanie reklamných materiálov zákaznikom, letáky, prospekty, tlačivá, vzorky; zasielanie reklamných materiálov zákaznikom; vydávanie a aktualizovanie reklamných materiálov; distribúcia vzoriek; obchodný alebo podnikateľský prieskum; prenájom reklamných materiálov; služby, poradenstvo v obchodnej činnosti; uverejňovanie reklamných textov; vydávanie reklamných alebo náborových textov; reklama; rozhlasová reklama; obchodný alebo podnikateľský prieskum; vzťahy s verejnosťou, prieskum vzťahov medzi podnikmi, inštitúciami a spoločenským prostredím; televízna reklama; reklamné agentúry; poradenské služby v oblasti obchodného alebo podnikateľského riadenia; predvádzanie (služby modeliek) na reklamné účely a podporu predaja; prieskum trhu; hospodárske a ekonomické predpovede; organizovanie komerčných alebo reklamných výstav; obchodné alebo podnikateľské informácie; prieskum verejnej mienky; prenájom reklamných priestorov; prenájom reklamných plôch; podpora predaja (pre tretie osoby); spracovanie textov.

36 - Prenájom nehnuteľností; realitné kancelárie; sprostredkovanie nehnuteľností; oceňovanie nehnuteľností; organizovanie dobročinných zbierok; organizovanie zbierok; finančné oceňovanie (poistenie, bankovníctvo, nehnuteľnosti); správa nehnuteľností.

38 - Televízne vysielanie; informačné kancelárie; tlačové kancelárie; prenájom prístrojov na prenos správ.

39 - Prenájom automobilov, prenájom miesta na parkovanie, sprostredkovanie prepravy, informácie o doprave; distribúcia tovaru na dobierku.

40 - Spracovanie kinematografických filmov; knihárstvo; zhromažďovanie materiálov pre tretie osoby.

41 - Prevádzkovanie priestorov s hracími automatmi; organizácia a vedenie dielni na výtčbu; organizovanie plesov; organizovanie súťaží krásy; rezervácia vstupeniek; zábavné parky; obveselenie; zábava, pobavenie; požičovanie filmových premietaciek a príslušenstva; filmové štúdiá; organizovanie vedomostných alebo zábavných súťaží; prenájom dekorácií; zverejňovanie textov okrem reklamných; vydávanie textov s výnimkou reklamných alebo náborových; vyučovanie, vzdelávanie; prenájom audionahrávok; požičovanie filmov; filmová tvorba; služby agentúr sprostredkovávajúcich divadelných, koncertných a varietných umelcov; vydávanie kníh; prenájom televíznych prijímačov; výroba televíznych programov; služby poskytované orchestrami; divadelné predstavenia; výroba divadelných alebo iných predstavení; televízna zábava; prenájom divadelných dekorácií; umelecké módné agentúry; výchovno-zábavné klubové služby; organizovanie a vedenie kolokvií; organizovanie a vedenie konferencií; organizovanie a vedenie kongresov; informácie o výchove a vzdelávaní; informácie o možnostiach rozptýlenia; informácie o možnostiach zábavy; organizovanie kultúrnych alebo vzdeláva-

cích výstav; služby klubov zdravia; služby a zá-
bava poskytované v prázdninových táboroch; or-
ganizovanie lotérií, organizovanie živých vystú-
pení; živé predstavenie; organizovanie športových
súťaží; plánovanie a organizovanie večierkov;
služby nahrávacích štúdií; informácie o možnostiach
rekreácie; prenájom videopások; organizovanie
a vedenie seminárov; organizovanie a vedenie sym-
pózií; výroba videofilmov; strihanie videopások.
42 - Poradenské služby v oblasti ochrany život-
ného prostredia (nesúvisiace s riadením obcho-
dov), zoznamovacie služby; odborné poradenstvo
s výnimkou obchodného; usporadúvanie a pre-
vádžkovanie výstav; hotelierske služby; tlač, tla-
čenie; meteorologické informácie; predpovede
počasí; informácie o móde; pomoc pri výbere
povolania; reštaurácie; reportérske služby; spr-
vodajské služby; bufety; prekladateľské a tlmoč-
nícke služby; barové služby; módný dizajn; pre-
nájom prenosných stavieb.

(540) POKUŠENIE

(732) MARKÍZA - SLOVAKIA, spol. s r.o., Bratislav-
ská 1/a, 843 56 Bratislava - Záhorská Bystrica,
SK;

(111) 189777

(151) 20.3.2000

(156) 29.9.2017

(180) 29.9.2027

(210) 2848-97

(220) 29.9.1997

(442) 10.12.1999

(450) 12.6.2000

7 (511) 6, 9, 11, 14, 16, 17, 18, 19, 20, 21, 24, 25, 28, 32,
34, 35, 36, 38, 39, 40, 41, 42

(511) 6 - Kovové škatule, skrinky, škatule, kovové ná-
doby, kovové reklamné stĺpy, figuríny z obyčaj-
ných kovov.

9 - Prehrávač kompaktných diskov, slnečné oku-
liare, videohry, videokazety, gramofónové plat-
ne, disky na zvukové nahrávky, štíty proti oslne-
niu, magnetické pásky, nosiče zvukových nahrá-
vok, kreslené filmy, hracie automaty, hracie au-
tomaty uvádzané do činnosti vhođením mince,
vysielače elektronických signálov, pásky na zvu-
kové nahrávanie, pásky so zvukovými nahráv-
kami, puzdrá na okuliare, hologramy, reklamné
svetelné tabule, neónové reklamy, zariadenia na
prenášanie zvuku, zvukové nahrávacie zariadenia,
zvukové prehrávacie zariadenia, televízne zaria-
denia, exponované filmy, magnetické disky, hra-
cie zariadenia fungujúce po pripojení na televíz-
ne prijímače, exponované kinofilmy, zábavné za-
ariadenia prispôsobené na fungovanie len spolu
s televíznymi prijímačmi, kompaktné disky, op-
tické kompaktné disky, magnetické médiá, mag-
netické nosiče údajov, optické nosiče údajov, op-
tické disky.

11 - Plynové zapaľovače, vreckové baterky, elek-
trické vreckové baterky, reťaze farebných žiaro-
viek, lampióny.

14 - Amulety (šperky), hodiny, náramkové ho-
dinky, amulety, privesky (šperky), pozlátené vý-
robky, doublé (výrobky pokovované drahými kov-
mi), poháriky z drahých kovov (čaše), bonbonié-
ry z drahých kovov, puzdrá na ihly z drahých ko-
vov, puzdrá na hodinky, kľúčienky (bižutéria).

16 - Maľovanky, kalamár, písacie potreby, puz-
drá na šekové knižky, reklamné tabule z papiera,
kartónu alebo lepenky, ceruzky, noviny, periodi-
ká, podložky pod pivové poháre, držáky na pís-
acie potreby, brožúry, zošity, poznámkové zošity,
obaly na doklady, papierové obaly na spisy, zo-
raďovače (kancelárske obaly), knihy, obaly (pa-
piernický tovar), verzatilký, divadelné dekorácie
z kartónu a lepenky, obálky, baliaci papier, pe-
račníky, puzdrá na perá, štítky (papierové nálep-
ky), vyučovacie pomôcky vo forme hier, zozna-
my, kancelárske potreby s výnimkou nábytku,
pohľadnice, tlačoviny, publikácie, príručky, pla-
gáty, listový papier, stolové prestieranie z papie-
ra, brožované knihy, papierové obrusy, záložky
do kníh, plniace perá, prospekty, perá (kancelár-
ske potreby), materiál na viazanie kníh, vrecká
z papiera alebo plastických materiálov, školské
potreby s výnimkou nábytku, blahoprajné poh-
ľadnice, papierové podložky na stôl (anglické pres-
tieranie), nálepky na kancelárske použitie alebo
pre domácnosť, ročenky, stojany na perá a ceruz-
ky, papierové podložky pod po háre, oznámenia
(papiernický tovar), papierové vľajky, papierové
zástavy, nože na papier, otvárače na listy, strú-
hadlá na ceruzky (orezávadlá), obrúsky (papiero-
vé prestieranie), puzdrá na písacie potreby, púta-
če z papiera alebo lepenky, papierové obrúsky,
utierky, etikety s výnimkou textilných, nálepky,
lepiace štítky.

17 - Gumové baliace tašky, gumové baliace vrecká,
nálepky s výnimkou nálepiek na kancelárske úče-
ly a použitie v domácnosti, samolepky s výnim-
kou samolepiek na kancelárske účely a pre do-
mácnosť.

18 - Školské tašky (aktovky), puzdrá na navští-
venky, dáždňiky, obaly na dáždňiky, batohy, plec-
niaky, slnečníky, peňaženky, nákupné tašky, vaky
pre turistov, plážové tašky, kožené baliace tašky,
kožené vrecká na balenie vecí, aktovky, kufriky,
puzdrá a obaly z vulkanfíbra, kľúčienky (kožená
galantéria), sieťky na nákupy.

19 - Reklamné stĺpy s výnimkou kovových, figu-
ríny z kameňa, betónu alebo mramoru.

20 - Dekoratívne predmety vydávajúce zvuk, rek-
lamné nafukovacie predmety, dekoratívne nás-
tenné ozdoby s výnimkou textilných, dekoratívne
závesy na steny s výnimkou textilných, slamky
na pitie, pútače z dreva alebo plastických hmôt,
pletené predmety zo slamy, drevené alebo plas-
tové nádoby, drevené alebo plastové schránky,
figuríny z dreva, vosku, sadry alebo plastu.

21 - Poháriky papierové alebo z plastických hmôt,
puzdrá, vrecká, sklenné poháre, škatuľka na pe-
čivo (keksy), nádoby na pitie, puzdrá na mydlo,
mydlovničky, misky, karafy, fľaše, porcelánové
ozdoby, dekorácie, poháre, hrnce, hrnčeky, pa-
pierové tanierce, porcelán, tanieriky, táčne, pod-
nosy s výnimkou tanierikov z drahých kovov,
poháriky s výnimkou pohárikov z drahých ko-
vov, bonboniéry okrem bonboniér z drahých ko-
vov, džbány, krčahy s výnimkou džbánov a krča-
hov z drahých kovov, figuríny z porcelánu, tera-
koty alebo skla.

24 - Samolepiaci textil nanášaný teplom; textilie;
tkaniny; behúne na stôl; obrusy s výnimkou pa-
pierových; vľajky s výnimkou papierových; sto-
lová a posteľná bielizeň; podložky pod poháre

alebo taniere (prestieranie); podložky na stôl s výnimkou papierových (anglické prestieranie); textilné obrúsky; obrúsky (textilné prestieranie).

25 - Maškarné kostýmy; šatky, závoje; športové oblečenie; tričká; pracovné plášte; čiapky; priliehavé čiapky; šilty na čiapky; šilty na pokrývky hlavy; čiapkové štítky; náprsenky; oblečenie; odevy; kombinézy (oblečenie); šatky, šály; tielka; vesty; športové bundy; bundy, saká, oblečenie z papiera; čelenky; pančuchy, pančuškové nohavice.

28 - Jarmočná manéž (trhovisko); plyšové hračky; balóniky (hračka), balón na hranie; hračky; zvončeky na vianočné stromčeky; hracie automaty s výnimkou automatov uvádzaných do chodu vhadením mince; golfové vaky; spoločenské hry; bábky; bábiky; divadelné masky; karnevalové masky; ozdoby na vianočné stromčeky s výnimkou osvetlenia a cukrovíniok; zariadenia na elektronické hry s výnimkou hier využívajúcich televízne prijímače; autá (hračky); medvedíky (hračky).

32 - Nealkoholické nápoje, nealkoholické aperitívy; minerálne vody; sódová voda; ovocné šťavy; zeleninové šťavy; pivo.

34 - Cigarety, cigary, zapaľovače, zápalky, tabak, fajčiarske súpravy.

35 - Obchodný manažment v oblasti umenia; organizovanie výstav na reklamné účely; zásielkové reklamné služby; pomoc pri riadení obchodnej činnosti; poskytovanie obchodných alebo podnikateľských informácií, vylepovanie plagátov; rozširovanie reklamných oznamov; sprostredkovateľne práce; štatistické informácie; predvádzanie tovaru; rozširovanie reklamných materiálov zákazníkom, letáky, prospekty, tlačivá, vzorky; zasielanie reklamných materiálov zákazníkom; vydávanie a aktualizovanie reklamných materiálov; distribúcia vzoriek; obchodný alebo podnikateľský prieskum; prenájom reklamných materiálov; služby, poradenstvo v obchodnej činnosti; uverejňovanie reklamných textov; vydávanie reklamných alebo náborových textov; reklama; rozhlasová reklama; obchodný alebo podnikateľský prieskum; vzťahy s verejnosťou, prieskum vzťahov medzi podnikmi, inštitúciami a spoločenským prostredím; televízna reklama; reklamné agentúry; poradencké služby v oblasti obchodného alebo podnikateľského riadenia; predvádzanie (služby modeliek) na reklamné účely a podporu predaja; prieskum trhu; hospodárske a ekonomické predpovede; organizovanie komerčných alebo reklamných výstav; obchodné alebo podnikateľské informácie; prieskum verejnej mienky; prenájom reklamných priestorov; prenájom reklamných plôch; podpora predaja (pre tretie osoby); spracovanie textov.

36 - Prenájom nehnuteľností; realitné kancelárie; sprostredkovanie nehnuteľností; oceňovanie nehnuteľností; organizovanie dobročinných zbierok; organizovanie zbierok; finančné oceňovanie (poistenie, bankovníctvo, nehnuteľnosti); správa nehnuteľností.

38 - Televízne vysielanie; informačné kancelárie; tlačové kancelárie; prenájom prístrojov na prenos správ.

39 - Prenájom automobilov, prenájom miesta na parkovanie, sprostredkovanie prepravy, informácie o doprave; distribúcia tovaru na dobierku.

40 - Spracovanie kinematografických filmov; knihárstvo; zhromažďovanie materiálov pre tretie osoby.

41 - Prevádzkovanie priestorov s hracími automatmi; organizácia a vedenie dielní na výučbu; organizovanie plesov; organizovanie súťaží krásy; rezervácia vstupeniek; zábavné parky; obveselenie; zábava, pobavenie; požíčavanie filmových premietáčiek a prislúšenstva; filmové štúdiá; organizovanie vedomostných alebo zábavných súťaží; prenájom dekorácií; zverejňovanie textov okrem reklamných; vydávanie textov s výnimkou reklamných alebo náborových; vyučovanie, vzdelávanie; prenájom audionahrávok; požíčavanie filmov; filmová tvorba; služby agentúr sprostredkovávajúcich divadelných, koncertných a varietných umelcov; vydávanie kníh; prenájom televíznych prijímačov; výroba televíznych programov; služby poskytované orchestrami; divadelné predstavenia; výroba divadelných alebo iných predstavení; televízna zábava; prenájom divadelných dekorácií; umelecké módné agentúry; výchovno-zábavné klubové služby; organizovanie a vedenie kolokvií; organizovanie a vedenie konferencií; organizovanie a vedenie kongresov; informácie o výchove a vzdelávaní; informácie o možnostiach rozptýlenia; informácie o možnostiach zábavy; organizovanie kultúrnych alebo vzdelávacích výstav; služby klubov zdravia; služby a zábava poskytované v prázdninových táboroch; organizovanie lotérií, organizovanie živých vystúpení; živé predstavenie; organizovanie športových súťaží; plánovanie a organizovanie večierkov; služby nahrávacích štúdií; informácie o možnostiach rekreácie; prenájom videopások; organizovanie a vedenie seminárov; organizovanie a vedenie sympózií; výroba videofilmov; strihanie videopások.

42 - Poradencké služby v oblasti ochrany životného prostredia (nesúvisiace s riadením obchodu), zoznamovacie služby; odborné poradenstvo s výnimkou obchodného; usporadúvanie a prevádzkovanie výstav; hotelierske služby; tlač, tlačenie; meteorologické informácie; predpovede počasia; informácie o móde; pomoc pri výbere povolania; reštaurácie; reportérske služby; spravodajské služby; bufety; prekladateľské a tlmočnické služby; barové služby; módný dizajn; prenájom prenosných stavieb.

(540) V TIENI

(732) MARKÍZA - SLOVAKIA, spol. s r.o., Bratislavská 1/a, 843 56 Bratislava - Záhorská Bystrica, SK;

(111) 189779

(151) 20.3.2000

(156) 29.9.2017

(180) 29.9.2027

(210) 2850-97

(220) 29.9.1997

(442) 10.12.1999

(450) 12.6.2000

7 (511) 6, 9, 11, 14, 16, 17, 18, 19, 20, 21, 24, 25, 28, 32, 34, 35, 36, 38, 39, 40, 41, 42

(511) 6 - Kovové škatule, skrinky, škatule, kovové nádoby, kovové reklamné stĺpy, figuríny z obyčajných kovov.

9 - Prehrávač kompaktných diskov, slnečné okuliare, videohry, videokazety, gramofónové platne,

disky na zvukové nahrávky, štíty proti oslneniu, magnetické pásky, nosiče zvukových nahrávok, kreslené filmy, hracie automaty, hracie automaty uvádzané do činnosti vhođením mince, vysielacie elektronických signálov, pásky na zvukové nahrávanie, pásky so zvukovými nahrávkami, puzdrá na okuliare, hologramy, reklamné svetelné tabule, neónové reklamy, zariadenia na prenášanie zvuku, zvukové nahrávacie zariadenia, zvukové prehrávacie zariadenia, televízne zariadenia, exponované filmy, magnetické disky, hracie zariadenia fungujúce po pripojení na televízne prijímače, exponované kinofilm, zábavné zariadenia prispôbené na fungovanie len spolu s televíznymi prijímačmi, kompaktné disky, optické kompaktné disky, magnetické médiá, magnetické nosiče údajov, optické nosiče údajov, optické disky.

11 - Plynové zapaľovače, vreckové baterky, elektrické vreckové baterky, reťaze farebných žiaroviek, lampióny.

14 - Amulety (šperky), hodiny, náramkové hodinky, amulety, prívesky (šperky), pozlátené výrobky, doublé (výrobky pokovované drahými kovmi), poháriky z drahých kovov (čaše), bonboniéry z drahých kovov, puzdrá na ihly z drahých kovov, puzdrá na hodinky, kľúčenky (bižutéria).

16 - Maľovanky, kalamár, písacie potreby, puzdrá na šekové knižky, reklamné tabule z papiera, kartónu alebo lepenky, ceruzky, noviny, periodiká, podložky pod pivové poháre, držiaky na písacie potreby, brožúry, zošity, poznámkové zošity, obaly na doklady, papierové obaly na spisy, zoraďovače (kancelárske obaly), knihy, obaly (papiernický tovar), verzatilky, divadelné dekorácie z kartónu a lepenky, obálky, baliaci papier, peračníky, puzdrá na perá, štítky (papierové nálepky), vyučovacie pomôcky vo forme hier, zoznamy, kancelárske potreby s výnimkou nábytku, pohľadnice, tlačoviny, publikácie, príručky, plagáty, listový papier, stolové prestieranie z papiera, brožované knihy, papierové obrusy, záložky do kníh, plniace perá, prospekty, perá (kancelárske potreby), materiál na viazanie kníh, vrecká z papiera alebo plastických materiálov, školské potreby s výnimkou nábytku, blahoprajné pohľadnice, papierové podložky na stôl (anglické prestieranie), nálepky na kancelárske použitie alebo pre domácnosť, ročenky, stojany na perá a ceruzky, papierové podložky pod poháre, oznámenia (papiernický tovar), papierové vľajky, papierové zástavy, nože na papier, otvárače na listy, strúhadlá na ceruzky (orezávadlá), obrúsky (papierové prestieranie), puzdrá na písacie potreby, pútače z papiera alebo lepenky, papierové obrúsky, utierky, etikety s výnimkou textilných, nálepky, lepiace štítky.

17 - Gumové baliace tašky, gumové baliace vrecká, nálepky s výnimkou nálepiek na kancelárske účely a použitie v domácnosti, samolepky s výnimkou samolepiek na kancelárske účely a pre domácnosť.

18 - Školské tašky (aktovky), puzdrá na navštívenky, dáždňiky, obaly na dáždňiky, batohy, plecniaky, slnečníky, peňaženky, nákupné tašky, vaky pre turistov, plážové tašky, kožené baliace tašky, kožené vrecká na balenie vecí, aktovky, kufriky, puzdrá a obaly z vulkanfíbra, kľúčenky (kožená galantéria), sieťky na nákupy.

19 - Reklamné stĺpy s výnimkou kovových, figuríny z kameňa, betónu alebo mramoru.

20 - Dekoratívne predmety vydávajúce zvuk, reklamné nafukovacie predmety, dekoratívne nástenné ozdoby s výnimkou textilných, dekoratívne závesy na steny s výnimkou textilných, slamky na pitie, pútače z dreva alebo plastických hmôt, pletené predmety zo slamy, drevené alebo plastové nádoby, drevené alebo plastové schránky, figuríny z dreva, vosku, sadry alebo plastu.

21 - Poháriky papierové alebo z plastických hmôt, puzdrá, vrecká, sklenné poháre, škatuľka na pečivo (keksy), nádoby na pitie, puzdrá na mydlo, mydlovničky, misky, karafy, fľaše, porcelánové ozdoby, dekorácie, poháre, hrnce, hrnčeky, papierové taniere, porcelán, tanieriky, táčce, podnosy s výnimkou tanierikov z drahých kovov, poháriky s výnimkou pohárikov z drahých kovov, bonboniéry okrem bonboniér z drahých kovov, džbány, krčahy s výnimkou džbánov a krčahov z drahých kovov, figuríny z porcelánu, terakoty alebo skla.

24 - Samolepiaci textil nanášaný teplom; textilie; tkaniny; behúne na stôl; obrusy s výnimkou papierových; vľajky s výnimkou papierových; stolová a posteľná bielizeň; podložky pod poháre alebo taniere (prestieranie); podložky na stôl s výnimkou papierových (anglické prestieranie); textilné obrúsky; obrúsky (textilné prestieranie).

25 - Maškarné kostýmy; šatky, závoje; športové oblečenie; trička; pracovné plášte; čiapky; priliehavé čiapky; šilty na čiapky; šilty na pokrývky hlavy; čiapkové štítky; náprsenky; oblečenie; odevy; kombinézy (oblečenie); šatky, šály; tielka; vesty; športové bundy; bundy, saká, oblečenie z papiera; čelenky; pančuchy, pančuškové nohavice.

28 - Jarmočná manéž (trhovisko); plyšové hračky; balóniky (hračka), balóny na hranie; hračky; zvončeky na vianočné stromčeky; hracie automaty s výnimkou automatov uvádzaných do chodu vhođením mince; golfové vaky; spoločenské hry; bábky; bábiky; divadelné masky; karnevalové masky; ozdoby na vianočné stromčeky s výnimkou osvetlenia a cukrovínek; zariadenia na elektronické hry s výnimkou hier využívajúcich televízne prijímače; autá (hračky); medvedíky (hračky).

32 - Nealkoholické nápoje, nealkoholické aperitívy; minerálne vody; sódomá voda; ovocné šťavy; zeleninové šťavy; pivo.

34 - Cigarety, cigary, zapaľovače, zápalky, tabak, fajčiarske súpravy.

35 - Obchodný manažment v oblasti umenia; organizovanie výstav na reklamné účely; zásielkové reklamné služby; pomoc pri riadení obchodnej činnosti; poskytovanie obchodných alebo podnikateľských informácií, vylepovanie plagátov; rozširovanie reklamných oznamov; sprostredkovateľne práce; štatistické informácie; predvádzanie tovaru; rozširovanie reklamných materiálov zákazníkom, letáky, prospekty, tlačivá, vzorky; zasielanie reklamných materiálov zákazníkom; vydávanie a aktualizovanie reklamných materiálov; distribúcia vzoriek; obchodný alebo podnikateľský prieskum; prenájom reklamných materiálov; služby, poradenstvo v obchodnej činnosti; uverejňovanie reklamných textov; vydávanie reklamných alebo náborových textov; reklama; rozhlasová rek-

lama; obchodný alebo podnikateľský prieskum; vzťahy s verejnosťou, prieskum vzťahov medzi podnikmi, inštitúciami a spoločenským prostredím; televízna reklama; reklamné agentúry; poradenské služby v oblasti obchodného alebo podnikateľského riadenia; predvádzanie (služby modeliek) na reklamné účely a podporu predaja; prieskum trhu; hospodárske a ekonomické predpovede; organizovanie komerčných alebo reklamných výstav; obchodné alebo podnikateľské informácie; prieskum verejnej mienky; prenájom reklamných priestorov; prenájom reklamných plôch; podpora predaja (pre tretie osoby); spracovanie textov.

36 - Prenájom nehnuteľností; realitné kancelárie; sprostredkovanie nehnuteľností; oceňovanie nehnuteľností; organizovanie dobročinných zbierok; organizovanie zbierok; finančné oceňovanie (poistenie, bankovníctvo, nehnuteľnosti); správa nehnuteľností.

38 - Televízne vysielanie; informačné kancelárie; tlačové kancelárie; prenájom prístrojov na prenos správ.

39 - Prenájom automobilov, prenájom miesta na parkovanie, sprostredkovanie prepravy, informácie o doprave; distribúcia tovaru na dobierku.

40 - Spracovanie kinematografických filmov; knihárstvo; zhromažďovanie materiálov pre tretie osoby.

41 - Prevádzkovanie priestorov s hracími automatmi; organizácia a vedenie dielní na výučbu; organizovanie plesov; organizovanie súťaží krásy; rezervácia vstupeniek; zábavné parky; obveselenie; zábava, pobavenie; požičiavanie filmových premietáčiek a príslušenstva; filmové štúdiá; organizovanie vedomostných alebo zábavných súťaží; prenájom dekorácií; zverejňovanie textov okrem reklamných; vydávanie textov s výnimkou reklamných alebo náborových; vyučovanie, vzdelávanie; prenájom audionahrávok; požičiavanie filmov; filmová tvorba; služby agentúr sprostredkujúcich divadelných, koncertných a varietných umelcov; vydávanie kníh; prenájom televíznych prijímačov; výroba televíznych programov; služby poskytované orchestrami; divadelné predstavenia; výroba divadelných alebo iných predstavení; televízna zábava; prenájom divadelných dekorácií; umelecké módne agentúry; výchovno-zábavné klubové služby; organizovanie a vedenie kolokvií; organizovanie a vedenie konferencií; organizovanie a vedenie kongresov; informácie o výcviku a vzdelávaní; informácie o možnostiach rozptylenia; informácie o možnostiach zábavy; organizovanie kultúrnych alebo vzdelávacích výstav; služby klubov zdravia; služby a zábava poskytované v prázdninových táboroch; organizovanie lotérií, organizovanie živých vystúpení; živé predstavenie; organizovanie športových súťaží; plánovanie a organizovanie večierok; služby nahrávacích štúdií; informácie o možnostiach rekreácie; prenájom videopások; organizovanie a vedenie seminárov; organizovanie a vedenie sympózií; výroba videofilmov; strihanie videopások.

42 - Poradenské služby v oblasti ochrany životného prostredia (nesúvisiace s riadením obchodov), zoznamovacie služby; odborné poradenstvo s výnimkou obchodného; usporadúvanie a prevádzkovanie výstav; hotelierske služby; tlač, tlačenie; meteorologické informácie; predpovede počasia; informácie o móde; pomoc pri výbere povolania;

reštaurácie; reportérske služby; spravodajské služby; bufety; prekladateľské a tlmočnicke služby; barové služby; módný dizajn; prenájom prenosných stavieb.

(540) REBRINÁK

(732) MARKÍZA - SLOVAKIA, spol. s r.o., Bratislavská 1/a, 843 56 Bratislava - Záhorská Bystrica, SK;

(111) 189781

(151) 20.3.2000

(156) 29.9.2017

(180) 29.9.2027

(210) 2852-97

(220) 29.9.1997

(442) 10.12.1999

(450) 12.6.2000

7 (511) 6, 9, 11, 14, 16, 17, 18, 19, 20, 21, 24, 25, 28, 32, 34, 35, 36, 38, 39, 40, 41, 42

(511) 6 - Kovové škatule, skrinky, škatule, kovové nádoby, kovové reklamné stĺpy, figuríny z obyčajných kovov.

9 - Prehrávač kompaktných diskov, slnečné okuliare, videohry, videokazety, gramofónové platne, disky na zvukové nahrávky, štíty proti oslneniu, magnetické pásky, nosiče zvukových nahrávok, kreslené filmy, hracie automaty, hracie automaty uvádzané do činnosti vhođením mince, vysieláče elektronických signálov, pásky na zvukové nahrávanie, pásky so zvukovými nahrávkami, puzdrá na okuliare, hologramy, reklamné svetelné tabule, neónové reklamy, zariadenia na prenášanie zvuku, zvukové nahrávacie zariadenia, zvukové prehrávacie zariadenia, televízne zariadenia, exponované filmy, magnetické disky, hracie zariadenia fungujúce po pripojení na televízne prijímače, exponované kinofilmové zariadenia prispôbené na fungovanie len spolu s televíznymi prijímačmi, kompaktné disky, optické kompaktné disky, magnetické médiá, magnetické nosiče údajov, optické nosiče údajov, optické disky.

11 - Plynové zapaľovače, vreckové baterky, elektrické vreckové baterky, reťaze farebných žiaroviek, lampióny.

14 - Amulety (šperky), hodiny, náramkové hodinky, amulety, privesky (šperky), pozlátené výrobky, doublé (výrobky pokovované drahými kovmi), poháriky z drahých kovov (čaše), bonboniéry z drahých kovov, puzdrá na ihly z drahých kovov, puzdrá na hodinky, kľúčenky (bižutéria).

16 - Maľovanky, kalamár, písacie potreby, puzdrá na šekové knižky, reklamné tabule z papiera, kartónu alebo lepenky, ceruzky, noviny, periodiká, podložky pod pivové poháre, držiačky na písacie potreby, brožúry, zošity, poznámkové zošity, obaly na doklady, papierové obaly na spisy, zaraďovače (kancelárske obaly), knihy, obaly (papiernický tovar), verzatilky, divadelné dekorácie z kartónu a lepenky, obálky, baliaci papier, peračníky, puzdrá na perá, štítky (papierové nálepky), vyučovacie pomôcky vo forme hier, zoznamy, kancelárske potreby s výnimkou nábytku, pohľadnice, tlačoviny, publikácie, príručky, plagáty, listový papier, stolové prestieranie z papiera, brožované knihy, papierové obrusy, záložky

do kníh, plniace perá, prospekty, perá (kancelárske potreby), materiál na viazanie kníh, vrecká z papiera alebo plastických materiálov, školské potreby s výnimkou nábytku, blahoprajné pohľadnice, papierové podložky na stôl (anglické prestieranie), nálepky na kancelárske použitie alebo pre domácnosť, ročenky, stojany na perá a ceruzky, papierové podložky pod poháre, oznámenia (papiernický tovar), papierové vlajky, papierové zástavy, nože na papier, otvárače na listy, strúhadlá na ceruzky (orezávadlá), obrúsky (papierové prestieranie), puzdrá na písacie potreby, pútače z papiera alebo lepenky, papierové obrúsky, utierky, etikety s výnimkou textilných, nálepky, lepiace štítky.

17 - Gumové baliace tašky, gumové baliace vrecká, nálepky s výnimkou nálepiek na kancelárske účely a použitie v domácnosti, samolepky s výnimkou samolepiek na kancelárske účely a pre domácnosť.

18 - Školské tašky (aktovky), puzdrá na navštívenky, dáždňiky, obaly na dáždňiky, batohy, plecniaky, slnečníky, peňaženky, nákupné tašky, vaky pre turistov, plážové tašky, kožené baliace tašky, kožené vrecká na balenie vecí, aktovky, kufriky, puzdrá a obaly z vulkanfíbra, kľúčienky (kožená galantéria), sieťky na nákupy.

19 - Reklamné stĺpy s výnimkou kovových, figuríny z kameňa, betónu alebo mramoru.

20 - Dekoratívne predmety vydávajúce zvuk, reklamné nafukovacie predmety, dekoratívne nástenné ozdoby s výnimkou textilných, dekoratívne závesy na steny s výnimkou textilných, slamky na pitie, pútače z dreva alebo plastických hmôt, pletené predmety zo slamy, drevené alebo plastové nádoby, drevené alebo plastové schránky, figuríny z dreva, vosku, sadry alebo plastu.

21 - Poháriky papierové alebo z plastických hmôt, puzdrá, vrecká, sklenené poháre, škatuľka na pečivo (keksy), nádoby na pitie, puzdrá na mydlo, mydlovničky, misky, karafy, fľaše, porcelánové ozdoby, dekorácie, poháre, hrnce, hrnčeky, papierové tanieri, porcelán, tanieriky, tácne, podnosy s výnimkou tanierikov z drahých kovov, poháriky s výnimkou pohárikov z drahých kovov, bonboniéry okrem bonboniér z drahých kovov, džbány, krčahy s výnimkou džbánov a krčahov z drahých kovov, figuríny z porcelánu, terakoty alebo skla.

24 - Samolepiaci textil nanášaný teplom; textílie; tkaniny; behúne na stôl; obrusy s výnimkou papierových; vlajky s výnimkou papierových; stolová a posteľná bielizeň; podložky pod poháre alebo tanieri (prestieranie); podložky na stôl s výnimkou papierových (anglické prestieranie); textilné obrúsky; obrúsky (textilné prestieranie).

25 - Maškarné kostýmy; šatky, závoje; športové oblečenie; trička; pracovné plášte; čiapky; priliehavé čiapky; šilty na pokrývky hlavy; čiapkové štítky; náprsenky; oblečenie; odevy; kombinézy (oblečenie); šatky, šály; tielka; vesty; športové bundy; bundy, saká, oblečenie z papiera; čelenky; pančuchy, pančuškové nohavice.

28 - Jarmočná manéž (trhovisko); plyšové hračky; balóniky (hračka), balóny na hranie; hračky; zvončeky na vianočné stromčeky; hracie automaty s výnimkou automatov uvádzaných do chodu vhođením mince; golfové vaky; spoločenské hry; báb-

ky; bábiky; divadelné masky; karnevalové masky; ozdoby na vianočné stromčeky s výnimkou osvetlenia a cukrovíniok; zariadenia na elektronické hry s výnimkou hier využívajúcich televízne prijímače; autá (hračky); medvedíky (hračky).

32 - Nealkoholické nápoje, nealkoholické aperitívy; minerálne vody; sódová voda; ovocné šťavy; zeleninové šťavy; pivo.

34 - Cigarety, cigary, zapaľovače, zápalky, tabak, fajčiarske súpravy.

35 - Obchodný manažment v oblasti umenia; organizovanie výstav na reklamné účely; zásielkové reklamné služby; pomoc pri riadení obchodnej činnosti; poskytovanie obchodných alebo podnikateľských informácií, vylepovanie plagátov; rozširovanie reklamných oznamov; sprostredkovateľne práce; štatistické informácie; predvádzanie tovaru; rozširovanie reklamných materiálov zákazníkom, letáky, prospekty, tlačivá, vzorky; zasielanie reklamných materiálov zákazníkom; vydávanie a aktualizovanie reklamných materiálov; distribúcia vzoriek; obchodný alebo podnikateľský prieskum; prenájom reklamných materiálov; služby, poradenstvo v obchodnej činnosti; uverejňovanie reklamných textov; vydávanie reklamných alebo náborových textov; reklama; rozhlasová reklama; obchodný alebo podnikateľský prieskum; vzťahy s verejnosťou, prieskum vzťahov medzi podnikmi, inštitúciami a spoločenským prostredím; televízna reklama; reklamné agentúry; poradenské služby v oblasti obchodného alebo podnikateľského riadenia; predvádzanie (služby modeliek) na reklamné účely a podporu predaja; prieskum trhu; hospodárske a ekonomické predpovede; organizovanie komerčných alebo reklamných výstav; obchodné alebo podnikateľské informácie; prieskum verejnej mienky; prenájom reklamných priestorov; prenájom reklamných plôch; podpora predaja (pre tretie osoby); spracovanie textov.

36 - Prenájom nehnuteľností; realitné kancelárie; sprostredkovanie nehnuteľností; oceňovanie nehnuteľností; organizovanie dobročinných zbierok; organizovanie zbierok; finančné oceňovanie (poistenie, bankovníctvo, nehnuteľností); správa nehnuteľností.

38 - Televízne vysielanie; informačné kancelárie; tlačové kancelárie; prenájom prístrojov na prenos správ.

39 - Prenájom automobilov, prenájom miesta na parkovanie, sprostredkovanie prepravy, informácie o doprave; distribúcia tovaru na dobierku.

40 - Spracovanie kinematografických filmov; knihárstvo; zhromažďovanie materiálov pre tretie osoby.

41 - Prevádzkovanie priestorov s hracími automatmi; organizácia a vedenie dielní na výučbu; organizovanie plesov; organizovanie súťaží krásy; rezervácia vstupeniek; zábavné parky; obveselenie; zábava, pobavenie; požíčovanie filmových premietaciek a príslušenstva; filmové štúdiá; organizovanie vedomostných alebo zábavných súťaží; prenájom dekorácií; zverejňovanie textov okrem reklamných; vydávanie textov s výnimkou reklamných alebo náborových; vyučovanie, vzdelávanie; prenájom audionahrávok; požíčovanie filmov; filmová tvorba; služby agentúr sprostredkovávajúcich divadelných, koncertných a varietných umelcov; vydávanie kníh; prenájom televíznych

prijímačov; výroba televíznych programov; služby poskytované orchestrami; divadelné predstavenia; výroba divadelných alebo iných predstavení; televízna zábava; prenájom divadelných dekorácií; umelecké módne agentúry; výchovno-zábavné klubové služby; organizovanie a vedenie kolokvií; organizovanie a vedenie konferencií; organizovanie a vedenie kongresov; informácie o výchove a vzdelávaní; informácie o možnostiach rozptýlenia; informácie o možnostiach zábavy; organizovanie kultúrnych alebo vzdelávacích výstav; služby klubov zdravia; služby a zábava poskytované v prázdninových táboroch; organizovanie lotérií, organizovanie živých vystúpení; živé predstavenie; organizovanie športových súťaží; plánovanie a organizovanie večierkov; služby nahrávacích štúdií; informácie o možnostiach rekreácie; prenájom videopások; organizovanie a vedenie seminárov; organizovanie a vedenie sympózií; výroba videofilmov; strihanie videopások.

42 - Poradenské služby v oblasti ochrany životného prostredia (nesúvisiace s riadením obchodov), zoznamovacie služby; odborné poradenstvo s výnimkou obchodného; usporadúvanie a prevádzkovanie výstav; hotelierske služby; tlač, tlačenie; meteorologické informácie; predpovede počasia; informácie o móde; pomoc pri výbere povolania; reštaurácie; reportérske služby; spravodajské služby; bufety; prekladateľské a tlmočnicke služby; barové služby; módný dizajn; prenájom prenosných stavieb.

(540) DOBÝVANIE PEVNOSTÍ

(732) MARKÍZA - SLOVAKIA, spol. s r.o., Bratislavská 1/a, 843 56 Bratislava - Záhorská Bystrica, SK;

(111) 189782

(151) 20.3.2000

(156) 29.9.2017

(180) 29.9.2027

(210) 2853-97

(220) 29.9.1997

(442) 10.12.1999

(450) 12.6.2000

7 (511) 6, 9, 11, 14, 16, 17, 18, 19, 20, 21, 24, 25, 28, 32, 34, 35, 36, 38, 39, 40, 41, 42

(511) 6 - Kovové škatule, skrinky, škatule, kovové nádoby, kovové reklamné stĺpy, figuríny z obyčajných kovov.

9 - Prehrávač kompaktných diskov, slnečné okuliare, videohry, videokazety, gramofónové platne, disky na zvukové nahrávky, štíty proti oslneniu, magnetické pásky, nosiče zvukových nahrávok, kreslené filmy, hracie automaty, hracie automaty uvádzané do činnosti vhođením mince, vysielacie elektronických signálov, pásky na zvukové nahrávanie, pásky so zvukovými nahrávkami, puzdrá na okuliare, hologramy, reklamné svetelné tabule, neónové reklamy, zariadenia na prenášanie zvuku, zvukové nahrávacie zariadenia, zvukové prehrávacie zariadenia, televízne zariadenia, exponované filmy, magnetické disky, hracie zariadenia fungujúce po pripojení na televízne prijímače, exponované kinofilmy, zábavné zariadenia prispôbené na fungovanie len spolu

s televíznyimi prijímačmi, kompaktné disky, optické kompaktné disky, magnetické médiá, magnetické nosiče údajov, optické nosiče údajov, optické disky.

11 - Plynové zapaľovače, vreckové baterky, elektrické vreckové baterky, reťaze farebných žiaroviek, lampióny.

14 - Amulety (šperky), hodiny, náramkové hodinky, amulety, prívesky (šperky), pozlátané výrobky, double (výrobky pokovované drahými kovmi), poháriky z drahých kovov (čaše), bonboniéry z drahých kovov, puzdrá na ihly z drahých kovov, puzdrá na hodinky, kľúčiky (bižutéria).

16 - Maľovanky, kalamár, písacie potreby, puzdrá na šekové knižky, reklamné tabule z papiera, kartónu alebo lepenky, ceruzky, noviny, periodiká, podložky pod pivové poháre, držiaky na písacie potreby, brožúry, zošity, poznámkové zošity, obaly na doklady, papierové obaly na spisy, zaraďovače (kancelárske obaly), knihy, obaly (papiernický tovar), verzatilky, divadelné dekorácie z kartónu a lepenky, obálky, baliaci papier, peračníky, puzdrá na perá, štítky (papierové nálepky), vyučovacie pomôcky vo forme hier, zoznamy, kancelárske potreby s výnimkou nábytku, pohľadnice, tlačoviny, publikácie, príručky, plagáty, listový papier, stolové prestieranie z papiera, brožované knihy, papierové obrusy, záložky do kníh, plniace perá, prospekty, perá (kancelárske potreby), materiál na viazanie kníh, vrecká z papiera alebo plastických materiálov, školské potreby s výnimkou nábytku, blahoprajné pohľadnice, papierové podložky na stôl (anglické prestieranie), nálepky na kancelárske použitie alebo pre domácnosť, ročenky, stojany na perá a ceruzky, papierové podložky pod poháre, oznámenia (papiernický tovar), papierové vlajky, papierové zástavy, nože na papier, otvárače na listy, strúhadlá na ceruzky (orezávadlá), obrúsky (papierové prestieranie), puzdrá na písacie potreby, pútače z papiera alebo lepenky, papierové obrúsky, utierky, etikety s výnimkou textilných, nálepky, lepiace štítky.

17 - Gumové baliace tašky, gumové baliace vrecká, nálepky s výnimkou nálepiek na kancelárske účely a použitie v domácnosti, samolepky s výnimkou samolepiek na kancelárske účely a pre domácnosť.

18 - Školské tašky (aktovky), puzdrá na navštívenky, dáždnyky, obaly na dáždnyky, batohy, plecniaky, slnečníky, peňaženky, nákupné tašky, vaky pre turistov, plážové tašky, kožené baliace tašky, kožené vrecká na balenie vecí, aktovky, kufriky, puzdrá a obaly z vulkanfibra, kľúčiky (kožená galantéria), sieťky na nákupy.

19 - Reklamné stĺpy s výnimkou kovových, figuríny z kameňa, betónu alebo mramoru.

20 - Dekoratívne predmety vydávajúce zvuk, reklamné nafukovacie predmety, dekoratívne nástenné ozdoby s výnimkou textilných, dekoratívne závesy na steny s výnimkou textilných, slamky na pitie, pútače z dreva alebo plastických hmôt, pletené predmety zo slamy, drevené alebo plastové nádoby, drevené alebo plastové schránky, figuríny z dreva, vosku, sadry alebo plastu.

21 - Poháriky papierové alebo z plastických hmôt, puzdrá, vrecká, sklenené poháre, škatuľka na pečivo (keksy), nádoby na pitie, puzdrá na mydlo,

mydlovničky, misky, karafy, fľaše, porcelánové ozdoby, dekorácie, poháre, hrnce, hrnčeky, papierové tanierne, porcelán, tanieriky, táčne, podnosy s výnimkou tanierikov z drahých kovov, poháriky s výnimkou pohárikov z drahých kovov, bonboniéry okrem bonboniér z drahých kovov, džbány, krčahy s výnimkou džbánov a krčahov z drahých kovov, figuríny z porcelánu, terakoty alebo skla.

24 - Samolepiaci textil nanášaný teplom; textilie; tkaniny; behúne na stôl; obrusy s výnimkou papierových; vľajky s výnimkou papierových; stolová a posteľná bielizeň; podložky pod poháre alebo tanierne (prestieranie); podložky na stôl s výnimkou papierových (anglické prestieranie); textilné obrúsky; obrúsky (textilné prestieranie).

25 - Maškarné kostýmy; šatky, závoje; športové oblečenie; tričká; pracovné plášte; čiapky; priliehavé čiapky; šilty na čiapky; šilty na pokrývky hlavy; čiapkové štítky; náprsenky; oblečenie; odevy; kombinézy (oblečenie); šatky, šály; tielka; vesty; športové bundy; bundy, saká, oblečenie z papiera; čelenky; pančuchy, pančuškové nohavice.

28 - Jarmočná manéž (trhovisko); plyšové hračky; balóniky (hračka), balóny na hranie; hračky; zvončeky na vianočné stromčeky; hracie automaty s výnimkou automatov uvádzaných do chodu vhodným mince; golfové vaky; spoločenské hry; bábky; bábiky; divadelné masky; karnevalové masky; ozdoby na vianočné stromčeky s výnimkou osvetlenia a cukrovíniak; zariadenia na elektronické hry s výnimkou hier využívajúcich televízne prijímače; autá (hračky); medvedíky (hračky).

32 - Nealkoholické nápoje, nealkoholické aperitívy; minerálne vody; sódová voda; ovocné šťavy; zeleninové šťavy; pivo.

34 - Cigarety, cigary, zapalovače, zápalky, tabak, fajčiarske súpravy.

35 - Obchodný manažment v oblasti umenia; organizovanie výstav na reklamné účely; zásielkové reklamné služby; pomoc pri riadení obchodnej činnosti; poskytovanie obchodných alebo podnikateľských informácií, vylepovanie plagátov; rozširovanie reklamných oznamov; sprostredkovateľne práce; štatistické informácie; predvádzanie tovaru; rozširovanie reklamných materiálov zákaznikom, letáky, prospekty, tlačivá, vzorky; zasielanie reklamných materiálov zákaznikom; vydávanie a aktualizovanie reklamných materiálov; distribúcia vzoriek; obchodný alebo podnikateľský prieskum; prenájom reklamných materiálov; služby, poradenstvo v obchodnej činnosti; uverejňovanie reklamných textov; vydávanie reklamných alebo náborových textov; reklama; rozhlasová reklama; obchodný alebo podnikateľský prieskum; vzťahy s verejnosťou, prieskum vzťahov medzi podnikmi, inštitúciami a spoločenským prostredím; televízna reklama; reklamné agentúry; poradenské služby v oblasti obchodného alebo podnikateľského riadenia; predvádzanie (služby modeliek) na reklamné účely a podporu predaja; prieskum trhu; hospodárske a ekonomické predpovede; organizovanie komerčných alebo reklamných výstav; obchodné alebo podnikateľské informácie; prieskum verejnej mienky; prenájom reklamných priestorov; prenájom reklamných plôch; podpora predaja (pre tretie osoby); spracovanie textov.

36 - Prenájom nehnuteľností; realitné kancelárie; sprostredkovanie nehnuteľností; oceňovanie nehnuteľností; organizovanie dobročinných zbierok; organizovanie zbierok; finančné oceňovanie (poistenie, bankovníctvo, nehnuteľnosti); správa nehnuteľností.

38 - Televízne vysielanie; informačné kancelárie; tlačové kancelárie; prenájom prístrojov na prenos správ.

39 - Prenájom automobilov, prenájom miesta na parkovanie, sprostredkovanie prepravy, informácie o doprave; distribúcia tovaru na dobierku.

40 - Spracovanie kinematografických filmov; knihárstvo; zhromažďovanie materiálov pre tretie osoby.

41 - Prevádzkovanie priestorov s hracími automatmi; organizácia a vedenie dielní na výučbu; organizovanie plesov; organizovanie súťaží krásy; rezervácia vstupeniek; zábavné parky; obveselenie; zábava, pobavenie; požičiavanie filmových premietáčiek a prislúšenstva; filmové štúdiá; organizovanie vedomostných alebo zábavných súťaží; prenájom dekorácií; zverejňovanie textov okrem reklamných; vydávanie textov s výnimkou reklamných alebo náborových; vyučovanie, vzdelávanie; prenájom audionahrávok; požičiavanie filmov; filmová tvorba; služby agentúr sprostredkovávajúcich divadelných, koncertných a varietných umelcov; vydávanie kníh; prenájom televíznych prijímačov; výroba televíznych programov; služby poskytované orchestrami; divadelné predstavenia; výroba divadelných alebo iných predstavení; televízna zábava; prenájom divadelných dekorácií; umelecké módné agentúry; výchovno-zábavné klubové služby; organizovanie a vedenie kolokvií; organizovanie a vedenie konferencií; organizovanie a vedenie kongresov; informácie o výchove a vzdelávaní; informácie o možnostiach rozptýlenia; informácie o možnostiach zábavy; organizovanie kultúrnych alebo vzdelávacích výstav; služby klubov zdravia; služby a zábava poskytované v prázdninových táboroch; organizovanie lotérií, organizovanie živých vystúpení; živé predstavenie; organizovanie športových súťaží; plánovanie a organizovanie večierkov; služby nahrávacích štúdií; informácie o možnostiach rekreácie; prenájom videopások; organizovanie a vedenie seminárov; organizovanie a vedenie sympózií; výroba videofilmov; strihanie videopások.

42 - Poradenské služby v oblasti ochrany životného prostredia (nesúvisiace s riadením obchodov), zoznamovacie služby; odborné poradenstvo s výnimkou obchodného; usporadúvanie a prevádzkovanie výstav; hotelierske služby; tlač, tlačenie; meteorologické informácie; predpovede počasia; informácie o móde; pomoc pri výbere povolania; reštaurácie; reportérske služby; spravodajské služby; bufety; prekladateľské a tlmočnicke služby; barové služby; módný dizajn; prenájom prenosných stavieb.

(540) RODINY V ARÉNE

(732) MARKÍZA - SLOVAKIA, spol. s r.o., Bratislavská 1/a, 843 56 Bratislava - Záhorská Bystrica, SK;

(111) 190151

(151) 26.4.2000

(156) 29.9.2017

(180) 29.9.2027

(210) 2831-97

(220) 29.9.1997

(442) 18.1.2000

(450) 11.7.2000

7 (511) 6, 9, 11, 14, 16, 17, 18, 19, 20, 21, 24, 25, 28, 32, 34, 35, 36, 38, 39, 40, 41, 42

(511) 6 - Kovové škatule, skrinky, škatule, kovové nádoby, kovové reklamné stĺpy, figuríny z obyčajných kovov.

9 - Prehrávač kompaktných diskov, slnečné okuliare, videohry, videokazety, gramofónové platne, disky na zvukové nahrávky, štíty proti oslneniu, magnetické pásky, nosiče zvukových nahrávok, kreslené filmy, hracie automaty, hracie automaty uvádzané do činnosti vhadnutím mince, vysielacie elektronických signálov, pásky na zvukové nahrávanie, pásky so zvukovými nahrávkami, puzdrá na okuliare, hologramy, reklamné svetelné tabule, neónové reklamy, zariadenia na prenášanie zvuku, zvukové nahrávacie zariadenia, zvukové prehrávacie zariadenia, televízne zariadenia, exponované filmy, magnetické disky, hracie zariadenia fungujúce po pripojení na televízne prijímače, exponované kinofilmy, zábavné zariadenia prispôbené na fungovanie len spolu s televíznymi prijímačmi, kompaktné disky, optické kompaktné disky, magnetické médiá, magnetické nosiče údajov, optické nosiče údajov, optické disky.

11 - Plynové zapalovače, vreckové baterky, elektrické vreckové baterky, reťaze farebných žiaroviek, lampióny.

14 - Amulety (šperky), hodiny, náramkové hodinky, amulety, prívesky (šperky), pozlátené výrobky, doublé (výrobky pokovované drahými kovmi), poháriky z drahých kovov (čaše), bonboniéry z drahých kovov, puzdrá na ihly z drahých kovov, puzdrá na hodinky, kľúčanky (bižutéria).

16 - Maľovanky, kalamár, písacie potreby, puzdrá na šekové knižky, reklamné tabule z papiera, kartónu alebo lepenky, ceruzky, noviny, periodiká, podložky pod pivové poháre, držiaky na písacie potreby, brožúry, zošity, poznámkové zošity, obaly na doklady, papierové obaly na spisy, zaraďovače (kancelárske obaly), knihy, obaly (papiernický tovar), verzatilk, divadelné dekorácie z kartónu a lepenky, obálky, baliaci papier, peračníky, puzdrá na perá, štítky (papierové nálepky), vyučovacie pomôcky vo forme hier, zoznamy, kancelárske potreby s výnimkou nábytku, pohľadnice, tlačoviny, publikácie, príručky, plagáty, listový papier, stolové prestieranie z papiera, brožované knihy, papierové obrusy, záložky do kníh, plniace perá, prospekty, perá (kancelárske potreby), materiál na viazanie kníh, vrecká z papiera alebo plastických materiálov, školské potreby s výnimkou nábytku, blahoprajné pohľadnice, papierové podložky na stôl (anglické prestieranie), nálepky na kancelárske použitie alebo pre domácnosť, ročenky, stojany na perá a ceruzky, papierové podložky pod poháre, oznámenia (papiernický tovar), papierové vlajky, papierové zástavy, nože na papier, otvárače na listy, strúhadlá na ceruzky (orezávadlá), obrúsky (papie-

rové prestieranie), puzdrá na písacie potreby, pútače z papiera alebo lepenky, papierové obrúsky, utierky, etikety s výnimkou textilných, nálepky, lepiace štítky.

17 - Gumové baliace tašky, gumové baliace vrecká, nálepky s výnimkou nálepiek na kancelárske účely a použitie v domácnosti, samolepky s výnimkou samolepiek na kancelárske účely a pre domácnosť.

18 - Školské tašky (aktovky), puzdrá na navštívenky, dáždňiky, obaly na dáždňiky, batohy, plecniaky, slnečníky, peňaženky, nákupné tašky, vaky pre turistov, plážové tašky, kožené baliace tašky, kožené vrecká na balenie vecí, aktovky, kufriky, puzdrá a obaly z vulkanfiba, kľúčanky (kožená galantéria), sieťky na nákupy.

19 - Reklamné stĺpy s výnimkou kovových, figuríny z kameňa, betónu alebo mramoru.

20 - Dekoratívne predmety vydávajúce zvuk, reklamné nafukovacie predmety, dekoratívne nástenné ozdoby s výnimkou textilných, dekoratívne závesy na steny s výnimkou textilných, slamky na pitie, pútače z dreva alebo plastických hmôt, pletené predmety zo slamy, drevené alebo plastové nádoby, drevené alebo plastové schránky, figuríny z dreva, vosku, sadry alebo plastu.

21 - Poháriky papierové alebo z plastických hmôt, puzdrá, vrecká, sklenné poháre, škatuľka na pečivo (keksy), nádoby na pitie, puzdrá na mydlo, mydlovničky, misky, karafy, fľaše, porcelánové ozdoby, dekorácie, poháre, hrnce, hrncečky, papierové tanieri, porcelán, tanieriky, táčne, podnosy s výnimkou tanierikov z drahých kovov, poháriky s výnimkou pohárikov z drahých kovov, bonboniéry okrem bonboniér z drahých kovov, džbány, krčahy s výnimkou džbánov a krčahov z drahých kovov, figuríny z porcelánu, terakoty alebo skla.

24 - Samolepiaci textil nanášaný teplom; textilie; tkaniny; behúne na stôl; obrusy s výnimkou papierových; vlajky s výnimkou papierových; stolová a posteľná bielizeň; podložky pod poháre alebo tanieri (prestieranie); podložky na stôl s výnimkou papierových (anglické prestieranie); textilné obrúsky; obrúsky (textilné prestieranie).

25 - Maškarné kostýmy; šatky, závoje; športové oblečenie; tričká; pracovné plášte, čiapky; priliehavé čiapky; šilty na čiapky; šilty na pokrývky hlavy; čiapkové štítky; náprsenky; oblečenie; odevy; kombinézy (oblečenie); šatky, šály; tielka; vesty; športové bundy; bundy; saká, oblečenie z papiera; čelenky; pančuchy, pančuškové nohavice.

28 - Jarmočná manéž (trhovisko); plyšové hračky; balóniky (hračka), balóny na hranie; hračky; zvončeky na vianočné stromčeky; hracie automaty s výnimkou automatov uvádzaných do chodu vhadnutím mince; golfové vaky; spoločenské hry; bábky; bábiky; divadelné masky; karnevalové masky; ozdoby na vianočné stromčeky s výnimkou osvetlenia a cukrovíniok; zariadenia na elektronické hry s výnimkou hier využívajúcich televízne prijímače; autá (hračky); medvedíky (hračky).

32 - Nealkoholické nápoje, nealkoholické aperitívy; minerálne vody; sódomá voda; ovocné šťavy; zeleninové šťavy; pivo.

34 - Cigarety, cigary, zapalovače, zápalky, tabak, fajčiarske súpravy.

35 - Obchodný manažment v oblasti umenia; organizovanie výstav na reklamné účely; zásielkové

reklamné služby; pomoc pri riadení obchodnej činnosti; poskytovanie obchodných alebo podnikateľských informácií, vylepovanie plagátov; rozširovanie reklamných oznamov; sprostredkovateľne práce; štatistické informácie; predvádzanie tovaru; rozširovanie reklamných materiálov zákazníkom, letáky, prospekty, tlačivá, vzorky; zasielanie reklamných materiálov zákazníkom; vydávanie a aktualizovanie reklamných materiálov; distribúcia vzoriek; obchodný alebo podnikateľský prieskum; prenájom reklamných materiálov; služby, poradenstvo v obchodnej činnosti; uverejňovanie reklamných textov; vydávanie reklamných alebo náborových textov; reklama; rozhlasová reklama; obchodný alebo podnikateľský prieskum; vzťahy s verejnosťou, prieskum vzťahov medzi podnikmi, inštitúciami a spoločenským prostredím; televízna reklama; reklamné agentúry; poradenské služby v oblasti obchodného alebo podnikateľského riadenia; predvádzanie (služby modeliek) na reklamné účely a podporu predaja; prieskum trhu; hospodárske a ekonomické predpovede; organizovanie komerčných alebo reklamných výstav; obchodné alebo podnikateľské informácie; prieskum verejnej mienky; prenájom reklamných priestorov; prenájom reklamných plôch; podpora predaja (pre tretie osoby); spracovanie textov.

36 - Prenájom nehnuteľností; realitné kancelárie; sprostredkovanie nehnuteľností; oceňovanie nehnuteľností; organizovanie dobročinných zbierok; organizovanie zbierok; finančné oceňovanie (poistenie, bankovníctvo, nehnuteľnosti); správa nehnuteľností.

38 - Televízne vysielanie; informačné kancelárie; tlačové kancelárie; prenájom prístrojov na prenos správ.

39 - Prenájom automobilov, prenájom miesta na parkovanie, sprostredkovanie prepravy, informácie o doprave; distribúcia tovaru na dobierku.

40 - Spracovanie kinematografických filmov; knihárstvo; zhromažďovanie materiálov pre tretie osoby.

41 - Prevádzkovanie priestorov s hracími automatmi; organizácia a vedenie dielní na výučbu; organizovanie plesov; organizovanie súťaží krásy; rezervácia vstupeniek; zábavné parky; obveselenie; zábava, pobavenie; požičiavanie filmových premietaciek a príslušenstva; filmové štúdiá; organizovanie vedomostných alebo zábavných súťaží; prenájom dekorácií; zverejňovanie textov okrem reklamných; vydávanie textov s výnimkou reklamných alebo náborových; vyučovanie, vzdelávanie; prenájom audionahrávok; požičiavanie filmov; filmová tvorba; služby agentúr sprostredkovávajúcich divadelných, koncertných a vartných umelcov; vydávanie kníh; prenájom televíznych prijímačov; výroba televíznych programov; služby poskytované orchestrami; divadelné predstavenia; výroba divadelných alebo iných predstavení; televízna zábava; prenájom divadelných dekorácií; umelecké módne agentúry; výchovno-zábavné klubové služby; organizovanie a vedenie kolokvií; organizovanie a vedenie konferencií; organizovanie a vedenie kongresov; informácie o výchove a vzdelávaní; informácie o možnostiach rozptýlenia; informácie o možnostiach zábavy; organizovanie kultúrnych alebo vzdelávacích výstav; služby klubov zdravia; služby a zábava

poskytované v prázdninových táboroch; organizovanie lotérií, organizovanie živých vystúpení; živé predstavenie; organizovanie športových súťaží; plánovanie a organizovanie večierok; služby nahrávacích štúdií; informácie o možnostiach rekreácie; prenájom videopások; organizovanie a vedenie seminárov; organizovanie a vedenie sympózií; výroba videofilmov; strihanie videopások. 42 - Poradenské služby v oblasti ochrany životného prostredia (nesúvisiace s riadením obchodov), zoznamovacie služby; odborné poradenstvo s výnimkou obchodného; usporadúvanie a prevádzkovanie výstav; hotelierske služby; tlač, tlačenie; meteorologické informácie; predpovede počasia; informácie o móde; pomoc pri výbere povolania; reštaurácie; reportérske služby; spravodajské služby; bufety; prekladateľské a tlmočnicke služby; barové služby; módný dizajn; prenájom prenosných stavieb.

(540) ZVEROKRUH

(732) MARKÍZA - SLOVAKIA, spol. s r.o., Bratislavská 1/a, 843 56 Bratislava - Záhorská Bystrica, SK;

(111) 190646

(151) 19.5.2000
(156) 9.1.2017
(180) 9.1.2027
(210) 58-97
(220) 9.1.1997
(310) 339077
(320) 24.9.1996
(330) EM
(442) 14.2.2000
(450) 14.8.2000

7 (511) 37

(511) 37 - Opravy, údržba a renovácia leteckých motorov, gondol a obracačov ťahu, ich základné súčasti a ich náhradné diely.

(540)

ESP H

ENGINES SERVICES PER HOUR

(732) SAFRAN, 2, Boulevard du Général Martial Valin, Paris, FR;

(740) ROTT, RUŽIČKA & GUTTMANN, Bratislava, SK;

(111) 190666

(151) 19.5.2000
(156) 9.4.2017
(180) 9.4.2027
(210) 990-97
(220) 9.4.1997
(442) 14.2.2000
(450) 14.8.2000

7 (511) 35, 36, 39

(511) 35 - Obchodný manažment; podnikové poradenstvo; poradenstvo v obchodnej činnosti; sprostredkovanie v oblasti nákupu a predaja tovarov; ekonomické poradenstvo.

36 - Finančné poradenstvo; finančné konzultačné služby; sprostredkovanie finančných operácií; sprostredkovanie obchodov s nehnuteľnosťami; obstarávanie finančných garancií; úverov, pôžičiek.

39 - Automobilová preprava; balenie tovarov; doručovacie a kuriérske služby (dokumentov alebo tovaru); zasielateľská činnosť.

(540) MAKROFAKT

(732) MAKROFAKT, spol. s r.o., Vajnorská 98, 831 04 Bratislava, SK;

(740) Brichtová Tatiana, JUDr., Bratislava, SK;

(111) 190734

(151) 22.5.2000

(156) 29.12.2017

(180) 29.12.2027

(210) 3804-97

(220) 29.12.1997

(442) 14.2.2000

(450) 14.8.2000

7 (511) 9, 16, 42

(511) 9 - Počítačový softvér, najmä počítačový softvér na ochranu dát.

16 - Tlačoviny reklamného a informačného charakteru, sprievodca pre používateľa softvéru.

42 - Tvorba a výroba počítačového softvéru, najmä počítačového softvéru na ochranu dát; poradenské, konzultačné a expertízne služby k počítačovému softvéru.

(540) AMON

(732) ESET, spol. s r. o., Einsteinova 24, 851 01 Bratislava, SK;

(740) LITVÁKOVÁ A SPOL., s.r.o., Patentová a známková kancelária, Bratislava, SK;

(111) 191380

(151) 17.7.2000

(156) 7.1.2017

(180) 7.1.2027

(210) 21-97

(220) 7.1.1997

(442) 10.4.2000

(450) 9.10.2000

7 (511) 1, 3, 7, 8, 9, 19, 21

(511) 1 - Chemické prípravky na priemyselné a vedecké účely, pre fotografiu, poľnohospodárstvo, záhradníctvo, lesníctvo; umelé živice, plastické hmoty v surovom stave (v prášku, pastách, v tekutom stave); pôdne hnojivá prírodné a umelé; prostriedky hasiace, na kalenie, na zváranie, na konzervovanie potravín; triesloviny; priemyselné spojivá; prostriedky na čistenie sporákov; ortuť, antimón, alkalické kovy a kovy alkalických zemín, bauxit.

3 - Prípravky: pracie a bieliace, čistiace, leštiace, odmasťovacie; mydlo; výrobky kozmetické, voňavkárské vrátane éterických olejov; vodičky na vlasy, zubné pasty, prášky; moridlá na bielizeň, farby na vlasy; čistiace prípravky všetkých druhov.

7 - Čistiace a upratovacie stroje patriace do tejto triedy, vysávače vrátane centrálnych vysávačov, elektromechanické zariadenia na domáce účely určené na čistenie, ako sú vysávače prachu, leštičky parkiet a podobne.

8 - Ručné nástroje zastávajúce funkciu náradia v príslušných odboroch; nožiarske výrobky, jedálenské príbory s výnimkou z drahých kovov; britvy a holiace elektrické strojičky, zbrane sečné a bodné; strojičky na strihanie vlasov.

9 - Prístroje a nástroje na vedecké a laboratórne účely; prístroje a nástroje navigačné, tzn. prístroje a nástroje určené na prenášanie rozkazov, na meranie a prístroje všeobecne používané pri riadení lodí a lietadiel; prístroje a nástroje geodetické a prístroje na bezdrôtovú telegrafiu; prístroje a nástroje fotografické, kinematografické, optické vrátane premietáčiek obrazov a zväčšovacích prístrojov; prístroje a nástroje na váženie a meranie, prístroje a nástroje signalizačné vrátane signálnych píšťal; prístroje a nástroje na účely záchranné a učebné; automaty uvádzané do činnosti vhođením mince alebo známky, prístroje na zaznamenávanie, prenos a reprodukciu hovoreného slova; zapisovacie pokladnice a počítaacie stroje vrátane kancelárskych a dierovacích strojov; hasiace prístroje a nástroje; špeciálne puzdrá na prístroje a nástroje, ktoré sú zaradené do tejto triedy; elektrotermické nástroje a prístroje, ako sú ručné elektrické zväračky, elektrické žehličky a podobne; telekomunikačné prístroje, počítače, kopírovacie stroje, faxy, kancelárska technika - prístroje.

19 - Stavebný materiál vrátane polospracovaného reziva (trámy, hrady, dosky, drevené panely, preglejka, sklenené tehly, dlaždice a podobne); prírodný a umelý kameň, cement, vápno, malta, sadra, štrk, kameninové a cementové rúry; stavebný materiál na stavbu ciest, asfalt, smola, živec; prenosné domy, kamenné pomníky.

21 - Drobné náradie a prenosné nádoby na kuchynské účely, ako kuchynské riady, vedrá, plechové misky, misky z plastických hmôt alebo iných hmôt, strojičky na mletie, sekanie, lisovanie a podobne, hrebene a umývacie huby, toaletné potreby, kefy, kefársky materiál, pomôcky na upratovanie, čistiace látky, drôtenky, tovar zo skla patriaci do tejto triedy vrátane okenného skla, výrobky z porcelánu a kameniny, ktoré nie sú zaradené v iných triedach.

(540) HUSKY

(732) NEWAG, spol. s r. o., Vestecká 104, 252 41 Hodkovice, Zlatníky, CZ;

(740) Bachratá Magdaléna, Mgr., Bratislava, SK;

(111) 191416

(151) 17.7.2000

(156) 18.12.2017

(180) 18.12.2027

(210) 3715-97

(220) 18.12.1997

(442) 10.4.2000

(450) 9.10.2000

7 (511) 9, 25, 35, 38, 41, 42

(511) 9 - Nosiče zvukových nahrávok, videohry, videokazety, zvukové nahrávacie zariadenia, kompaktné disky, magnetické nosiče údajov, optické nosiče údajov.

25 - Tričká, šatky, čiapky, športové oblečenie, pančuchy, pančuchové nohavice.

35 - Obchodný manažment v oblasti umenia; organizovanie výstav na reklamné účely; zásielkové reklamné služby; pomoc pri riadení obchodnej činnosti; poskytovanie obchodných alebo podnikateľských informácií, vylepovanie plagátov, rozširovanie reklamných oznamov; sprostredkovateľne práce; štatistické informácie; predvádzanie tovaru; rozširovanie reklamných materiálov zákazníkom, letáky, prospekty, tlačivá, vzorky; zasielanie reklamných materiálov zákazníkom; vydávanie a aktualizovanie reklamných materiálov, distribúcia vzoriek; obchodný alebo podnikateľský prieskum; prenájom reklamných materiálov; služby, poradenstvo v obchodnej činnosti; uverejňovanie reklamných textov; vydávanie reklamných alebo náborových textov; reklama; rozhlasová reklama; obchodný alebo podnikateľský prieskum; vzťahy s verejnosťou, prieskum vzťahov medzi podnikmi, inštitúciami a spoločenským prostredím; televízna reklama; reklamné agentúry; poradenské služby v oblasti obchodného alebo podnikateľského riadenia; predvádzanie (služby modeliek) na reklamné účely a podporu predaja; prieskum trhu; hospodárske a ekonomické predpovede; organizovanie komerčných alebo reklamných výstav; obchodné alebo podnikateľské informácie; prieskum verejnej mienky; prenájom reklamných priestorov; prenájom reklamných plôch; podpora predaja (pre tretie osoby); spracovanie textov.

38 - Televízne vysielanie, informačné kancelárie, tlačové kancelárie, prenájom prístrojov na prenos správ.

41 - Prevádzkovanie priestorov s hracími automatmi; organizácia a vedenie dielní na výučbu; organizovanie plesov; organizovanie súťaží krásy; rezervácia vstupeniek; zábavné parky; obveselenie; zábava, pobavenie; požičiavanie filmových premiatčiek a príslušenstva; filmové štúdiá, organizovanie vedomostných alebo zábavných súťaží; prenájom dekorácií; zverejňovanie textov okrem reklamných; vydávanie textov s výnimkou reklamných alebo náborových; vyučovanie, vzdelávanie; prenájom audionahrávok; požičiavanie filmov; filmová tvorba; služby agentúr sprostredkovávajúcich divadelných, koncertných a vartných umelcov; vydávanie kníh; prenájom televíznych prijímačov; výroba televíznych programov; služby poskytované orchestrom, divadelné predstavenia; výroba divadelných alebo iných predstavení; televízna zábava; prenájom divadelných dekorácií; umelecké módné agentúry; výchovno-zábavné klubové služby; organizovanie a vedenie kolokvií; organizovanie a vedenie konferencií; organizovanie a vedenie kongresov; informácie o výchove a vzdelávaní; informácie o možnostiach rozptýlenia; informácie o možnostiach zábavy; organizovanie kultúrnych alebo vzdelávacích výstav; služby klubov zdravia; služby a zábava poskytované v prázdninových táboroch; organizovanie živých vystúpení; živé predstavenie; organizovanie športových súťaží; plánovanie a organizovanie večierkov; služby nahrávacích štúdií; informácie o možnostiach rekreácie; prenájom videopásov; organizovanie a vedenie seminárov; organizovanie a vedenie sympózií; výroba videofilmov.

42 - Poradenské služby v oblasti ochrany životného prostredia (nesúvisiace s riadením obchodov), zoznamovacie služby; odborné poradenstvo s výnimkou obchodného; usporadúvanie a prevádzkovanie výstav; hotelierske služby; tlač, tlačenie; meteorologické informácie; predpovede počasia; informácie o móde; pomoc pri výbere povolania; reštaurácie; reportérske služby; spravodajské služby; bufety; prekladateľské a tlmočnicke služby; barové služby; módný dizajn; prenájom prenosných stavieb.

(540)

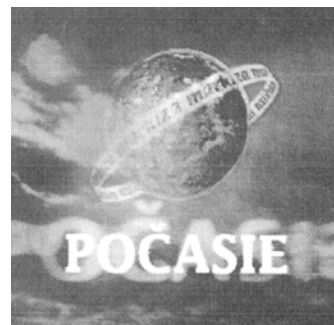

(732) MARKÍZA - SLOVAKIA, spol. s r.o., Bratislavská 1/a, 843 56 Bratislava - Záhorská Bystrica, SK;

(111) 191417

(151) 17.7.2000

(156) 18.12.2017

(180) 18.12.2027

(210) 3716-97

(220) 18.12.1997

(442) 10.4.2000

(450) 9.10.2000

7 (511) 9, 25, 35, 38, 41, 42

(511) 9 - Nosiče zvukových nahrávok, videohry, videokazety, zvukové nahrávacie zariadenia, kompaktné disky, magnetické nosiče údajov, optické nosiče údajov.

25 - Tričká, šatky, čiapky, športové oblečenie, pančuchy, pančuchové nohavice.

35 - Obchodný manažment v oblasti umenia; organizovanie výstav na reklamné účely; zásielkové reklamné služby; pomoc pri riadení obchodnej činnosti; poskytovanie obchodných alebo podnikateľských informácií, vylepovanie plagátov, rozširovanie reklamných oznamov; sprostredkovateľne práce; štatistické informácie; predvádzanie tovaru; rozširovanie reklamných materiálov zákazníkom, letáky, prospekty, tlačivá, vzorky; zasielanie reklamných materiálov zákazníkom; vydávanie a aktualizovanie reklamných materiálov, distribúcia vzoriek; obchodný alebo podnikateľský prieskum; prenájom reklamných materiálov; služby, poradenstvo v obchodnej činnosti; uverejňovanie reklamných textov; vydávanie reklamných alebo náborových textov; reklama; rozhlasová reklama; obchodný alebo podnikateľský prieskum; vzťahy s verejnosťou, prieskum vzťahov medzi podnikmi, inštitúciami a spoločenským prostredím; televízna reklama; reklamné agentúry; poradenské služby v oblasti obchodného alebo podnikateľského riadenia; predvádzanie (služby modeliek) na reklamné účely a podporu predaja;

prieskum trhu; hospodárske a ekonomické predpovede; organizovanie komerčných alebo reklamných výstav; obchodné alebo podnikateľské informácie; prieskum verejnej mienky; prenájom reklamných priestorov; prenájom reklamných plôch; podpora predaja (pre tretie osoby); spracovanie textov.

38 - Televízne vysielanie, informačné kancelárie, tlačové kancelárie, prenájom prístrojov na prenos správ.

41 - Prevádzkovanie priestorov s hracími automatmi; organizácia a vedenie dielni na výučbu; organizovanie plesov; organizovanie súťaží krásy; rezervácia vstupeniek; zábavné parky; obveselenie; zábava, pobavenie; požičiavanie filmových premietačiek a príslušenstva; filmové štúdiá, organizovanie vedomostných alebo zábavných súťaží; prenájom dekorácií; zverejňovanie textov okrem reklamných; vydávanie textov s výnimkou reklamných alebo náborových; vyučovanie, vzdelávanie; prenájom audionahrávok; požičiavanie filmov; filmová tvorba; služby agentúr sprostredkovávajúcich divadelných, koncertných a varietných umelcov; vydávanie kníh; prenájom televíznych prijímačov; výroba televíznych programov; služby poskytované orchestrom, divadelné predstavenia; výroba divadelných alebo iných predstavení; televízna zábava; prenájom divadelných dekorácií; umelecké módné agentúry; výchovno-zábavné klubové služby; organizovanie a vedenie kolokvií; organizovanie a vedenie konferencií; organizovanie a vedenie kongresov; informácie o výchove a vzdelávaní; informácie o možnostiach rozptýlenia; informácie o možnostiach zábavy; organizovanie kultúrnych alebo vzdelávacích výstav; služby klubov zdravia; služby a zábava poskytované v prázdninových táboroch; organizovanie živých vystúpení; živé predstavenie; organizovanie športových súťaží; plánovanie a organizovanie večierkov; služby nahrávacích štúdií; informácie o možnostiach rekreácie; prenájom videopások; organizovanie a vedenie seminárov; organizovanie a vedenie sympózií; výroba videofilmov.

42 - Poradenské služby v oblasti ochrany životného prostredia (nesúvisiace s riadením obchodov), zoznamovacie služby; odborné poradenstvo s výnimkou obchodného; usporadúvanie a prevádzkovanie výstav; hotelierske služby; tlač, tlačenie; meteorologické informácie; predpovede počasia; informácie o móde; pomoc pri výbere povolania; reštaurácie; reportérske služby; spravodajské služby; bufety; prekladateľské a tlmočnické služby; barové služby; módný dizajn; prenájom prenosných stavieb.

(540)



(732) MARKÍZA - SLOVAKIA, spol. s r.o., Bratislavská 1/a, 843 56 Bratislava - Záhorská Bystrica, SK;

(111) 191418

(151) 17.7.2000

(156) 18.12.2017

(180) 18.12.2027

(210) 3717-97

(220) 18.12.1997

(442) 10.4.2000

(450) 9.10.2000

7 (511) 9, 25, 35, 38, 41, 42

(511) 9 - Nosiče zvukových nahrávok, videohry, videokazety, zvukové nahrávacie zariadenia, kompaktné disky, magnetické nosiče údajov, optické nosiče údajov.

25 - Tričká, šatky, čiapky, športové oblečenie, pančuchy, pančuchové nohavice.

35 - Obchodný manažment v oblasti umenia; organizovanie výstav na reklamné účely; zásielkové reklamné služby; pomoc pri riadení obchodnej činnosti; poskytovanie obchodných alebo podnikateľských informácií, vylepovanie plagátov, rozširovanie reklamných oznamov; sprostredkovateľne práce; štatistické informácie; predvádzanie tovaru; rozširovanie reklamných materiálov zákaznikom, letáky, prospekty, tlačivá, vzorky; zasielanie reklamných materiálov zákazníkom; vydávanie a aktualizovanie reklamných materiálov, distribúcia vzoriek; obchodný alebo podnikateľský prieskum; prenájom reklamných materiálov; služby, poradenstvo v obchodnej činnosti; uverejňovanie reklamných textov; vydávanie reklamných alebo náborových textov; reklama; rozhlasová reklama; obchodný alebo podnikateľský prieskum; vzťahy s verejnosťou, prieskum vzťahov medzi podnikmi, inštitúciami a spoločenským prostredím; televízna reklama; reklamné agentúry; poradenské služby v oblasti obchodného alebo podnikateľského riadenia; predvádzanie (služby modeliek) na reklamné účely a podporu predaja; prieskum trhu; hospodárske a ekonomické predpovede; organizovanie komerčných alebo reklamných výstav; obchodné alebo podnikateľské informácie; prieskum verejnej mienky; prenájom reklamných priestorov; prenájom reklamných plôch; podpora predaja (pre tretie osoby); spracovanie textov.

38 - Televízne vysielanie, informačné kancelárie, tlačové kancelárie, prenájom prístrojov na prenos správ.

41 - Prevádzkovanie priestorov s hracími automatmi; organizácia a vedenie dielni na výučbu; organizovanie plesov; organizovanie súťaží krásy; rezervácia vstupeniek; zábavné parky; obveselenie; zábava, pobavenie; požičiavanie filmových premietačiek a príslušenstva; filmové štúdiá, organizovanie vedomostných alebo zábavných súťaží; prenájom dekorácií; zverejňovanie textov okrem reklamných; vydávanie textov s výnimkou reklamných alebo náborových; vyučovanie, vzdelávanie; prenájom audionahrávok; požičiavanie filmov; filmová tvorba; služby agentúr sprostredkovávajúcich divadelných, koncertných a varietných umelcov; vydávanie kníh; prenájom televíznych

prijímačov; výroba televíznych programov; služby poskytované orchestrom, divadelné predstavenia; výroba divadelných alebo iných predstavení; televízna zábava; prenájom divadelných dekorácií; umelecké módné agentúry; výchovno-zábavné klubové služby; organizovanie a vedenie kolokvií; organizovanie a vedenie konferencií; organizovanie a vedenie kongresov; informácie o výchove a vzdelávaní; informácie o možnostiach rozptýlenia; informácie o možnostiach zábavy; organizovanie kultúrnych alebo vzdelávacích výstav; služby klubov zdravia; služby a zábava poskytované v prázdninových táboroch; organizovanie živých vystúpení; živé predstavenie; organizovanie športových súťaží; plánovanie a organizovanie večierkov; služby nahrávacích štúdií; informácie o možnostiach rekreácie; prenájom videopások; organizovanie a vedenie seminárov; organizovanie a vedenie sympózií; výroba videofilmov.

42 - Poradenské služby v oblasti ochrany životného prostredia (nesúvisiace s riadením obchodov), zoznamovacie služby; odborné poradenstvo s výnimkou obchodného; usporádávanie a prevádzkovanie výstav; hotelierske služby; tlač, tlačenie; meteorologické informácie; predpovede počasia; informácie o móde; pomoc pri výbere povolania; reštaurácie; reportérske služby; spravodajské služby; bufety; prekladateľské a tlmočnicke služby; barové služby; módný dizajn; prenájom prenosných stavieb.

(540)

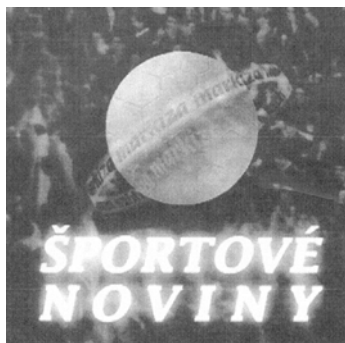

(732) MARKÍZA - SLOVAKIA, spol. s r.o., Bratislavská 1/a, 843 56 Bratislava - Záhorská Bystrica, SK;

(111) 193540

(151) 15.12.2000

(156) 11.3.2017

(180) 11.3.2027

(210) 748-97

(220) 11.3.1997

(442) 10.9.1999

(450) 12.3.2001

7 (511) 29, 30, 31

(511) 29 - Mäso, ryby, hydina a zverina; mäsové výrobky; konzervované, sušené a tepelne spracované ovocie a zelenina; rôsoly, džemy, marmelády, ovocné zaváraniny, ovocné pretlaky; vajcia, mlieko a mliečne výrobky, mliečne nápoje; jedlé oleje a tuky.

30 - Káva, čaj, kakao, cukor, ryža, tapioka, ságo, kávové náhradky; múka a výrobky z obilia, chlieb, pekárske a cukrárske výrobky, zmrzliny, smotanové zmrzliny, mrazené smotanové krémy; kakaové, kávové a čokoládové nápoje obsahujúce mlieko; med, melasový sirup; kvasnice, prášky, prášky do pečiva; soľ, horčica; ocot, omáčky ako chuťové prísady; korenie; potravinársky ľad.

31 - Poľnohospodárske, záhradkárske a lesné produkty a obilniny, ktoré nie sú zahrnuté v iných triedach; živé zvieratá; čerstvé ovocie a zelenina; semená, rastliny a kvety; slad.

(540) BLOKYS

(732) LAKTOS PRAHA spol. s r. o., Nová cesta 17, 140 00 Praha 4, CZ;

(740) Fajnorová Mária, Ing., Bratislava, SK;

(111) 193544

(151) 15.12.2000

(156) 11.3.2017

(180) 11.3.2027

(210) 747-97

(220) 11.3.1997

(442) 10.9.1999

(450) 12.3.2001

7 (511) 29, 30, 31

(511) 29 - Mäso, ryby, hydina a zverina; mäsové výrobky; konzervované, sušené a tepelne spracované ovocie a zelenina; rôsoly, džemy, marmelády, ovocné zaváraniny, ovocné pretlaky; vajcia, mlieko a mliečne výrobky, mliečne nápoje; jedlé oleje a tuky.

30 - Káva, čaj, kakao, cukor, ryža, tapioka, ságo, kávové náhradky; múka a výrobky z obilia, chlieb, pekárske a cukrárske výrobky, zmrzliny, smotanové zmrzliny, mrazené smotanové krémy; kakaové, kávové a čokoládové nápoje obsahujúce mlieko; med, melasový sirup; kvasnice, prášky do pečiva; soľ, horčica; ocot, omáčky ako chuťové prísady; korenie; potravinársky ľad.

31 - Poľnohospodárske, záhradkárske a lesné produkty a obilniny, ktoré nie sú zahrnuté v iných triedach; živé zvieratá; čerstvé ovocie a zelenina; semená, rastliny a kvety; potrava pre zvieratá, slad.

(540) JOVOKOKTEIL

(732) LAKTOS PRAHA spol. s r. o., Nová cesta 17, 140 00 Praha 4, CZ;

(740) Fajnorová Mária, Ing., Bratislava, SK;

(111) 193957

(151) 16.1.2001

(156) 23.12.2016

(180) 23.12.2026

(210) 3470-96

(220) 23.12.1996

(442) 9.10.2000

(450) 9.4.2001

7 (511) 16, 35

(511) 16 - Periodiká, tlačoviny.

35 - Reklama, reklamné agentúry.

(540)

eva

(732) Ringier Axel Springer Slovakia, a. s., Prievozská 14, 821 09 Bratislava, SK;

(740) Porubčan Róbert, Ing., Ivanka pri Dunaji, SK;

(111) 194849

(151) 20.4.2001

(156) 29.9.2017

(180) 29.9.2027

(210) 2834-97

(220) 29.9.1997

(442) 10.12.1999

(450) 10.7.2001

7 (511) 6, 9, 11, 14, 16, 17, 18, 19, 20, 21, 24, 25, 28, 32, 34, 35, 36, 38, 39, 40, 41, 42

(511) 6 - Kovové škatule, skrinky, škatule, kovové nádoby, kovové reklamné stĺpy, figuríny z obyčajných kovov.

9 - Prehrávač kompaktných diskov, slnečné okuliare, videohry, videokazety, gramofónové platne, disky na zvukové nahrávky, štíty proti oslneniu, magnetické pásky, nosiče zvukových nahrávok, kreslené filmy, hracie automaty, hracie automaty uvádzané do činnosti vhadnutím mince, vysielacie elektronických signálov, pásky na zvukové nahrávanie, pásky so zvukovými nahrávkami, puzdrá na okuliare, hologramy, reklamné svetelné tabule, neónové reklamy, zariadenia na prenášanie zvuku, zvukové nahrávacie zariadenia, zvukové prehrávacie zariadenia, televízne zariadenia, exponované filmy, magnetické disky, hracie zariadenia fungujúce po pripojení na televízne prijímače, exponované kinofilmy, zábavné zariadenia prispôbené na fungovanie len spolu s televíznymi prijímačmi, kompaktné disky, optické kompaktné disky, magnetické médiá, magnetické nosiče údajov, optické nosiče údajov, optické disky.

11 - Plynové zapalovače, vreckové baterky, elektrické vreckové baterky, reťaze farebných žiaroviek, lampióny.

14 - Amulety (šperky), hodiny, náramkové hodinky, amulety, prívesky (šperky), pozlátené výrobky, doublé (výrobky pokovované drahými kovmi), poháriky z drahých kovov (čaše), bonboniéry z drahých kovov, puzdrá na ihly z drahých kovov, puzdrá na hodinky, kľúčanky (bižutéria).

16 - Maľovanky, kalamár, písacie potreby, puzdrá na šekové knižky, reklamné tabule z papiera, kartónu alebo lepenky, ceruzky, noviny, periodiká, podložky pod pivové poháre, držiaky na písacie potreby, brožúry, zošity, poznámkové zošity, obaly na doklady, papierové obaly na spisy, zaraďovače (kancelárske obaly), knihy, obaly (papiernický tovar), verzatilky, divadelné dekorácie z kartónu a lepenky, obálky, baliaci papier, peračníky, puzdrá na perá, štítky (papierové nálepky), vyučovacie pomôcky vo forme hier, zoznamy, kancelárske potreby s výnimkou nábytku,

pohľadnice, tlačoviny, publikácie, príručky, plagáty, listový papier, stolové prestieranie z papiera, brožované knihy, papierové obrusy, záložky do kníh, plniace perá, prospekty, perá (kancelárske potreby), materiál na viazanie kníh, vrecká z papiera alebo plastických materiálov, školské potreby s výnimkou nábytku, blahoprajné pohľadnice, papierové podložky na stôl (anglické prestieranie), nálepky na kancelárske použitie alebo pre domácnosť, ročenky, stojany na perá a ceruzky, papierové podložky pod poháre, oznámenia (papiernický tovar), papierové vlajky, papierové zástavy, nože na papier, otvárače na listy, strúhadlá na ceruzky (orezávadlá), obrúsky (papierové prestieranie), puzdrá na písacie potreby, pútače z papiera alebo lepenky, papierové obrúsky, utierky, etikety s výnimkou textilných, nálepky, lepiace štítky.

17 - Gumové baliace tašky, gumové baliace vrecká, nálepky s výnimkou nálepiek na kancelárske účely a použitie v domácnosti, samolepky s výnimkou samolepiek na kancelárske účely a pre domácnosť.

18 - Školské tašky (aktovky), puzdrá na navštívenky, dáždňiky, obaly na dáždňiky, batohy, plecniaky, slnečníky, peňaženky, nákupné tašky, vaky pre turistov, plážové tašky, kožené baliace tašky, kožené vrecká na balenie vecí, aktovky, kufriky, puzdrá a obaly z vulkanfíbra, kľúčanky (kožená galantéria), sieťky na nákupy.

19 - Reklamné stĺpy s výnimkou kovových, figuríny z kameňa, betónu alebo mramoru.

20 - Dekoratívne predmety vydávajúce zvuk, reklamné nafukovacie predmety, dekoratívne nástenné ozdoby s výnimkou textilných, dekoratívne závesy na steny s výnimkou textilných, slamky na pitie, pútače z dreva alebo plastických hmôt, pletené predmety zo slamy, drevené alebo plastové nádoby, drevené alebo plastové schránky, figuríny z dreva, vosku, sadry alebo plastu.

21 - Poháriky papierové alebo z plastických hmôt, puzdrá, vrecká, sklenné poháre, škatuľka na pečivo (keksy), nádoby na pitie, puzdrá na mydlo, mydlovničky, misky, karafy, fľaše, porcelánové ozdoby, dekorácie, poháre, hrnce, hrncečky, papierové tanierky, porcelán, tanieriky, táčne, podnosy s výnimkou tanierikov z drahých kovov, poháriky s výnimkou pohárikov z drahých kovov, bonboniéry okrem bonboniér z drahých kovov, džbány, krčahy s výnimkou džbánov a krčahov z drahých kovov, figuríny z porcelánu, terakoty alebo skla.

24 - Samolepiaci textil nanášaný teplom; textilie; tkaniny; behúne na stôl; obrusy s výnimkou papierových; vlajky s výnimkou papierových; stolová a posteľná bielizeň; podložky pod poháre alebo tanierky (prestieranie); podložky na stôl s výnimkou papierových (anglické prestieranie); textilné obrúsky; obrúsky (textilné prestieranie).

25 - Maškarné kostýmy; šatky, závoje; športové oblečenie; tričká; pracovné plášte; čiapky; priliehavé čiapky; šilty na čiapky; šilty na pokrývky hlavy; čiapkové štítky; náprsenky; oblečenie; odevy; kombinézy (oblečenie); šatky, šály; tielka; vesty; športové bundy; bundy, saká, oblečenie z papiera; čelenky; pančuchy, pančuškové nohavice.

28 - Jarmočná manéž (trhovisko); plyšové hračky; balóniky (hračka), balóny na hranie; hračky; zvončeky na vianočné stromčeky; hracie automa-

ty s výnimkou automatov uvádzaných do chodu vhođením mince; golfové vaky; spoločenské hry; bábk; bábiky; divadelné masky; karnevalové masky; ozdoby na vianočné stromčeky s výnimkou osvetlenia a cukrovíniiek; zariadenia na elektronické hry s výnimkou hier využívajúcich televízne prijímače; autá (hračky); medvedíky (hračky).
32 - Nealkoholické nápoje, nealkoholické aperitívy; minerálne vody; sódová voda; ovocné šťavy; zeleninové šťavy; pivo.

34 - Cigarety, cigary, zapaľovače, zápalky, tabak, fajčiarske súpravy.

35 - Obchodný manažment v oblasti umenia; organizovanie výstav na reklamné účely; zásielkové reklamné služby; pomoc pri riadení obchodnej činnosti; poskytovanie obchodných alebo podnikateľských informácií, vylepovanie plagátov; rozširovanie reklamných oznamov; sprostredkovateľne práce; štatistické informácie; predvádzanie tovaru; rozširovanie reklamných materiálov zákazníkom, letáky, prospekty, tlačivá, vzorky; zasielanie reklamných materiálov zákazníkom; vydávanie a aktualizovanie reklamných materiálov; distribúcia vzoriek; obchodný alebo podnikateľský prieskum; prenájom reklamných materiálov; služby, poradenstvo v obchodnej činnosti; uverejňovanie reklamných textov; vydávanie reklamných alebo náborových textov; reklama; rozhlasová reklama; obchodný alebo podnikateľský prieskum; vzťahy s verejnosťou, prieskum vzťahov medzi podnikmi, inštitúciami a spoločenským prostredím; televízna reklama; reklamné agentúry; poradenské služby v oblasti obchodného alebo podnikateľského riadenia; predvádzanie (služby modeliek) na reklamné účely a podporu predaja; prieskum trhu; hospodárske a ekonomické predpovede; organizovanie komerčných alebo reklamných výstav; obchodné alebo podnikateľské informácie; prieskum verejnej mienky; prenájom reklamných priestorov; prenájom reklamných plôch; podpora predaja (pre tretie osoby); spracovanie textov.

36 - Prenájom nehnuteľností; realitné kancelárie; sprostredkovanie nehnuteľností; oceňovanie nehnuteľností; organizovanie dobročinných zbierok; organizovanie zbierok; finančné oceňovanie (poistenie, bankovníctvo, nehnuteľnosti); správa nehnuteľností.

38 - Televízne vysielanie; informačné kancelárie; tlačové kancelárie; prenájom prístrojov na prenos správ.

39 - Prenájom automobilov, prenájom miesta na parkovanie, sprostredkovanie prepravy, informácie o doprave; distribúcia tovaru na dobierku.

40 - Spracovanie kinematografických filmov; knihárstvo; zhromažďovanie materiálov pre tretie osoby.

41 - Prevádzkovanie priestorov s hracími automatmi; organizácia a vedenie dielní na výučbu; organizovanie plesov; organizovanie súťaží krásy; rezervácia vstupeniek; zábavné parky; obveselenie; zábava, pobavenie; požičovanie filmových premietáčiek a príslušenstva; filmové štúdiá; organizovanie vedomostných alebo zábavných súťaží; prenájom dekorácií; zverejňovanie textov okrem reklamných; vydávanie textov s výnimkou reklamných alebo náborových; vyučovanie, vzdelávanie; prenájom audionahrávok; požičovanie filmov; filmová tvorba; služby agentúr sprostredkujúcich divadelných, koncertných a varietných

umelcov; vydávanie kníh; prenájom televíznych prijímačov; výroba televíznych programov; služby poskytované orchestrami; divadelné predstavenia; výroba divadelných alebo iných predstavení; televízna zábava; prenájom divadelných dekorácií; umelecké módné agentúry; výchovno-zábavné klubové služby; organizovanie a vedenie kolokvií; organizovanie a vedenie konferencií; organizovanie a vedenie kongresov; informácie o výchove a vzdelávaní; informácie o možnostiach rozptýlenia; informácie o možnostiach zábavy; organizovanie kultúrnych alebo vzdelávacích výstav; služby klubov zdravia; služby a zábava poskytované v prázdninových táboroch; organizovanie lotérií, organizovanie živých vystúpení; živé predstavenie; organizovanie športových súťaží; plánovanie a organizovanie večierok; služby nahrávacích štúdií; informácie o možnostiach rekreácie; prenájom videopások; organizovanie a vedenie seminárov; organizovanie a vedenie sympózií; výroba videofilmov; strihanie videopások.

42 - Poradenské služby v oblasti ochrany životného prostredia (nesúvisiace s riadením obchodu), zoznamovacie služby; odborné poradenstvo s výnimkou obchodného; usporadúvanie a prevádzkovanie výstav; hotelierske služby; tlač, tlačenie; meteorologické informácie; predpovede počasia; informácie o móde; pomoc pri výbere povolania; reštaurácie; reportérske služby; spravodajské služby; bufety; prekladateľské a tlmočnické služby; barové služby; módný dizajn; prenájom prenosných stavieb.

(540) TELERÁNO

(732) MARKÍZA - SLOVAKIA, spol. s r.o., Bratislavská 1/a, 843 56 Bratislava - Záhorská Bystrica, SK;

(111) 196444

(151) 16.8.2001

(156) 29.9.2017

(180) 29.9.2027

(210) 2835-97

(220) 29.9.1997

(442) 10.12.1999

(450) 6.11.2001

7 (511) 6, 9, 11, 14, 16, 17, 18, 19, 20, 21, 24, 25, 28, 32, 34, 35, 36, 38, 39, 40, 41, 42

(511) 6 - Kovové škatule, skrinky, škatule, kovové nádoby, kovové reklamné stĺpy, figuríny z obyčajných kovov.

9 - Prehrávač kompaktných diskov, slnečné okuliare, videohry, videokazety, gramofónové platne, disky na zvukové nahrávky, štíty proti oslneniu, magnetické pásky, nosiče zvukových nahrávok, kreslené filmy, hracie automaty, hracie automaty uvádzané do činnosti vhođením mince, vysieláče elektronických signálov, pásky na zvukové nahrávanie, pásky so zvukovými nahrávkami, puzdra na okuliare, hologramy, reklamné svetelné tabule, neónové reklamy, zariadenia na prenášanie zvuku, zvukové nahrávacie zariadenia, zvukové prehrávacie zariadenia, televízne zariadenia, exponované filmy, magnetické disky, hracie zariadenia fungujúce po pripojení na televízne prijímače, exponované kinofilmy, zábavné zariadenia prispôbené na fungovanie len spolu

s televíznymi prijímačmi, kompaktné disky, optické kompaktné disky, magnetické médiá, magnetické nosiče údajov, optické nosiče údajov, optické disky; všetky uvedené tovary nie na použitie a vo vzťahu k správe pozemných, rádiových, mobilných telefónnych a celulárnych telefónnych sietí alebo satelitných komunikačných systémov.

11 - Plynové zapaľovače, vreckové baterky, elektrické vreckové baterky, reťaze farebných žiaroviek, lampióny.

14 - Amulety (šperky), hodiny, náramkové hodinky, amulety, prívesky (šperky), pozlátené výrobky, doublé (výrobky pokovované drahými kovmi), pohárik z drahých kovov (čaše), bonboniéry z drahých kovov, puzdrá na ihly z drahých kovov, puzdrá na hodinky, kľúčenky (bižutéria).

16 - Maľovanky, kalamár, písacie potreby, puzdrá na šekové knižky, reklamné tabule z papiera, kartónu alebo lepenky, ceruzky, noviny, periodiká, podložky pod pivové poháre, držiaky na písacie potreby, brožúry, zošity, poznámkové zošity, obaly na doklady, papierové obaly na spisy, zapaľovače (kancelárske obaly), knihy, obaly (papiernický tovar), verzatilky, divadelné dekorácie z kartónu a lepenky, obálky, baliaci papier, peračníky, puzdrá na perá, štítky (papierové nálepky), vyučovacie pomôcky vo forme hier, zoznamy, kancelárske potreby s výnimkou nábytku, pohľadnice, tlačoviny, publikácie, príručky, plagáty, listový papier, stolové prestieranie z papiera, brožované knihy, papierové obrusy, záložky do kníh, plniace perá, prospekty, perá (kancelárske potreby), materiál na viazanie kníh, vrecká z papiera alebo plastických materiálov, školské potreby s výnimkou nábytku, blahoprajné pohľadnice, papierové podložky na stôl (anglické prestieranie), nálepky na kancelárske použitie alebo pre domácnosť, ročenky, stojany na perá a ceruzky, papierové podložky pod poháre, oznámenia (papiernický tovar), papierové vlajky, papierové zástavy, nože na papier, otvárače na listy, strúhadlá na ceruzky (orezávadlá), obrúsky (papierové prestieranie), puzdrá na písacie potreby, pútače z papiera alebo lepenky, papierové obrúsky, utierky, etikety s výnimkou textilných, nálepky, lepiace štítky.

17 - Gumové baliace tašky, gumové baliace vrecká, nálepky s výnimkou nálepiek na kancelárske účely a použitie v domácnosti, samolepky s výnimkou samolepiek na kancelárske účely a pre domácnosť.

18 - Školské tašky (aktovky), puzdrá na navštívenky, dáždňiky, obaly na dáždňiky, batohy, plecniaky, slnečníky, peňaženky, nákupné tašky, vaky pre turistov, plážové tašky, kožené baliace tašky, kožené vrecká na balenie vecí, aktovky, kufriky, puzdrá a obaly z vulkanfíbra, kľúčenky (kožená galantéria), sieťky na nákupy.

19 - Reklamné stĺpy s výnimkou kovových, figuríny z kameňa, betónu alebo mramoru.

20 - Dekoratívne predmety vydávajúce zvuk, reklamné nafukovacie predmety, dekoratívne nástenné ozdoby s výnimkou textilných, dekoratívne závesy na steny s výnimkou textilných, slamky na pitie, pútače z dreva alebo plastických hmôt, pletené predmety zo slamy, drevené alebo plastové nádoby, drevené alebo plastové schránky, figuríny z dreva, vosku, sadry alebo plastu.

21 - Poháriky papierové alebo z plastických hmôt, puzdrá, vrecká, sklenené poháre, škatuľka na pečivo (keksy), nádoby na pitie, puzdrá na mydlo, mydlovničky, misky, karafy, fľaše, porcelánové ozdoby, dekorácie, poháre, hrnce, hrnčeky, papierové tanierne, porcelán, tanieriky, táčne, podnosy s výnimkou tanierikov z drahých kovov, poháriky s výnimkou pohárikov z drahých kovov, bonboniéry okrem bonboniér z drahých kovov, džbány, krčahy s výnimkou džbánov a krčahov z drahých kovov, figuríny z porcelánu, terakoty alebo skla.

24 - Samolepiaci textil nanášaný teplom; textilie; tkaniny; behúne na stôl; obrusy s výnimkou papierových; vlajky s výnimkou papierových; stolová a posteľná bielizeň; podložky pod poháre alebo tanierne (prestieranie); podložky na stôl s výnimkou papierových (anglické prestieranie); textilné obrúsky; obrúsky (textilné prestieranie).

25 - Maškarné kostýmy; šatky, závoje; športové oblečenie; tričká; pracovné plášte; čiapky; priliehavé čiapky; šilty na čiapky; šilty na pokrývky hlavy; čiapkové štítky; náprsenky; oblečenie; odevy; kombinézy (oblečenie); šatky, šály; tielka; vesty; športové bundy; bundy, saká, oblečenie z papiera; čelenky; pančuchy, pančuškové nohavice.

28 - Jarmočná manéž (trhovisko); plyšové hračky; balóniky (hračka), balóny na hranie; hračky; zvončeky na vianočné stromčeky; hracie automaty s výnimkou automatov uvádzaných do chodu vzhľadom mince; golfové vaky; spoločenské hry; bábky; bábiky; divadelné masky; karnevalové masky; ozdoby na vianočné stromčeky s výnimkou osvetlenia a cukrovniiek; zariadenia na elektronické hry s výnimkou hier využívajúcich televízne prijímače; autá (hračky); medvedíky (hračky).

32 - Nealkoholické nápoje, nealkoholické aperitívy; minerálne vody; sódová voda; ovocné šťavy; zeleninové šťavy; pivo.

34 - Cigarety, cigary, zapaľovače, zápalky, tabak, fajčiarske súpravy.

35 - Obchodný manažment v oblasti umenia; organizovanie výstav na reklamné účely; zásielkové reklamné služby; pomoc pri riadení obchodnej činnosti; poskytovanie obchodných alebo podnikateľských informácií, vylepovanie plagátov; rozširovanie reklamných oznamov; sprostredkovateľne práce; štatistické informácie; predvádzanie tovaru; rozširovanie reklamných materiálov zákaznikom, letáky, prospekty, tlačivá, vzorky; zasielanie reklamných materiálov zákaznikom; vydávanie a aktualizovanie reklamných materiálov; distribúcia vzoriek; obchodný alebo podnikateľský prieskum; prenájom reklamných materiálov; služby, poradenstvo v obchodnej činnosti; uverejňovanie reklamných textov; vydávanie reklamných alebo náborových textov; reklama; rozhlasová reklama; obchodný alebo podnikateľský prieskum; vzťahy s verejnosťou, prieskum vzťahov medzi podnikmi, inštitúciami a spoločenským prostredím; televízna reklama; reklamné agentúry; poradenské služby v oblasti obchodného alebo podnikateľského riadenia; predvádzanie (služby modeliek) na reklamné účely a podporu predaja; prieskum trhu; hospodárske a ekonomické predpovede; organizovanie komerčných alebo reklamných výstav; obchodné alebo podnikateľské informácie; prieskum verejnej mienky; prenájom rek-

lamných priestorov; prenájom reklamných plôch; podpora predaja (pre tretie osoby); spracovanie textov.

36 - Prenájom nehnuteľností; realitné kancelárie; sprostredkovanie nehnuteľností; oceňovanie nehnuteľností; organizovanie dobročinných zbierok; organizovanie zbierok; finančné oceňovanie (poistenie, bankovníctvo, nehnuteľnosti); správa nehnuteľností.

38 - Televízne vysielanie.

39 - Prenájom automobilov, prenájom miesta na parkovanie, sprostredkovanie prepravy, informácie o doprave; distribúcia tovaru na dobierku.

40 - Spracovanie kinematografických filmov; knihárstvo; zhromažďovanie materiálov pre tretie osoby.

41 - Prevádzkovanie priestorov s hracími automatmi; organizácia a vedenie dielní na výučbu; organizovanie plesov; organizovanie súťaží krásy; rezervácia vstupeniek; zábavné parky; obveselenie; zábava, pobavenie; požičiavanie filmových premietaciek a príslušenstva; filmové štúdiá; organizovanie vedomostných alebo zábavných súťaží; prenájom dekorácií; zverejňovanie textov okrem reklamných; vydávanie textov s výnimkou reklamných alebo náborových; vyučovanie, vzdelávanie; prenájom audionahrávok; požičiavanie filmov; filmová tvorba; služby agentúr sprostredkovávajúcich divadelných, koncertných a varietných umelcov; vydávanie kníh; prenájom televíznych prijímačov; výroba televíznych programov; služby poskytované orchestrami; divadelné predstavenia; výroba divadelných alebo iných predstavení; televízna zábava; prenájom divadelných dekorácií; umelecké módné agentúry; výchovno-zábavné klubové služby; organizovanie a vedenie kolokvií; organizovanie a vedenie konferencií; organizovanie a vedenie kongresov; informácie o výc hove a vzdelávaní; informácie o možnostiach rozptýlenia; informácie o možnostiach zábavy; organizovanie kultúrnych alebo vzdelávacích výstav; služby klubov zdravia; služby a zábava poskytované v prázdninových táboroch; organizovanie lotérií, organizovanie živých vystúpení; živé predstavenie; organizovanie športových súťaží; plánovanie a organizovanie večierkov; služby nahrávacích štúdií; informácie o možnostiach rekreácie; prenájom videopások; organizovanie a vedenie seminárov; organizovanie a vedenie sympózií; výroba videofilmov; strihanie videopások.

42 - Poradenské služby v oblasti ochrany životného prostredia (nesúvisiace s riadením obchodov), zoznamovacie služby; odborné poradenstvo s výnimkou obchodného; usporadúvanie a prevádzkovanie výstav; hotelierske služby; tlač, tlačenie; meteorologické informácie; predpovede počasia; informácie o móde; pomoc pri výbere povolania; reštaurácie; reportérske služby; spravodajské služby; bufety; prekladateľské a tlmočnicke služby; barové služby; módný dizajn; prenájom prenosných stavieb.

(540)

TOM

(732) MARKÍZA - SLOVAKIA, spol. s r.o., Bratislavská 1/a, 843 56 Bratislava - Záhorská Bystrica, SK;

(111) 209000

(151) 5.4.2005

(156) 11.12.2016

(180) 11.12.2026

(210) 3109-2004

(220) 11.12.1996

(450) 1.7.2005

8 (511) 6, 7, 19, 20

(511) 6 - Kovania na vedenie, uloženie alebo uzavretie dverí, brán, okien a okeníc; koľajnice a kolieskové systémy pre dvere, brány, okná, okenice, ako aj pre stacionárne dopravné zariadenia; kovania na nábytok; posuvné dvere a brány, skladacie a rolovacie brány; posuvné plošiny pre technické vybavenie budov, ako aj koľajnice a kolieskové systémy na tento účel; stacionárne dopravné zariadenia na dopravu materiálu, ako aj prepravu zásobovacích vedení, patriace do triedy 6; skrinky na náradie.

7 - Elektrické pohony pre dvere, brány, okná, okenice, ako aj pre stacionárne dopravné zariadenia; pohony pre posuvné plošiny pre technické vybavenie budov; osobné výťahy; zdvíhacie zariadenia, obslužné prístroje pre regálové zariadenia.

19 - Kovania na vedenie, uloženie alebo uzavretie dverí, brán, okien a okeníc; koľajnice a kolieskové systémy pre dvere, brány, okná, okenice, ako aj pre stacionárne dopravné zariadenia; posuvné dvere a brány, skladacie a rolovacie brány; posuvné plošiny pre technické vybavenie budov, ako aj koľajnice a kolieskové systémy na tento účel; stacionárne dopravné zariadenia na dopravu materiálu, ako aj prepravu zásobovacích vedení, patriace do triedy 19.

20 - Zariadenia dielní, skrine na nástroje, držiaky pre ručné náradie; kovanie na nábytok, nie z kovu.

(540) **HELM**

(732) Woelm Gesellschaft mit beschränkter Haftung, Hasselbecker Str. 2-4, D-42579 Heiligenhaus, DE;

(740) Knopp Juraj, Ing., CSc., Bratislava, SK;

(111) 215864

(151) 28.11.2006

(156) 20.12.2016

(180) 20.12.2026

(210) 3429-96

(220) 20.12.1996

(442) 4.4.2002

(450) 4.1.2007

7 (511) 3

(510) Kozmetické výrobky.

(540)

Femina



(732) ASTRID T.M., a.s., Žerotínova 1133/32, Žižkov, 130 00 Praha 3, CZ;

(740) ROTT, RŮŽIČKA & GUTTMANN, Bratislava, SK;

(111) 215880

(151) 8.12.2006

(156) 5.4.2016

(180) 5.4.2026

(210) 5401-2006

(220) 5.4.2006

(442) 7.9.2006

(450) 1.2.2007

8 (511) 9, 35, 38, 42

(511) 9 - Počítačové programy, počítačový softvér, prenosný telefón, mobilné telefóny, zariadenia na overenie prístupu do počítačov a iných mobilných zariadení (autentifikačné zariadenia).

35 - Vyhľadávanie informácií v počítačových súboroch pre zákazníkov, zbieranie údajov do počítačovej databázy, odborné obchodné poradenstvo v oblasti elektronických zariadení a výpočtovej a telekomunikačnej techniky, prieskum trhu, automatizované spracovanie dát.

38 - Komunikácia mobilnými telefónmi, počítačová komunikácia, poskytovanie užívateľského prístupu do počítačovej siete, prenos správ a informácií pomocou počítača, komunikácia pomocou telefónov.

42 - Prevod a konverzia údajov z fyzických médií na elektronické médiá, prevod a konverzia počítačových programov, tvorba, aktualizácia a prenájom softvéru, inštalácia počítačových programov, výskum a vývoj nových výrobkov pre zákazníkov.

(540)

ARDACO

(591) červená, sivá

(732) Ardaco, a.s., Polianky 5, 841 01 Bratislava, SK;

(740) LITVÁKOVÁ A SPOL., s.r.o., Patentová a známková kancelária, Bratislava, SK;

(111) 216146

(151) 13.12.2006

(156) 9.1.2016

(180) 9.1.2026

(210) 39-2006

(220) 9.1.2006

(442) 7.9.2006

(450) 1.2.2007

8 (511) 9, 12, 25, 28

(511) 9 - Ochranné prilby na šport.

12 - Bicykle.

25 - Športová obuv, lyžiarska obuv.

28 - Chrániče na píšľaly, chrániče na lakte (ako športové potreby), korčule, hokejky, kolobežky, skejtbordy, tenisové rakety, rakety, lyže, lyžiarske viazanie.

(540)

radical

(732) EXIsport s.r.o., Opatovská cesta 14, 040 01 Košice, SK;

(111) 217126

(151) 14.3.2007

(156) 10.7.2016

(180) 10.7.2026

(210) 1255-2006

(220) 10.7.2006

(442) 7.12.2006

(450) 3.5.2007

8 (511) 35, 43

(511) 35 - Hotely (spravovanie).

43 - Hoteliarske služby; reštaurácie (jedálne).

(540)



(591) biela, modrá

(732) HOTEL BELLEVUE, a. s., Starý Smokovec 21, 062 01 Vysoké Tatry, SK;

(740) Hagyar Pavel, JUDr., Bratislava, SK;

(111) 217127

(151) 14.3.2007

(156) 10.7.2016

(180) 10.7.2026

(210) 1256-2006

(220) 10.7.2006

(442) 7.12.2006

(450) 3.5.2007

8 (511) 35, 43

(511) 35 - Hotely (spravovanie).
43 - Hotelierske služby; reštaurácie (jedálne).

(540)

(591) biela, modrá
(732) HOTEL BELLEVUE, a. s., Starý Smokovec 21,
062 01 Vysoké Tatry, SK;
(740) Hagyari Pavel, JUDr., Bratislava, SK;

(111) 217156

(151) 14.3.2007
(156) 5.4.2016
(180) 5.4.2026
(210) 5402-2006
(220) 5.4.2006
(442) 7.12.2006
(450) 3.5.2007

8 (511) 9, 35, 38, 42

(511) 9 - Počítačové programy, počítačový softvér, prenosný telefón, mobilné telefóny, zariadenia na overenie prístupu do počítačov a iných mobilných zariadení (autentifikačné zariadenia).

35 - Vyhľadávanie informácií v počítačových súboroch pre zákazníkov, zbieranie údajov do počítačovej databázy, odborné obchodné poradenstvo v oblasti elektronických zariadení a výpočtovej a telekomunikačnej techniky, prieskum trhu, automatizované spracovanie dát.

38 - Komunikácia mobilnými telefónmi, počítačová komunikácia, poskytovanie užívateľského prístupu do počítačovej siete, prenos správ a informácií pomocou počítača, komunikácia pomocou telefónov.

42 - Prevod a konverzia údajov z fyzických médií na elektronické médiá, prevod a konverzia počítačových programov, tvorba, aktualizácia a prenájom softvéru, inštalácia počítačových programov, výskum a vývoj nových výrobkov pre zákazníkov.

(540) ARDACO

(732) Ardaco, a.s., Polianky 5, 841 01 Bratislava, SK;
(740) LITVÁKOVÁ A SPOL., s.r.o., Patentová a známková kancelária, Bratislava, SK;

(111) 217226

(151) 14.3.2007
(156) 20.12.2016
(180) 20.12.2026
(210) 3448-96
(220) 20.12.1996
(442) 7.12.2006
(450) 3.5.2007

7 (511) 3

(510) Kozmetické výrobky.

(540) FEMINA

(732) ASTRID T.M., a.s., Žerotínova 1133/32, Žižkov,
130 00 Praha 3, CZ;
(740) ROTT, RŮŽIČKA & GUTTMANN, Bratislava,
SK;

(111) 217539

(151) 12.4.2007
(156) 4.8.2016
(180) 4.8.2026
(210) 1414-2006
(220) 4.8.2006
(442) 4.1.2007
(450) 7.6.2007

8 (511) 20, 35, 42

(511) 20 - Nábytok.

35 - Maloobchodná činnosť v oblasti nábytku.
42 - Navrhovanie a zariaďovanie interiérov, projektová činnosť v oblasti dizajnu interiérov.

(540)

decodom

(732) DECODOM, spol. s r. o., Pilská 7, 955 13 Topoľčany, SK;

(740) United BG, a. s., Považská Bystrica, SK;

(111) 217673

(151) 12.4.2007
(156) 16.6.2016
(180) 16.6.2026
(210) 5723-2006
(220) 16.6.2006
(442) 4.1.2007
(450) 7.6.2007

8 (511) 35, 36, 39, 41, 43

(511) 35 - Rozširovanie reklamných materiálov zákazníkom; reklamné agentúry; vydávanie a aktualizovanie reklamných materiálov; rozširovanie reklamných oznamov; organizovanie komerčných alebo reklamných výstav a veľtrhov; zbieranie údajov do počítačových databáz; zoradovanie údajov v počítačových databázach.

36 - Informácie o poistení; poradenstvo v oblasti poistenia; zdravotné poistenie; sprostredkovanie poistenia; zmenárenské služby.

39 - Rezervácia v dopra ve; služby v dopra ve a preprave; sprevádzanie turistov; turistické kancelárie s výnimkou kancelárií poskytujúcich rezerváciu hotelového ubytovania; turistické prehliadky; rezervácia zájazdov; autobusová doprava;

organizovanie exkurzií; organizovanie ciest; rezervácia miestieniek na cestovanie; sprevádzanie turistov; sprostredkovanie prepravy; skladovanie údajov a dokumentov elektronicky uložených; organizovanie výletov; prenájom automobilov; uchovávanie informácií; informácie o preprave; automobilová preprava; vzdušná doprava.

41 - Prekladateľské služby; informácie o možnostiach rekreácie; služby pre oddych a rekreáciu; rezervácia vstupeniek.

43 - Hotelierske služby; poskytovanie prechodného ubytovania; prázdninové tábory (ubytovacie služby); prevádzkovanie hotelového ubytovania; rezervácia hotelov; rezervácia penziónov; rezervácia prechodného ubytovania; samoobslužné reštaurácie; turistické ubytovne; ubytovacie kancelárie (hotely, penzióny); prenájom prechodného ubytovania.

(540) AZUR REIZEN

(732) Enas Osman Abdelkarim Ibrahim, 30 Haroun Street, Dokki, Giza, EG;

(111) 217736

(151) 4.5.2007

(156) 6.11.2016

(180) 6.11.2026

(210) 2028-2006

(220) 6.11.2006

(442) 1.2.2007

(450) 6.7.2007

9 (511) 9, 38, 42

(511) 9 - Počítačový softvér; elektronické databázy; monitorovacie počítačové programy; nahrané počítačové programy; programy na počítačové hry; nahrané programy obsluhujúce počítač; programové vybavenie informačných technológií a komunikácií; elektronické nosiče s informáciami a záznamami; dáta, databázy, informačné produkty na nosičoch aj v elektronických, dátových informačných a komunikačných sieťach; elektronické časopisy; elektronické periodiká a knihy v elektronickej podobe; elektronické publikácie.

38 - Elektronická pošta; počítačová komunikácia; výmena, získavanie a šírenie informácií a správ prostredníctvom telekomunikačnej siete alebo dátovej siete, alebo siete výpočtovej, informačnej, komunikačnej alebo elektronickej techniky; služby dátovej siete; služby prístupu a pripojenia k dátovým a informačným sieťam a k internetu; prenos a poskytovanie telekomunikačných informácií prostredníctvom internetu, vonkajších a vnútorných sietí a ďalších elektronických prostriedkov; prenos správ a obrazových informácií pomocou počítača; prenájom času na prístup do počítačových databáz.

42 - Počítačové programovanie; tvorba a prenájom softvéru; aktualizovanie počítačových programov; inštalácia a spúšťanie počítačových programov; návrh počítačových systémov; vývoj a vyhotovovanie počítačových programov na zákazku; prenájom, servis a údržba softvéru; konzultačná a poradenská činnosť v oblasti počítačového hardvéru a softvéru; tvorba, správa a obnovenie počítačových databáz; tvorba informačných databáz, elektronických časopisov, periodík, kníh v elektronickej forme; poskytovanie prístupu na

on-line informačné služby a databázy v oblasti počítačového hardvéru a softvéru; prenos a poskytovanie informácií v oblasti počítačového hardvéru a softvéru prostredníctvom internetu, vonkajších a vnútorných sietí a ďalších elektronických prostriedkov; zhotovovanie kópií počítačových programov; prevod a konverzia počítačových programov a údajov (okrem fyzickej konverzie); prevod a konverzia údajov a dokumentov z fyzických médií na elektronické médiá; tvorba webových stránok, interaktívnych a grafických programov; tvorba multimediálnych aplikácií; tvorba programových projektov.

(540)



(732) BigRing Solutions CE a.s., Kollárovo námestie 20, 811 06 Bratislava, SK;

(111) 218069

(151) 7.6.2007

(156) 22.12.2016

(180) 22.12.2026

(210) 2340-2006

(220) 22.12.2006

(442) 1.3.2007

(450) 2.8.2007

8 (511) 1

(511) 1 - Poľnohospodárske hnojivo.

(540) DASAMAG

(732) DUSLO, akciová spoločnosť, Administratívna budova č. 1236, 927 03 Šaľa, SK;

(740) Bachratá Magdaléna, Mgr., Bratislava, SK;

(111) 218070

(151) 7.6.2007

(156) 22.12.2016

(180) 22.12.2026

(210) 2341-2006

(220) 22.12.2006

(442) 1.3.2007

(450) 2.8.2007

8 (511) 1

(511) 1 - Poľnohospodárske hnojivo.

(540) MAGNISUL

(732) DUSLO, akciová spoločnosť, Administratívna budova č. 1236, 927 03 Šaľa, SK;

(740) Bachratá Magdaléna, Mgr., Bratislava, SK;

(111) 218172

(151) 8.6.2007

(156) 12.9.2016

(180) 12.9.2026

(210) 1677-2006

(220) 12.9.2006

(442) 1.3.2007

(450) 2.8.2007

8 (511) 35, 41, 43

- (511) 35 - Reklamná a propagačná činnosť.
 41 - Prevádzkovanie športových zariadení; organizovanie súťaží a podujatí - športových, vedomostných, zábavných, kultúrnych, speváckych; organizovanie živých vystúpení; organizovanie kultúrnych, vzdelávacích výstav; štadióny, športové zariadenia - poskytovanie ich prenájmu.
 43 - Prevádzkovanie bufetov, reštaurácií; hotelierske služby.

(540)



- (732) Košická aréna, občianske združenie, Nerudová 12, 040 01 Košice, SK;
 (740) Gruber Dalibor, Ing., Košice, SK;

(111) 218449

- (151) 8.6.2007
 (156) 28.11.2016
 (180) 28.11.2026
 (210) 6400-2006
 (220) 28.11.2006
 (442) 1.3.2007
 (450) 2.8.2007

8 (511) 4, 6, 35, 39, 40, 41, 42

- (511) 4 - Priemyselné oleje a tuky, palivá vrátane pohonných hmôt do motorových vozidiel a svietiace materiály, tuhé palivá, uhlie, koks, tuhý plyn, tuhý plyn ako palivo, drevené a palivové brikety, drevené uhlie ako palivo, nafta, nafta na kúrenie, palivové drevo, palivové plyny, palivový olej, rašelina, brikety z rašeliny ako palivo, ropa surová, rafinovaná ropa, stužené plyny ako palivo, kamenné uhlie, uhoľné brikety, uhoľný dechtový olej, uhoľný prach ako palivo.
 6 - Obyčajné kovy a ich zliatiny, nespracované a čiastočne spracované obyčajné kovy, surové obyčajné kovy, obyčajné kovy ako polotovary, hliník, hliníková fólia, hliníkový drôt, hliníkový plech, hliníkové zliatiny, drôty z obyčajných kovov, drôty zo zliatin obyčajných kovov okrem poistkových drôtov, ložiskový kov, rudy, železná ruda, železo, železo ako polotovar, pásy ocele a železa, oceľ, nízkouhlíková oceľ, zliatiny z ocele, nespracovaná oceľ, oceľ ako polotovar, oceloliatina, oceľ na odliatky, plech, olovo ako surovina, olovo ako polotovar, titánové železo, ferotitán, nikel, tantal (kov), titán, kobalt ako surovina, surová meď, meď ako polotovar, surová mosadz, mosadz ako polotovar.
 35 - Maloobchodná činnosť v oblasti nákupu a predaja tekutých a plyných palív, kovov, hutníckych materiálov a ferozliatin, maloobchodná činnosť v oblasti elektrickej energie, sprostredkovanie obchodu s energiami, sprostredkovanie obchodu s elektrickou energiou, maloobchodná činnosť v oblasti oceľových plechov a výpalkov, al-zliatin, výkovkov, elektromateriálu, batérií, spojovacieho materiálu, hydraulických prvkov, zväracieho materiálu, ochranných pracovných pomôcok, náterových látok, kancelárie zaoberajúce sa dovozom a vývozom, sprostredkovanie obchodu

s tovarmi, podpora predaja pre tretie osoby, zásobovacie služby pre tretie osoby (nákup tovarov a služieb pre iné podniky), podnikanie (odhady v oblasti energetiky), obchodná činnosť v oblasti dodávok energetického a koksovateľného uhlia, obchodný manažment a riadenie, marketing, obchodné alebo podnikateľské informácie, analýzy nákladov, analýzy nákupných cien, veľkoobchodných cien, hospodárske predpovede, obchodný prieskum, prieskum trhu v oblasti nákupu a predaja tekutých a plyných palív, kovov, hutníckych materiálov a ferozliatin, elektrickej energie, určovanie polohy prepravných vozňov pomocou počítačov, zbieranie a zoraďovanie údajov do počítačových databáz, vedenie kartoték v počítači, vyhľadávanie informácií v počítačových súboroch pre zákazníkov, kopírovanie alebo rozmnožovanie dokumentov, dokladov, tlačív, prospektov a letákov, prepisovanie, reklama, on-line reklama na počítačovej komunikačnej sieti, reklamná činnosť, poskytovanie a sprostredkovanie uvedených služieb prostredníctvom komunikačných médií, elektronickej pošty, SMS správ, počítačových sietí a internetu.

39 - Doprava, automobilová doprava, preprava tovaru, najmä tuhých, tekutých a plyných palív, kovov, hutníckych materiálov a ferozliatin, informácie o doprave, sprostredkovanie všetkých druhov cestnej, lodnej, železničnej a leteckej dopravy, špedičné služby, služby vodičov, organizovanie ciest, prepravné služby, služby spojené s informáciami o tratiach a možnostiach prepravy a dopravy, služby týkajúce sa poskytovania informácií o preprave tovaru poskytovaných sprostredkovateľmi, nákladná kamiónová doprava, železničná, lodná preprava tovaru, prenájom vozidiel, prenájom nákladných vozňov, rozvod elektriny a tepla; tranzitná doprava elektrickej a tepelnej energie, skladovanie jadrového paliva, rádioaktívneho materiálu a odpadu vrátane prenájmu skladov; prenájom skladísk a skladovacích kontajnerov, prevádzkovanie verejného colného skladu; balenie a skladovanie tovaru, príprava a vyhotovenie jednotných colných deklarácií, zatriedenie tovarov podľa colného sadzovníka, poskytovanie a sprostredkovanie uvedených služieb prostredníctvom sietí a internetu.

40 - Výroba elektrickej a tepelnej energie; likvidácia odpadu, likvidácia rádioaktívneho odpadu, úprava a spracovanie materiálov, kovoobrábanie.

41 - Organizovanie benefičných koncertov, plesov, športových súťaží, súťaží krásy, živých vystúpení, večierkov, rezervácia vstupeniek, informácie o možnostiach rekreácie, informácie o možnostiach rozptýlenia a zábavy, zábava, pobavenie, obveselenie, služby na oddych a rekreáciu, výchovné a zábavné klubové služby, vzdelávanie, školenia, organizovanie a vedenie konferencií, kongresov a seminárov, vydávanie kníh, časopisov, novin a publikácií, poskytovanie a sprostredkovanie uvedených služieb prostredníctvom komunikačných médií, elektronickej pošty, SMS správ, počítačových sietí a internetu.

42 - Odborné a technické konzultácie, vývojová činnosť, projektová činnosť a inžinierska činnosť, riadenie elektrizačnej sústavy, skúšanie materiálov, skúšobne materiálov, technická podpora a iné technické a poradenské služby vo vzťahu k soft-

véru, počítačom a k vývoju počítačových programov, počítačové programovanie, návrh softvéru, tvorba softvéru, prenájom softvéru, návrh počítačových systémov, aktualizovanie, inštalácia a spúšťanie počítačových programov, zhotovovanie kópií počítačových programov, servis a aktualizovanie počítačových programov, tvorba a obnovenie počítačových databáz; prevod a konverzia údajov a dokumentov z fyzických médií na elektronické médiá, poskytovanie a sprostredkovanie uvedených služieb prostredníctvom komunikačných médií, elektronickej pošty, SMS správ, počítačových sietí alebo internetu.

(540)



(591) tmavo zelená, biela
 (732) SLOVENERGO spol. s r. o., Ružová dolina 10, 821 09 Bratislava, SK;
 (740) Porubčan Róbert, Ing., Ivanka pri Dunaji, SK;

(111) 218454

(151) 8.6.2007
 (156) 30.11.2016
 (180) 30.11.2026
 (210) 6408-2006
 (220) 30.11.2006
 (442) 1.3.2007
 (450) 2.8.2007

8 (511) 30

(511) 30 - Korenie a korenacie zmesi.

(540)



(591) bleдозelená, zelená, tmavozelená, červená, žltá
 (732) Vitana, a. s., Mělnická 133, 277 32 Byšice, CZ;
 (740) inventa Patentová a známková kancelária s.r.o., Bratislava, SK;

(111) 218455

(151) 8.6.2007
 (156) 30.11.2016
 (180) 30.11.2026
 (210) 6409-2006
 (220) 30.11.2006
 (442) 1.3.2007
 (450) 2.8.2007

8 (511) 30

(511) 30 - Korenie a korenacie zmesi.

(540)



(591) bleдохnedá, hnedá, tmavohnedá, červená, žltá
 (732) Vitana, a. s., Mělnická 133, 277 32 Byšice, CZ;
 (740) inventa Patentová a známková kancelária s.r.o., Bratislava, SK;

(111) 218566

(151) 13.7.2007
 (156) 2.11.2016
 (180) 2.11.2026
 (210) 6293-2006
 (220) 2.11.2006
 (442) 5.4.2007
 (450) 6.9.2007

8 (511) 25

(511) 25 - Odevy, obuv a pokrývky hlavy.

(540) CONVERSE

(732) All Star C.V., One Bowerman Drive, Beaverton, Oregon 97005, US;

(111) 218567

(151) 13.7.2007
 (156) 2.11.2016
 (180) 2.11.2026
 (210) 6294-2006
 (220) 2.11.2006
 (442) 5.4.2007
 (450) 6.9.2007

8 (511) 25

(511) 25 - Odevy, obuv a pokrývky hlavy.

(540)



(732) All Star C.V., One Bowerman Drive, Beaverton, Oregon 97005, US;

(111) 218568

(151) 13.7.2007
 (156) 2.11.2016
 (180) 2.11.2026
 (210) 6295-2006
 (220) 2.11.2006
 (442) 5.4.2007
 (450) 6.9.2007

8 (511) 25

(511) 25 - Odevy, obuv a pokrývky hlavy.

(540)



(732) All Star C.V., One Bowerman Drive, Beaverton, Oregon 97005, US;

(111) 218591

(151) 13.7.2007
 (156) 30.11.2016
 (180) 30.11.2026
 (210) 6406-2006
 (220) 30.11.2006
 (442) 5.4.2007
 (450) 6.9.2007

8 (511) 33

(511) 33 - Alkoholické nápoje (s výnimkou piva).

(540)

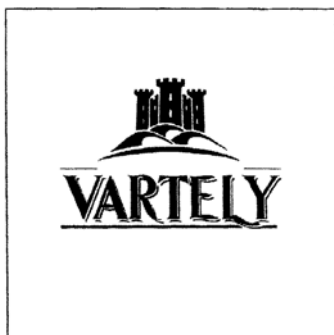

(732) I.M. "Chateau Vartely" S.R.L., str. Eliberării nr. 170/b, MD-3501 Orhei, MD;

(740) PATENTSERVIS Bratislava, a. s., Bratislava, SK;

(111) 218597

(151) 13.7.2007
 (156) 12.12.2016
 (180) 12.12.2026
 (210) 6447-2006
 (220) 12.12.2006
 (442) 5.4.2007
 (450) 6.9.2007

8 (511) 29, 30, 32

(511) 29 - Mäso, ryby, hydina a zverina, mäsové výťažky, konzervované, sušené a zavárané ovocie a zelenina, jedlá želatína, džemy, vajcia, mlieko a mliečne výrobky, jedlé oleje a tuky, polievky, polievkové základy, bujóny a mäsové vývary všetkých druhov, tekuté polievky.

30 - Káva, čaj, kakao, cukor, ryža, tapioka, ságo, kávové náhradky, múka a prípravky z obilia, chlieb, pečivo, cukrovinky, zmrzlina, med, melasový sirup, droždie, prášky do pečiva, soľ, horčica, korenie, koreniate zmesi, múčniky, múčniky v prášku, prípravky na pečenie, ocot, nálevy na ochutenie, ľad na osvieženie, ryžové burizony, vločková kaša, dresingy, cestoviny, pizza, trvanlivé pekárske výrobky, zápražky do omáčok a polievok, omáčky, omáčkové základy, omáčky v prášku, šťavy k mäsu a minútkam, tekuté omáčky.

32 - Pivá, minerálne vody, šumivé nápoje a iné nealkoholické nápoje, ovocné nápoje a šťavy, sirupy a iné prípravky na výrobu nápojov.

(540)



(732) Vitana, a. s., Mělnická 133, 277 32 Byšice, CZ;

(740) inventa Patentová a známková kancelária s.r.o., Bratislava, SK;

(111) 218598

(151) 13.7.2007
 (156) 12.12.2016
 (180) 12.12.2026
 (210) 6448-2006
 (220) 12.12.2006
 (442) 5.4.2007
 (450) 6.9.2007

8 (511) 29, 30, 32

(511) 29 - Mäso, ryby, hydina a zverina, mäsové výťažky, konzervované, sušené a zavárané ovocie a zelenina, jedlá želatína, džemy, vajcia, mlieko a mliečne výrobky, jedlé oleje a tuky, polievky, polievkové základy, bujóny a mäsové vývary všetkých druhov, tekuté polievky.

30 - Káva, čaj, kakao, cukor, ryža, tapioka, ságo, kávové náhradky, múka a prípravky z obilia, chlieb, pečivo, cukrovinky, zmrzlina, med, melasový sirup, droždie, prášky do pečiva, soľ, horčica, korenie, koreniate zmesi, múčniky, múčniky v prášku, prípravky na pečenie, ocot, nálevy na ochutenie, ľad na osvieženie, ryžové burizony, vločková kaša, dresingy, cestoviny, pizza, trvanlivé pekárske výrobky, zápražky do omáčok a polievok, omáčky, omáčkové základy, omáčky v prášku, šťavy k mäsu a minútkam, tekuté omáčky.

32 - Pivá, minerálne vody, šumivé nápoje a iné nealkoholické nápoje, ovocné nápoje a šťavy, sirupy a iné prípravky na výrobu nápojov.

(540)



(732) Vitana, a. s., Mělnická 133, 277 32 Byšice, CZ;

(740) inventa Patentová a známková kancelária s.r.o., Bratislava, SK;

(111) 218599

(151) 13.7.2007
 (156) 12.12.2016
 (180) 12.12.2026
 (210) 6450-2006
 (220) 12.12.2006
 (442) 5.4.2007
 (450) 6.9.2007

8 (511) 29, 30, 32

(511) 29 - Mäso, ryby, hydina a zverina, mäsové výťažky, konzervované, sušené a zavárané ovocie a zelenina, jedlá želatína, džemy, vajcia, mlieko a mliečne výrobky, jedlé oleje a tuky, polievky, polievkové základy, bujóny a mäsové vývary všetkých druhov, tekuté polievky.

30 - Káva, čaj, kakao, cukor, ryža, tapioka, ságo, kávové náhradky, múka a prípravky z obilí, chlieb, pečivo, cukrovinky, zmrzlina, med, melasový sirup, droždie, prášky do pečiva, soľ, horčica, korenie, koreniace zmesi, múčniky, múčniky v prášku, prípravky na pečenie, ocot, nálevy na ochutenie, ľad na osvieženie, ryžové burizony, vložková kaša, dresingy, cestoviny, pizza, trvanlivé pekárske výrobky, zápražky do omáčok a polievok, omáčky, omáčkové základy, omáčky v prášku, šťavy k mäsu a minútkam, tekuté omáčky.

32 - Pivá, minerálne vody, šumivé nápoje a iné nealkoholické nápoje, ovocné nápoje a šťavy, sirupy a iné prípravky na výrobu nápojov.

(540)



(732) Vitana, a. s., Mělnická 133, 277 32 Byšice, CZ;
 (740) inventa Patentová a známková kancelária s.r.o., Bratislava, SK;

(111) 218600

(151) 13.7.2007
 (156) 12.12.2016
 (180) 12.12.2026
 (210) 6457-2006
 (220) 12.12.2006
 (442) 5.4.2007
 (450) 6.9.2007

8 (511) 29, 30, 32

(511) 29 - Mäso, ryby, hydina a zverina, mäsové výťažky, konzervované, sušené a zavárané ovocie a zelenina, jedlá želatína, džemy, vajcia, mlieko a mliečne výrobky, jedlé oleje a tuky, polievky, polievkové základy, bujóny a mäsové vývary všetkých druhov, tekuté polievky.

30 - Káva, čaj, kakao, cukor, ryža, tapioka, ságo, kávové náhradky, múka a prípravky z obilí, chlieb, pečivo, cukrovinky, zmrzlina, med, melasový sirup, droždie, prášky do pečiva, soľ, horčica, korenie, koreniace zmesi, múčniky, múčniky v prášku, prípravky na pečenie, ocot, nálevy na ochutenie, ľad na osvieženie, ryžové burizony, vložková kaša, dresingy, cestoviny, pizza, trvanlivé

pekárske výrobky, zápražky do omáčok a polievok, omáčky, omáčkové základy, omáčky v prášku, šťavy k mäsu a minútkam, tekuté omáčky.

32 - Pivá, minerálne vody, šumivé nápoje a iné nealkoholické nápoje, ovocné nápoje a šťavy, sirupy a iné prípravky na výrobu nápojov.

(540) HORM

(732) Vitana, a. s., Mělnická 133, 277 32 Byšice, CZ;
 (740) inventa Patentová a známková kancelária s.r.o., Bratislava, SK;

(111) 218601

(151) 13.7.2007
 (156) 12.12.2016
 (180) 12.12.2026
 (210) 6458-2006
 (220) 12.12.2006
 (442) 5.4.2007
 (450) 6.9.2007

8 (511) 29, 30

(511) 29 - Mäso, ryby, hydina a zverina, mäsové výťažky, konzervované, sušené a zavárané ovocie a zelenina, jedlá želatína, džemy, vajcia, mlieko a mliečne výrobky, jedlé oleje a tuky, polievky, polievkové základy, bujóny a mäsové vývary všetkých druhov, tekuté polievky.

30 - Káva, čaj, kakao, cukor, ryža, tapioka, ságo, kávové náhradky, múka a prípravky z obilí, chlieb, pečivo, cukrovinky, zmrzlina, med, melasový sirup, droždie, prášky do pečiva, soľ, horčica, korenie, koreniace zmesi, múčniky, múčniky v prášku, prípravky na pečenie, ocot, nálevy na ochutenie, ľad na osvieženie, ryžové burizony, vložková kaša, dresingy, cestoviny, pizza, trvanlivé pekárske výrobky, zápražky do omáčok a polievok, omáčky, omáčkové základy, omáčky v prášku, šťavy k mäsu a minútkam, tekuté omáčky.

(540) Jos.Horn & CO.

(732) Vitana, a. s., Mělnická 133, 277 32 Byšice, CZ;
 (740) inventa Patentová a známková kancelária s.r.o., Bratislava, SK;

(111) 218622

(151) 13.7.2007
 (156) 9.1.2017
 (180) 9.1.2027
 (210) 33-2007
 (220) 9.1.2007
 (442) 5.4.2007
 (450) 6.9.2007

9 (511) 4

(511) 4 - Mazadlá; mazacie oleje do motorových vozidiel.

(540) CASTROL DYNADRIVE

(732) Castrol Limited, Technology Centre, Whitchurch Hill, Pangbourne, Reading RG8 7QR, GB;
 (740) FAJNOR IP s.r.o., Bratislava, SK;

(111) 218627

(151) 13.7.2007
 (156) 10.1.2017
 (180) 10.1.2027
 (210) 5029-2007
 (220) 10.1.2007
 (442) 5.4.2007
 (450) 6.9.2007

9 (511) 16, 25, 28, 35

(511) 16 - Papierové nosiče informácií, najmä tlačoviny, plagáty, letáky, papier a výrobky z papiera, papiernický a kartónový tovar, maľovanky, učebné a školské pomôcky, potreby pre umelcov zaradené v tejto triede.

25 - Odevy vrátane odevov papierových, obuv a klobučnícky tovar.

28 - Hry, najmä spoločenské hry, stavebnice, dominá, dámy (hry), všetky detské hry, hračky vrátane hračiek z látok a hračiek mechanických, vybuchujúcich, hudobných a fyzikálnych, hračky pre zvieratá, odevy na bábiky a odevy na iné hračky, hracie karty.

35 - Inzerčná, reklamná, propagačná činnosť, poskytovanie pomoci pri prevádzke obchodu, obstarávateľská a sprostredkovateľská činnosť v oblasti obchodu, marketing, ponuka a vystavovanie tovaru za cieľom jeho predaja.

(540)

(732) MAC TOYS, s. r. o., Lidická 481, 273 51 Unhošť, CZ;

(740) Čechvalová Dagmar, Bratislava, SK;

(111) 218873

(151) 13.8.2007
 (156) 16.11.2016
 (180) 16.11.2026
 (210) 2110-2006
 (220) 16.11.2006
 (442) 3.5.2007
 (450) 4.10.2007

8 (511) 19, 35, 37

(511) 19 - Stavebné materiály (nekovové); nekovové neohybné rúry na stavby; asfalt, smola a bitúmen; nekovové prenosné stavby; pomníky s výnimkou kovových.

35 - Reklamná činnosť, obchodný manažment, obchodná správa; obchodná administratíva; kancelárske práce; maloobchodný, veľkoobchodný a internetový predaj stavebných materiálov.

37 - Stavebníctvo; opravy; montážne a inštalačné služby.

(540) H+H

(732) H+H International A/S, Dampfaergevej 27-29,4., 2100 Kobenhavn O, DK;
 (740) ROTT, RŮŽIČKA & GUTTMANN, Bratislava, SK;

(111) 218876

(151) 13.8.2007
 (156) 23.11.2016
 (180) 23.11.2026
 (210) 2153-2006
 (220) 23.11.2006
 (442) 3.5.2007
 (450) 4.10.2007

8 (511) 16, 35, 41

(511) 16 - Albumy; architektonické modely; brožované knihy; brožúry; držiaky na písacie potreby; etikety s výnimkou textilných; fotografie; kalendáre; katalógy; knihy; knižné záložky; listový papier; obálky (papiernický tovar); plagáty; pohľadnice; prospekty; pútače z papiera alebo z lepenky; tlačoviny; časopisy (periodiká).

35 - Komerčné informačné kancelárie; organizovanie komerčných alebo reklamných výstav a veľtrhov; organizovanie výstav na obchodné a reklamné účely; reklama; reklamné agentúry; vydávanie a aktualizovanie reklamných materiálov.

41 - Fotografická reportáž; informácie o výchove a vzdelávaní; prevádzkovanie múzeí; organizovanie a vedenie konferencií; organizovanie a vedenie kongresov; organizovanie a vedenie seminárov; organizovanie a vedenie sympózií; organizovanie kultúrnych alebo vzdelávacích výstav; tvorba videofilmov; vydávanie textov s výnimkou reklamných alebo náborových; organizovanie hudobných festivalov.

(540)

(732) International jazz Piešťany, n. o., Beethovenova 5, 921 01 Piešťany, SK;

(740) BELEŠČÁK & PARTNERS, s.r.o., Piešťany, SK;

(111) 218893

(151) 13.8.2007
 (156) 22.12.2016
 (180) 22.12.2026
 (210) 2334-2006
 (220) 22.12.2006
 (442) 3.5.2007
 (450) 4.10.2007

8 (511) 1, 2, 6, 7, 8, 17, 19, 35

(511) 1 - Chemické výrobky na priemyselné účely, prostriedky na hasenie požiarov, prostriedky na vytvrdzovanie a spájanie kovov, lepidlá na priemyselné účely, umelé živice v surovom stave, plastické hmoty v surovom stave.

2 - Farby, nátery, fermeže, laky, ochranné prostriedky na drevo, konzervačné prostriedky na drevo, ochranné výrobky proti korózii a proti deteriorizácii dreva, farbivacie prostriedky, moridlá, kovové fólie a kovy v prášku, prírodné živice.

6 - Stavebné materiály z kovu, prenosné stavby z kovu, káble a drôty z kovu s výnimkou na elektrotechnické účely, zámočnícky a železiarsky tovar, kovové potreby pre klampiarov, kovové rúrky a rúry.

7 - Motorové nástroje na stavebné účely, stavebné stroje, čerpadlá.

8 - Ručné nástroje, ručné prístroje na stavebné účely a pre stavebnú techniku, náradie na ručný pohon, nožiarsky tovar.

17 - Hmoty odolné voči vode, izolačné materiály vrátane izolačných lakov, olejov, náterov, omietok, papiera, tkanín, škridiel, plsti a pások, vlny na izolačné účely, materiály na tepelnú a zvukovú izoláciu, hydroizolácie, kovové fólie na izolačné účely, materiály na izoláciu stavieb proti vlhkosti, izolátory na káble, minerálna vlna použitá ako izolačný materiál, izolačný papier, sklenená vlna ako izolačný materiál, izolačné materiály na zábranu tepelného žiarenia, tkaniny zo sklenených vlákien na izoláciu, chemické zlúčeniny na izolačné účely, čiastočne spracované plastické materiály, guma, kaučuk, gutaperča a výrobky vyrobené z týchto materiálov, čiastočne spracované plastické materiály vrátane polyuretánu, polypropylénu, polyesteru a polyamidu, najmä vo forme fólií, dosiek a pásov, nite a vlákna z plastických materiálov s výnimkou na textilné účely, polystyrén, polystyrénová pena a polystyrénové dosky na izolačné účely, penové materiály z gumy a z plastov, tesniace a izolačné materiály, azbestová bridlica, celulóza ako čiastočne spracovaná látka.

19 - Stavebné materiály s výnimkou kovových, stavebné drevo, okná a dvere s výnimkou kovových, rúrky, rúry na stavené účely s výnimkou kovových, asfalt, smola a bitúmen, prenosné stavby s výnimkou kovových, pomníky s výnimkou kovových.

35 - Reklamná, inzertná, propagačná a marketingová činnosť, poskytovanie priestoru na inzerciu, usporadúvanie predajných výstav a komerčných veľtrhov s cieľom propagácie výrobkov, správa obchodných záujmov tretích osôb, sprostredkovateľská činnosť v oblasti reklamy a obchodu, sprostredkovateľská činnosť v oblasti služieb uvedených v tejto triede.

(540) DEKSTAVIVÁ

(732) DEKTRADE a. s., Tiskařská 10/257, 108 28 Praha 10, CZ;

(740) Kubínyi Peter, Trenčín, SK;

(111) 218894

(151) 13.8.2007
 (156) 22.12.2016
 (180) 22.12.2026
 (210) 2336-2006
 (220) 22.12.2006
 (442) 3.5.2007
 (450) 4.10.2007

8 (511) 2

(511) 2 - Ochranný náter na drevo a murivo určený pre interiér a exteriér.

(540) DEKSAN

(732) DEKTRADE a. s., Tiskařská 10/257, 108 28 Praha 10, CZ;

(740) Kubínyi Peter, Bc., Trenčín, SK;

(111) 218895

(151) 13.8.2007
 (156) 22.12.2016
 (180) 22.12.2026
 (210) 2337-2006
 (220) 22.12.2006
 (442) 3.5.2007
 (450) 4.10.2007

8 (511) 6, 17, 19, 37, 41, 42

(511) 6 - Kovové stavebné materiály, prenosné kovové stavebné konštrukcie (materiály).

17 - Polotovary z plastických hmôt, tesniace, upchávacie a izolačné materiály.

19 - Nekomové stavebné materiály, nekomové prenosné konštrukcie, plastové strešné materiály, stavebné sklo, izolačné sklo na stavby.

37 - Dozor a riadenie stavieb, poradenstvo a informácie v stavebníctve.

41 - Výcvik a výučba v odbore stavebného inžinierstva.

42 - Konštruktérske práce a projekty v oblasti stavebníctva, vypracúvanie stavebných projektov a posudkov, výskum a vývoj konštrukčných systémov, technicko-poradenská činnosť v odbore plastických hmôt.

(540) DEKPLASTIC

(732) DEKTRADE a. s., Tiskařská 10/257, 108 28 Praha 10, CZ;

(740) Kubínyi Peter, Bc., Trenčín, SK;

(111) 218911

(151) 14.8.2007
 (156) 12.12.2016
 (180) 12.12.2026
 (210) 2284-2006
 (220) 12.12.2006
 (442) 3.5.2007
 (450) 4.10.2007

9 (511) 29, 30

(511) 29 - Mlieko a mliečne výrobky, najmä všetky druhy mlieka, všetky druhy kvasených mliečnych výrobkov, jogurty, tvarohy, všetky druhy mliečnych dezertov.

30 - Všetky druhy mliečnych pudingov.

(540)



(732) OLMA, a. s., Pavelkova 18, 772 11 Olomouc, CZ;
 (740) Žovicová Viera, Mgr., Bratislava, SK;

(111) 218918

(151) 14.8.2007
 (156) 15.12.2016
 (180) 15.12.2026
 (210) 2307-2006
 (220) 15.12.2006
 (442) 3.5.2007
 (450) 4.10.2007

9 (511) 29, 30, 35

(511) 29 - Mlieko a mliečne výrobky, jogurty, smotana, maslo, tvaroh, syry, šľahačka, mliečne nápoje, ochutené mlieko, kyslomliečne nápoje, všetko s rôznou trvanlivosťou, kondenzované mlieko a smotana, mlieko v prášku, polievky obsahujúce mlieko alebo syr.
 30 - Práškové omáčky obsahujúce mlieko alebo syr.
 35 - Maloobchodná činnosť vo vzťahu k uvedeným tovarom.

(540)

(591) modrá, biela
 (732) Syrárň Havran, a.s., Priemyselná 1339, 905 27 Senica, SK;
 (740) FAJNOR IP s.r.o., Bratislava, SK;

(111) 218989

(151) 14.8.2007
 (156) 12.12.2016
 (180) 12.12.2026
 (210) 6452-2006
 (220) 12.12.2006
 (442) 3.5.2007
 (450) 4.10.2007

8 (511) 29, 30, 32

(511) 29 - Mäso, ryby, hydina a zverina, mäsové výťažky, konzervované, sušené a zavárané ovocie a zelenina, jedlá želatína, džemy, vajcia, mlieko a mliečne výrobky, jedlé oleje a tuky, polievky, polievkové základy, bujóny a mäsové vývary všetkých druhov, tekuté polievky.
 30 - Káva, čaj, kakao, cukor, ryža, tapioka, ságo, kávové náhradky, múka a prípravky z obilia, chlieb, pečivo, cukrovinky, zmrzlina, med, melasový sirup, droždie, prášky do pečiva, soľ, horčica, korenie, koreniace zmesi, múčniky, múčniky v prášku, prípravky na pečenie, ocot, nálevy na ochutenie, ľad na osvieženie, ryžové burizóny, vločková kaša, dresingy, cestoviny, pizza, trvanlivé pekárenské výrobky, zápražky do omáčok a polievok, omáčky, omáčkové základy, omáčky v prášku, šťavy k mäsu a minútkam, tekuté omáčky.

32 - Pivá, minerálne vody, šumivé nápoje a iné nealkoholické nápoje, ovocné nápoje a šťavy, sirupy a iné prípravky na výrobu nápojov.

(540)

(732) Vitana, a. s., Mělnická 133, 277 32 Byšice, CZ;
 (740) inventa Patentová a známková kancelária s.r.o., Bratislava, SK;

(111) 218990

(151) 14.8.2007
 (156) 12.12.2016
 (180) 12.12.2026
 (210) 6453-2006
 (220) 12.12.2006
 (442) 3.5.2007
 (450) 4.10.2007

8 (511) 29, 30

(511) 29 - Mäso, ryby, hydina a zverina, mäsové výťažky, konzervované, sušené a zavárané ovocie a zelenina, jedlá želatína, džemy, vajcia, mlieko a mliečne výrobky, jedlé oleje a tuky, polievky, polievkové základy, bujóny a mäsové vývary všetkých druhov, tekuté polievky.
 30 - Káva, čaj, kakao, cukor, ryža, tapioka, ságo, kávové náhradky, múka a prípravky z obilia, chlieb, pečivo, cukrovinky, zmrzlina, med, melasový sirup, droždie, prášky do pečiva, soľ, horčica, korenie, koreniace zmesi, múčniky, múčniky v prášku, prípravky na pečenie, ocot, nálevy na ochutenie, ľad na osvieženie, ryžové burizóny, vločková kaša, dresingy, cestoviny, pizza, trvanlivé pekárenské výrobky, zápražky do omáčok a polievok, omáčky, omáčkové základy, omáčky v prášku, šťavy k mäsu a minútkam, tekuté omáčky.

(540)

(732) Vitana, a. s., Mělnická 133, 277 32 Byšice, CZ;
 (740) inventa Patentová a známková kancelária s.r.o., Bratislava, SK;

(111) 218991

(151) 14.8.2007
(156) 12.12.2016
(180) 12.12.2026
(210) 6455-2006
(220) 12.12.2006
(442) 3.5.2007
(450) 4.10.2007

8 (511) 29, 30, 32

(511) 29 - Mäso, ryby, hydina a zverina, mäsové výťažky, konzervované, sušené a zavárané ovocie a zelenina, jedlá želatína, džemy, vajcia, mlieko a mliečne výrobky, jedlé oleje a tuky, polievky, polievkové základy, bujóny a mäsové vývary všetkých druhov, tekuté polievky.

30 - Káva, čaj, kakao, cukor, ryža, tapioka, ságo, kávové náhradky, múka a prípravky z obilnia, chlieb, pečivo, cukrovinky, zmrzlina, med, melasový sirup, droždie, prášky do pečiva, soľ, horčica, korenie, korenacie zmesi, múčniky, múčniky v prášku, prípravky na pečenie, ocot, nálevy na ochutenie, ľad na osvieženie, ryžové burizóny, vločková kaša, dresingy, cestoviny, pizza, trvanlivé pekárske výrobky, zápražky do omáčok a polievok, omáčky, omáčkové základy, omáčky v prášku, šťavy k mäsu a minútkam, tekuté omáčky.

32 - Pivá, minerálne vody, šumivé nápoje a iné nealkoholické nápoje, ovocné nápoje a šťavy, sirupy a iné prípravky na výrobu nápojov.

(540)



(732) Vitana, a. s., Mělnická 133, 277 32 Byšice, CZ;
(740) inventa Patentová a známková kancelária s.r.o., Bratislava, SK;

(111) 218992

(151) 14.8.2007
(156) 12.12.2016
(180) 12.12.2026
(210) 6460-2006
(220) 12.12.2006
(442) 3.5.2007
(450) 4.10.2007

8 (511) 29, 30, 32

(511) 29 - Mäso, ryby, hydina a zverina, mäsové výťažky, konzervované, sušené a zavárané ovocie a zelenina, jedlá želatína, džemy, vajcia, mlieko a mliečne výrobky, jedlé oleje a tuky, polievky, polievkové základy, bujóny a mäsové vývary všetkých druhov, tekuté polievky.

30 - Káva, čaj, kakao, cukor, ryža, tapioka, ságo, kávové náhradky, múka a prípravky z obilnia, chlieb, pečivo, cukrovinky, zmrzlina, med, melasový sirup, droždie, prášky do pečiva, soľ, horčica, korenie, korenacie zmesi, múčniky, múčniky v prášku, prípravky na pečenie, ocot, nálevy na ochutenie, ľad na osvieženie, ryžové burizóny, vločková kaša, dresingy, cestoviny, pizza, trvanlivé pekárske výrobky, zápražky do omáčok a polievok, omáčky, omáčkové základy, omáčky v prášku, šťavy k mäsu a minútkam, tekuté omáčky.

32 - Pivá, minerálne vody, šumivé nápoje a iné nealkoholické nápoje, ovocné nápoje a šťavy, sirupy a iné prípravky na výrobu nápojov.

(540) Myška Krupička

(732) Vitana, a. s., Mělnická 133, 277 32 Byšice, CZ;
(740) inventa Patentová a známková kancelária s.r.o., Bratislava, SK;

(111) 218994

(151) 14.8.2007
(156) 13.12.2016
(180) 13.12.2026
(210) 6471-2006
(220) 13.12.2006
(442) 3.5.2007
(450) 4.10.2007

8 (511) 5, 29, 30

(511) 5 - Prípravky (požívatiny) obsahujúce biologické katalyzátory pre fyzicky aktívne osoby, športovcov a rekonvalescentov; posilňujúce požívatiny, extrakty a potravinové doplnky, diabetické a dietetické požívatiny a potraviny na zvláštnu výživu, prípravky na posilnenie imunity organizmu a na zlepšenie zdravia; všetko na liečebné účely.

29 - Potravinové doplnky živočíšneho pôvodu na báze mlieka, mliečnych výrobkov, baktérií mliečného kvasenia v tuhom i tekutom stave, vo forme práškových zmesí, kvapiek, sirupov, gélov, pást, tabliet, šumivých tabliet, pastiliek, dražé, toboľiek, kapsúl, bonbónov, želé, práškov; všetko na neliečebné účely.

30 - Potravinové doplnky rastlinného pôvodu na báze ovocných a obilných vláknin, sacharidov, škrobov v tuhom i v tekutom stave, vo forme práškových zmesí, kvapiek, sirupov, gélov, pást, tabliet, šumivých tabliet, pastiliek, dražé, toboľiek, kapsúl, bonbónov, želé, práškov; všetko na neliečebné účely.

(540) BIFICOL

(732) ASP s. r. o., Divina 467, 013 31 Divina, SK;
(740) Hojčuš Peter, Ing., Bratislava, SK;

(111) 219037

(151) 13.9.2007
(156) 13.3.2017
(180) 13.3.2027
(210) 518-2007
(220) 13.3.2007
(442) 7.6.2007
(450) 2.11.2007

9 (511) 9, 35, 38, 41

(511) 9 - Kinematografické filmy, magnetické pásky, magnetické pásky so zvukovým záznamom alebo videozáznamom, videokazety, videopásky, digitálne obrazovo-zvukové nosiče.

35 - Reklama, rozhlasová reklama, televízna reklama.

38 - Rozhlasové vysielanie, televízne vysielanie, vysielanie káblovej televízie.

41 - Filmová tvorba, tvorba videofilmov a videozáznamov, filmové štúdiá, nahrávanie videopások, služby nahrávacích štúdií, strihanie filmov a videopások, výroba rozhlasových a televíznych programov, titulky, dabing, televízna zábava, rozhlasová

zábava, prevádzkovanie kinosál, prenájom filmov, prenájom videopások, prenájom digitálnych obrazovo-zvukových nosičov, prenájom filmových premietaciek a ich príslušenstva, požičiavanie filmov, požičiavanie videopások, požičiavanie digitálnych obrazovo-zvukových nosičov, distribúcia filmov a videozáznamov, premietanie filmov, premietanie videoprojekcií.

(540)



(732) SPI International B.V., Laan Copes van Cattenburch 52, 2585 GB 's-Gravenhage, NL;

(740) Čechvalová Dagmar, Bratislava, SK;

(111) 219121

(151) 17.9.2007

(156) 29.11.2016

(180) 29.11.2026

(210) 2191-2006

(220) 29.11.2006

(442) 7.6.2007

(450) 2.11.2007

9 (511) 1, 11, 17, 19, 20, 24, 27, 37

(511) 1 - Chemikálie pre stavebný priemysel; zmesi na výrobu keramiky; lepidlá na priemyselné účely; lepidlá, tmely a spojivá na obkladačky; lepidlá okrem lepidiel na kancelárske účely a pre domácnosť; silikáty najmä na povrchovú úpravu; ochranné prípravky na tehly, murivo, dlaždice a betón (s výnimkou farieb a olejov).

11 - Kozuby.

17 - Tesniace a výplňové tmely.

19 - Stavebný materiál vrátane polospracovaného reziva (trámy, dosky, drevené panely, preglejka, sklenené tehly, dlaždice a pod.); prírodný a umelý kameň; cement; vápno; malta; sadra; štrk; kameninové a cementové rúry; stavebný materiál na stavbu ciest; glazované a neglazované keramické dlažby; univerzálne keramické obkladové materiály; asfalt; živec; smola; prenosné domy; kamenné pomníky a všetky ďalšie výrobky patriace do triedy 19.

20 - Paravány.

24 - Poťahové voskované plátno.

27 - Koberce; rohože; linoleum a iné podlahové krytiny; čalúnenia vrátane farebných papierových tapiet.

37 - Stavby a opravy; kladenie a opravy keramických obkladov a dlažieb; informácie stavebného charakteru o dlažbách a obkladoch a ich kladení; informácie o opravách dlažieb a obkladov.

(540)



(732) Soukup Jiří, Vochov 171, 330 23 Vochov, CZ;

(740) Kubínyi Peter, Bc., Trenčín, SK;

(111) 219122

(151) 17.9.2007

(156) 29.11.2016

(180) 29.11.2026

(210) 2192-2006

(220) 29.11.2006

(442) 7.6.2007

(450) 2.11.2007

9 (511) 1, 11, 17, 19, 20, 24, 27, 37

(511) 1 - Chemikálie pre stavebný priemysel; zmesi na výrobu keramiky; lepidlá na priemyselné účely; lepidlá, tmely a spojivá na obkladačky; lepidlá okrem lepidiel na kancelárske účely a pre domácnosť; silikáty najmä na povrchovú úpravu; ochranné prípravky na tehly, murivo, dlaždice a betón (s výnimkou farieb a olejov).

11 - Kozuby.

17 - Tesniace a výplňové tmely.

19 - Stavebný materiál vrátane polospracovaného reziva (trámy, dosky, drevené panely, preglejka, sklenené tehly, dlaždice a pod.); prírodný a umelý kameň; cement; vápno; malta; sadra; štrk; kameninové a cementové rúry; stavebný materiál na stavbu ciest; glazované a neglazované keramické dlažby; univerzálne keramické obkladové materiály; asfalt; živec; smola; prenosné domy; kamenné pomníky a všetky ďalšie výrobky patriace do triedy 19.

20 - Paravány.

24 - Poťahové voskované plátno.

27 - Koberce; rohože; linoleum a iné podlahové krytiny; čalúnenia vrátane farebných papierových tapiet.

37 - Stavby a opravy; kladenie a opravy keramických obkladov a dlažieb; informácie stavebného charakteru o dlažbách a obkladoch a ich kladení; informácie o opravách dlažieb a obkladov.

(540)



(732) Soukup Jiří, Vochov 171, 330 23 Vochov, CZ;

(740) Kubínyi Peter, Bc., Trenčín, SK;

(111) 219123

(151) 17.9.2007

(156) 29.11.2016

(180) 29.11.2026

(210) 2193-2006

(220) 29.11.2006

(310) 442311

(320) 26.10.2006

(330) CZ

(442) 7.6.2007

(450) 2.11.2007

9 (511) 1, 11, 17, 19, 20, 24, 27, 37

(511) 1 - Chemikálie pre stavebný priemysel; zmesi na výrobu keramiky; lepidlá na priemyselné účely; lepidlá, tmely a spojivá na obkladačky; lepidlá okrem lepidiel na kancelárske účely a pre domácnosť; silikáty najmä na povrchovú úpravu; ochranné prípravky na tehly, murivo, dlaždice a betón (s výnimkou farieb a olejov).

11 - Kozuby.

17 - Tesniace a výplňové tmely.

19 - Stavebný materiál vrátane polospracovaného reziva (trámy, dosky, drevené panely, preglejka, sklenené tehly, dlaždice a pod.); prírodný a umelý kameň; cement; vápno; malta; sadra; štrk; kameninové a cementové rúry; stavebný materiál na stavbu ciest; glazované a neglazované keramické dlažby; univerzálne keramické obkladové materiály; asfalt; živec; smola; prenosné domy; kamenné pomníky a všetky ďalšie výrobky patriace do triedy 19.

20 - Paravány.

24 - Poťahové voskované plátno.

27 - Koberce; rohože; linoleum a iné podlahové krytiny; čalúnenia vrátane farebných papierových tapiet.

37 - Stavby a opravy; kladenie a opravy keramických obkladov a dlažieb; informácie stavebného charakteru o dlažbách a obkladoch a ich kladení; informácie o opravách dlažieb a obkladov.

(540) KERAMIKA SOUKUP

(732) Soukup Jiří, Vochov 171, 330 23 Vochov, CZ;

(740) Kubinyi Peter, Bc., Trenčín, SK;

(111) 219175

(151) 17.9.2007

(156) 4.1.2017

(180) 4.1.2027

(210) 7-2007

(220) 4.1.2007

(442) 7.6.2007

(450) 2.11.2007

8 (511) 5

(511) 5 - Pesticídy, najmä prípravky na ničenie škodcov, fungicídy, herbicídy, insekticídy.

(540) PROPATAN

(732) BASF SE, 67056 Ludwigshafen am Rhein, DE;

(740) Žovicová Viera, Mgr., Bratislava, SK;

(111) 219179

(151) 17.9.2007

(156) 5.1.2017

(180) 5.1.2027

(210) 14-2007

(220) 5.1.2007

(442) 7.6.2007

(450) 2.11.2007

9 (511) 35, 36, 39

(511) 35 - Reklamná, inzertná, propagačná a marketingová činnosť, poskytovanie priestorov pre inzerciu, usporadúvanie predajných výstav a komerčných veľtrhov za účelom propagácie výrobkov, správa obchodných záujmov tretích osôb, sprostredkovateľská činnosť v oblasti reklamy a obchodu, sprostredkovateľská činnosť v oblasti služieb uvedených v tejto triede.

36 - Colné služby, colné konateľstvo, colná deklarácia.

39 - Vnútroštátne a medzinárodné zasielateľstvo a preprava, cestná motorová doprava, osobná doprava, nákladná doprava, požičiavanie automobilov a príviesných vozíkov, prenájom dopravných vozidiel, balenie tovaru, organizovanie ciest, skladovanie tovaru a manipulácia s nákladom, služby spojené s dopravou patriace do tejto triedy.

(540) DEKTRANS

(732) DEKTRADE a. s., Tiskařská 10/257, 108 28 Praha 10, CZ;

(740) Kubinyi Peter, Bc., Trenčín, SK;

(111) 219191

(151) 17.9.2007

(156) 23.1.2017

(180) 23.1.2027

(210) 145-2007

(220) 23.1.2007

(442) 7.6.2007

(450) 2.11.2007

9 (511) 9, 16, 35, 36, 39, 42

(511) 9 - Nosiče údajov, dát, informácií, záznamov, programov všetkých druhov audio-, video- a audiovizuálneho charakteru, elektronické publikácie a tlačoviny, počítačový program a softvér.

16 - Tlačoviny a polygrafické výrobky akéhokoľvek druhu a formy, najmä knižárske výrobky a pomôcky, publikácie, periodická a neperiodická tlač, noviny, časopisy, katalógy, brožúry, príručky, texty, prospekty a reklamné tabule, piernický tovar, propagačné materiály a predmety a obalový materiál z papiera a z plastických hmôt, ozdobné predmety z papiera alebo z plastu.

35 - Reklama, reklamná, propagačná a inzertná činnosť a služby a ich sprostredkovanie, vydávanie, aktualizovanie a rozširovanie reklamných materiálov a reklamných predmetov rôzneho druhu, reprografické služby, poradenské a sprostredkovateľské služby týkajúce sa vydávania tlačovín na reklamné účely; sprostredkovanie obchodu s tovarom, manažment a marketing v obchode vrátane správy, administratívy, poradenstva, informácií a prieskumu trhu.

36 - Prenájom, správa nehnuteľností; služby a sprostredkovateľská činnosť v oblasti nehnuteľností.

39 - Distribúcia periodickej a neperiodickej tlače a polygrafických výrobkov, sprostredkovanie služieb v tejto oblasti, skladovanie a archivovanie tlačovín.

42 - Hosting, hosťovanie na počítačových stránkach (web); konverzia informácií do počítačovej databázy; vytváranie virtuálnych/počítačových 3D modelov; vytváranie interaktívnych aplikácií umožňujúcich odovzdávanie a tvorbu grafickej podoby prostredníctvom siete internet; tvorba a údržba počítačových webových stránok pre zákazníkov; poskytovanie know-how pre oblasť elektronického obchodovania a informačných technológií.

(540) MEDIAPRINT - KAPA

(732) MEDIAPRINT-KAPA PRESSEGRASSO, a.s., Stará Vajnorská 9, 831 04 Bratislava, SK;

(740) Molek Michal, JUDr., Bratislava, SK;

(111) 219192

(151) 17.9.2007
 (156) 23.1.2017
 (180) 23.1.2027
 (210) 146-2007
 (220) 23.1.2007
 (442) 7.6.2007
 (450) 2.11.2007

9 (511) 9, 16, 35, 36, 39, 42

(511) 9 - Nosiče údajov, dát, informácií, záznamov, programov všetkých druhov audio-, video- a audiovizuálneho charakteru, elektronické publikácie a tlačoviny, počítačový program a softvér.

16 - Tlačoviny a polygrafické výrobky akéhokoľvek druhu a formy, najmä knihárske výrobky a pomôcky, publikácie, periodická a neperiodická tlač, noviny, časopisy, katalógy, brožúry, príručky, texty, prospekty a reklamné tabule, papiernický tovar, propagačné materiály a predmety a obalový materiál z papiera a z plastických hmôt, ozdobné predmety z papiera alebo z plastu.

35 - Reklama, reklamná, propagačná a inzertná činnosť a služby a ich sprostredkovanie, vydávanie, aktualizovanie a rozširovanie reklamných materiálov a reklamných predmetov rôzneho druhu, reprografické služby, poradenské a sprostredkovateľské služby týkajúce sa vydávania tlačovín na reklamné účely; sprostredkovanie obchodu s tovarom, manažment a marketing v obchode vrátane správy, administratívy, poradenstva, informácií a prieskumu trhu.

36 - Prenájom, správa nehnuteľností; služby a sprostredkovateľská činnosť v oblasti nehnuteľností.

39 - Distribúcia periodickej a neperiodickej tlače a polygrafických výrobkov, sprostredkovanie služieb v tejto oblasti, skladovanie a archivovanie tlačovín.

42 - Hosting, hosťovanie na počítačových stránkach (web); konverzia informácií do počítačovej databázy; vytváranie virtuálnych/počítačových 3D modelov; vytváranie interaktívnych aplikácií umožňujúcich odovzdávanie a tvorbu grafickej podoby prostredníctvom siete internet; tvorba a údržba počítačových webových stránok pre zákazníkov; poskytovanie know-how pre oblasť elektronického obchodovania a informačných technológií.

(540)

(732) MEDIAPRINT-KAPA PRESSEGROSSO, a.s.,
 Stará Vajnorská 9, 831 04 Bratislava, SK;

(740) Molek Michal, JUDr., Bratislava, SK;

(111) 219193

(151) 17.9.2007
 (156) 23.1.2017
 (180) 23.1.2027
 (210) 147-2007
 (220) 23.1.2007
 (442) 7.6.2007
 (450) 2.11.2007

9 (511) 9, 16, 35, 36, 39, 42

(511) 9 - Nosiče údajov, dát, informácií, záznamov, programov všetkých druhov audio-, video- a audiovizuálneho charakteru, elektronické publikácie a tlačoviny, počítačový program a softvér.

16 - Tlačoviny a polygrafické výrobky akéhokoľvek druhu a formy, najmä knihárske výrobky a pomôcky, publikácie, periodická a neperiodická tlač, noviny, časopisy, katalógy, brožúry, príručky, texty, prospekty a reklamné tabule, papiernický tovar, propagačné materiály a predmety a obalový materiál z papiera a z plastických hmôt, ozdobné predmety z papiera alebo z plastu.

35 - Reklama, reklamná, propagačná a inzertná činnosť a služby a ich sprostredkovanie, vydávanie, aktualizovanie a rozširovanie reklamných materiálov a reklamných predmetov rôzneho druhu, reprografické služby, poradenské a sprostredkovateľské služby týkajúce sa vydávania tlačovín na reklamné účely; sprostredkovanie obchodu s tovarom, manažment a marketing v obchode vrátane správy, administratívy, poradenstva, informácií a prieskumu trhu.

36 - Prenájom, správa nehnuteľností; služby a sprostredkovateľská činnosť v oblasti nehnuteľností.

39 - Distribúcia periodickej a neperiodickej tlače a polygrafických výrobkov, sprostredkovanie služieb v tejto oblasti, skladovanie a archivovanie tlačovín.

42 - Hosting, hosťovanie na počítačových stránkach (web); konverzia informácií do počítačovej databázy; vytváranie virtuálnych/počítačových 3D modelov; vytváranie interaktívnych aplikácií umožňujúcich odovzdávanie a tvorbu grafickej podoby prostredníctvom siete internet; tvorba a údržba počítačových webových stránok pre zákazníkov; poskytovanie know-how pre oblasť elektronického obchodovania a informačných technológií.

(540)

(591) modrá, biela, červená, čierna

(732) MEDIAPRINT-KAPA PRESSEGROSSO, a.s.,
 Stará Vajnorská 9, 831 04 Bratislava, SK;

(740) Molek Michal, JUDr., Bratislava, SK;

(111) **219198**
 (151) 17.9.2007
 (156) 7.2.2017
 (180) 7.2.2027
 (210) 269-2007
 (220) 7.2.2007
 (442) 7.6.2007
 (450) 2.11.2007

9 (511) 34

(511) 34 - Spracovaný aj nespracovaný tabak; tabak na fajčenie, fajkový tabak, tabak na šúľanie, žuvací tabak; vlhký práškový tabak (snus tobacco), cigarety, cigary, krátke cigary (cigarillos); substancie na fajčenie predávané samostatne alebo miešané s tabakom, nie na liečivé alebo liečebné účely; šnupavý tabak; potreby pre fajčiarov obsiahnuté v triede 34; cigaretové papieriky, cigaretové trubičky a zápalky.

(540)



(732) JT INTERNATIONAL SA, Rue Kazem-Radjavi 8, 1202 Geneva, CH;
 (740) Tomeš Pavol, Ing., Bratislava, SK;

(111) **219211**
 (151) 17.9.2007
 (156) 4.1.2017
 (180) 4.1.2027
 (210) 5006-2007
 (220) 4.1.2007
 (442) 7.6.2007
 (450) 2.11.2007

9 (511) 1, 5

(511) 1 - Chemikálie na výrobu herbicídov, fungicídov a insekticídov.
 5 - Herbicídy, fungicídy, insekticídy a prípravky na ničenie buriny a škodlivej zveri.

(540) **PLEDGE**

(732) SUMITOMO CHEMICAL CO., LTD., 27-1, Shin-kawa 2-chome, Chuo-ku, Tokyo 104-8260, JP;
 (740) Bušová Eva, JUDr., Bratislava, SK;

(111) **219218**
 (151) 17.9.2007
 (156) 1.2.2017
 (180) 1.2.2027
 (210) 5091-2007
 (220) 1.2.2007
 (442) 7.6.2007
 (450) 2.11.2007

9 (511) 5

(511) 5 - Dezinfekčné prípravky.

(540) **FOGIT**

(732) Schulke CZ, s.r.o., Lidická 326, Nový Bohumín, 735 81 Bohumín, CZ;
 (740) ROTT, RŮŽIČKA & GUTTMANN, Bratislava, SK;

(111) **219227**
 (151) 17.9.2007
 (156) 26.2.2017
 (180) 26.2.2027
 (210) 5195-2007
 (220) 26.2.2007
 (442) 7.6.2007
 (450) 2.11.2007

9 (511) 8, 16

(511) 8 - Nožnice.

16 - Pisacie potreby všetkého druhu (gul'ôčkové perá, popisovače, pastelky, grafitové ceruzky, rolery, gélové perá, plniace perá), kružidlá, štetce, voskovky, plastelína, krieda, lepidlá pre domácnosť, školu a kancelárske účely, guma na gumovanie, strúhadlá na ceruzky, opravné pásky, lepiace pásky na kancelárske účely a pre domácnosť, dierkovače zaradené v tejto triede, zošivačky, spinky a spony zaradené v tejto triede, pripínáčky, vodové farby, temperové farby ako školské potreby.

(540)



(732) Elmich Group s.r.o., U Hrubků 1570/123, 709 00 Ostrava - Nová Ves, CZ;
 (740) inventa Patentová a známková kancelária s.r.o., Bratislava, SK;

(111) **219239**
 (151) 17.9.2007
 (156) 20.11.2016
 (180) 20.11.2026
 (210) 2133-2006
 (220) 20.11.2006
 (442) 7.6.2007
 (450) 2.11.2007

8 (511) 18, 22, 25

(511) 18 - Aktovky; kufríky; batohy; cestovné kufre; cestovné tašky; chlebníky; dáždniky; imitácie kože; kabelky; kožené alebo kožou potiahnuté škatule; kožené šnúrk; kľúčenky (kožená galantéria); nákupné tašky; peňaženky; plážové tašky; poľovnícke tašky; psie obojky; puzdrá na navštívenky; ruksaky; slnečníky; vaky pre horolezcov; vaky pre turistov; vychádzkové palice.

22 - Celtovina; lanká so závažím na posuvné okná; laná s výnimkou kovových; markízy; motúzy; plachty na plachtenie po snehu; plachty (lodné); popruhy na manipulovanie s nákladom s výnimkou kovových; povrazové rebríky; rybárske siete; siete na ležanie; visuté lôžka; stany; vozové plachty; vypchávk.

25 - Baretky; bielizeň; bundy; cyklistické oblečenie; cylindre; detská výbavička; gamaše; goliere; kabáty; kapucne; klobúky; kombinézy (oblečenie);

kostýmy; obleky; košele; kravaty; kúpacie plášte; kúpacie čiapky; lyžiarske topánky; nohavice; náprsenky; oblečenie; obuv; odevy; opasky; peleríny; pokrývky hlavy; potníky; pulóvre; ponožky; pyžamá; rukavice; rukávniky; tielka; tričká; topánky; župany; čiapky.

(540)



(732) JASPOL EXPORT-IMPORT, spol. s r. o., R. Jašíka 158/8, 958 01 Partizánske, SK;

(740) BELEŠČÁK & PARTNERS, s.r.o., Piešťany, SK;

(111) 219264

(151) 17.9.2007

(156) 16.10.2016

(180) 16.10.2026

(210) 6185-2006

(220) 16.10.2006

(442) 7.6.2007

(450) 2.11.2007

8 (511) 35, 38, 40, 41

(511) 35 - Televízna reklama, reklama, reklamná a propagačná činnosť, online reklama v počítačovej komunikačnej sieti, rozhlasová reklama, rozširovanie reklamných materiálov zákazníkom (letáky, prospekty, tlačivá, vzorky), rozširovanie reklamných oznamov, uverejňovanie reklamných textov, vydávanie a aktualizovanie reklamných materiálov, sprostredkovanie obchodu s tovarom, poskytovanie a sprostredkovanie uvedených služieb prostredníctvom komunikačných médií, elektronickej pošty, SMS správ, počítačových sietí a internetu.

38 - Vysielanie televíznych programov, rozhlasové a rádiové vysielanie, spravodajské služby, satelitné vysielanie, informačné a tlačové kancelárie, telefónna komunikácia, počítačová komunikácia, telekonferenčné služby, elektronická pošta, posielanie správ, prenájom prístrojov na prenos správ, služby prístupu a pripojenia k dátovým a informačným sieťam a k internetu, výmena, získavanie a šírenie informácií a správ prostredníctvom telekomunikačnej siete, satelitov, dátovej siete, informačnej siete, komunikačnej a elektronickej techniky, poskytovanie a sprostredkovanie uvedených služieb prostredníctvom komunikačných médií, elektronickej pošty, SMS správ, počítačových sietí a internetu.

40 - Úprava filmov, služby fotoateliérov, vyvolávanie filmov vrátane fotografických, tlač, tlačenie, fototlač.

41 - Filmová produkcia, výroba zvukových nahrávok, filmová tvorba, filmové štúdiá, výroba televíznych a rozhlasových programov, výroba divadelných alebo iných predstavení, hudobné skladateľské služby, služby nahrávacích štúdií, fotografovanie, tvorba videofilmov, tvorba hudobných, obrazových alebo audiovizuálnych nahrá-

vok, nahrávanie a strihanie videopások, prenájom audiopriestrojov, prenájom kinematografických filmov a hudobných, obrazových alebo audiovizuálnych nahrávok, požičiavanie filmov a videopások, prenájom filmových premietačiek a ich príslušenstva, prenájom filmov, prenájom obrazových alebo zvukových nahrávacích zariadení, informácie o možnostiach zábavy, zábavné klubové služby, organizovanie zábavných súťaží, živých vystúpení a predstavení, plánovanie a organizovanie večierok, organizovanie a príprava kultúrnych, športových, zábavných a spoločenských akcií, hudobných vystúpení, koncertov; prenájom osvetľovacích prístrojov pre divadelné sály a televízne štúdiá, vydateľská a nakladateľská činnosť, online vydávanie kníh a časopisov v elektronickej forme, tvorba textov, vydávanie a zverejňovanie textov s výnimkou reklamných alebo náborových, poskytovanie a sprostredkovanie uvedených služieb prostredníctvom komunikačných médií, elektronickej pošty, SMS správ, počítačových sietí a internetu.

(540) SAVID STUDIO

(732) SAVID, s. r. o., Rázusova 28, 040 01 Košice, SK;

(111) 219320

(151) 17.9.2007

(156) 20.11.2016

(180) 20.11.2026

(210) 6369-2006

(220) 20.11.2006

(442) 7.6.2007

(450) 2.11.2007

8 (511) 16, 35

(511) 16 - Papier, kartón, lepenka a výrobky z týchto materiálov, ktoré nie sú zahrnuté v iných triedach, tlačoviny; knihárske výrobky; fotografie; papierenický tovar a písacie potreby, lepidlá na papier a na použitie v domácnosti; potreby pre umelcov; maliarske štetce; písacie stroje a kancelárske potreby okrem nábytku; vzdelávacie a učebné potreby okrem prístrojov; obalové materiály z plastických hmôt, ktoré nie sú zahrnuté v iných triedach; tlačiarenské písmo; štočky; typografické písmo; tlačiarenské štočky a stereotypy.

35 - Reklamná činnosť; obchodný manažment; obchodná správa, obchodná administratíva, kancelárske práce.

(540) Black Tulip

(732) Kozlíková Veronika, Pod Klepáčom 3, 831 01 Bratislava, SK;

(111) 219323

(151) 17.9.2007

(156) 21.11.2016

(180) 21.11.2026

(210) 6374-2006

(220) 21.11.2006

(442) 7.6.2007

(450) 2.11.2007

8 (511) 30

(511) 30 - Korenie a korenacie zmesi.

(540) Steak 7 korení

(732) Vitana, a. s., Mělnická 133, 277 32 Byšice, CZ;
 (740) inventa Patentová a známková kancelária s.r.o.,
 Bratislava, SK;

(111) 219324
 (151) 17.9.2007
 (156) 21.11.2016
 (180) 21.11.2026
 (210) 6375-2006
 (220) 21.11.2006
 (442) 7.6.2007
 (450) 2.11.2007

8 (511) 30

(511) 30 - Korenie a koreniace zmesi.

(540)



(591) bleдозelená, zelená, červená, žltá, biela
 (732) Vitana, a. s., Mělnická 133, 277 32 Byšice, CZ;
 (740) inventa Patentová a známková kancelária s.r.o.,
 Bratislava, SK;

(111) 219421
 (151) 12.10.2007
 (156) 7.11.2016
 (180) 7.11.2026
 (210) 2040-2006
 (220) 7.11.2006
 (442) 6.7.2007
 (450) 6.12.2007

8 (511) 12

(511) 12 - Automobily.

(540) AMICA

(732) Hyundai Motor Company, 140-2, Ke-Dong, Jong-ro-Ku, Seoul, KR;

(111) 219438
 (151) 12.10.2007
 (156) 22.12.2016
 (180) 22.12.2026
 (210) 2338-2006
 (220) 22.12.2006
 (442) 6.7.2007
 (450) 6.12.2007

9 (511) 37, 41, 42

(511) 37 - Dozor a riadenie stavieb, poradenstvo a informácie v stavebníctve.

41 - Vydávanie periodických a neperiodických publikácií vrátane katalógov v tlačenej podobe a prostredníctvom siete internet s výnimkou vydávania reklamných materiálov, výcvik a výučba v odbore stavebníctva.

42 - Konštruktérske práce a projekty, výskum v oblasti stavebníctva a energetiky, vypracúvanie projektov a posudkov v oblasti stavebníctva a energetiky.

(540) DEKPROJEKT

(732) DEKTRADE a. s., Tiskařská 10/257, 108 28 Praha 10, CZ;

(740) Kubinyi Peter, Trenčín, SK;

(111) 219447

(151) 12.10.2007
 (156) 10.1.2017
 (180) 10.1.2027
 (210) 35-2007
 (220) 10.1.2007
 (442) 6.7.2007
 (450) 6.12.2007

9 (511) 9, 14, 16, 18, 19, 20, 21, 25, 28, 35, 36, 38, 41, 42, 45

(511) 9 - Kompaktné disky; magnetické disky; optické disky; optické kompaktné disky; elektronické publikácie (stiahnuté z telekomunikačnej siete); hračie zariadenia fungujúce po pripojení na televízne prijímače; kamery; kinematografické kamery; podložky pod myš; neónové reklamy; magnetické nosiče údajov; pásy na zvukové nahrávanie; elektronické perá (pre vizuálne zobrazovacie jednotky); programy na počítačové hry; nahrané počítačové programy; počítačové programy (stiahnuté z telekomunikačnej siete); puzdrá na kontaktné šošovky; svetelné alebo mechanické signalizačné panely; reklamné svetelné tabule; slnečné okuliare; videohry; videokamery; videokazety; videopásy; zábavné zariadenia prispôbené na fungovanie len spolu s televíznymi prijímačmi; pásy so zvukovými nahrávkami; nosiče zvukových nahrávok; disky so zvukovými nahrávkami; zvukové nahrávacie zariadenia; zvukové prehrávacie zariadenia; zariadenia na prenášanie zvuku; vysielacie elektronických signálov; televízne zariadenia; magnetické médiá; optické nosiče údajov.
 14 - Amulety (šperky); amulety, prívesky (šperky); hodinové ciferníky a hodinkové ciferníky; hodinové sklíčka; hodinky; hodiny; ihlice do kravát; spony na kravaty; medaily; náramkové hodinky; náramky (šperky); náušnice; ozdoby, šperky; prívesky; prívesky na kľúče; remienky na hodinky; retiazky (šperky); šperky, klenoty.

16 - Albumy; atlasy; baliaci papier; blahoprajné pohľadnice; brožované knihy, brožúry; ceruzky; časopisy (periodiká); diáre; papierové alebo kartónové diplomy, certifikáty, čestné uznanie; držáky na písacie potreby; etikety s výnimkou textilných; farebné pásy; formuláre; fotografie; grafické znaky; grafické zobrazenie; grafiky; gumené gumovanie; háčky papiera; kalendáre; kalendáriky (kartičkové, vreckové); kancelárske potreby s výnimkou nábytku; predmety z kartónu; katalógy; knihy; komiksy; ozdobné kvetináče z papiera; lepenkové alebo papierové škatule; lepenkové alebo papierové obaly na fľaše; lístky; lis-

tový papier; maľovanky; mapy; nálepky na kancelárske použitie alebo pre domácnosť; nálepky, lepiace štítky; noviny; obálky (papiernický tovar); obaly (papiernický tovar); obaly na knihy; papierové obaly na spisy; obrazy; obrazy (maľby) zarámované aj nezarámované; papierové obrúsky; obrúsky (papierové prestieranie); papierové obrusy; papier; papiernický tovar; papierové pásky; pečiatky; pečiatky s adresou; pastelky; perá (kancelárske potreby); peračníky; puzdrá na perá; periodiká; písacie potreby; plagáty; plniace perá; podložky pod pivové poháre; papierové podložky na stôl (anglické prestieranie); pohľadnice; poštové hracie pohľadnice; poštové známky; poznámkové zošity; príručky; prospekty; publikácie; pútače z papiera alebo z lepenky; reklamné tabule z papiera, kartónu alebo lepenky; ročenky; samolepky pre domácnosť a na kancelárske účely; papierové servítky; stojany na perá a ceruzky; strúhadlá na ceruzky (orezávadlá) (elektrické aj neelektrické); školské potreby (papier, písacie potreby); štítky (papierové nálepky); tabule na zapichovanie oznamov; tlačené časové plány a harmonogramy; tlačivá; tlačové písmo; tlačové znaky; tlačoviny; trhacie kalendáre; papierové vlajky; vrecká na odpadky z papiera alebo z plastických materiálov; vrecká z papiera alebo z plastických materiálov; papierové vreckovky; výšivkové vzory; vzory na kopírovanie; vzory na šitie; vzory na výrobu odevov; papierové zástavy; zošity.

18 - Aktovky, kufriky; batohy; cestovné tašky; dáždniky; diplomatické kufriky; kabelky; kľúčienky (kožená galantéria); nákupné tašky; obaly na dáždniky; obaly na hudobné nástroje; cestovné obaly na odevy; obaly na šaty; peňaženky; plážové tašky; puzdrá na navštívenky; ruksaky; slnečníky; školské tašky (aktovky).

19 - Figuríny z kameňa, betónu alebo mramoru; pamätne tabule s výnimkou kovových, inzertné a reklamné stĺpy s výnimkou kovových; vitráže.

20 - Busty z dreva, vosku, sadry alebo z plastických hmôt; dekoratívne nástenné ozdoby s výnimkou textilných; dekoratívne predmety vydávajúce zvuk; figuríny z dreva, vosku, sadry alebo plastických hmôt; jantár; magnety ako dekorácia; pletené predmety zo slamy; pútače z dreva alebo z plastických hmôt; sošky z dreva, vosku, sadry alebo z plastov; vystavovacie stojany; štúdiové dekorácie (steny).

21 - Busty z porcelánu, terakoty alebo skla; fľaše; hrnce, hrnčeky; krištál (výrobky z krištáľového skla); majolika; otvárače na fľaše; pohárikové papierové alebo z plastických hmôt; porcelán; sklenené poháre; maľované výrobky zo skla; sochy z porcelánu, terakoty alebo zo skla; sošky z porcelánu, terakoty alebo zo skla; sporiteľničky s výnimkou kovových; svietniky okrem svietnikov z drahých kovov; papierové taniere; umelecké diela z porcelánu, terakoty alebo skla; vázy s výnimkou váz z drahých kovov.

25 - Baretky; čelenky; čiapky (priliehavé); klobúky; kravaty; náprsenky; maškarné kostýmy; odevy; opasky; obaly na doklady a peniaze (súčasť oblečenia); pokrývky hlavy; ponožky; potníky; šerpy; čiapkové šilty; šilty (na čiapke); šilty na pokrývky hlavy; športové tričká, dresy; tielka, tričká; ozdobné vreckovky (súčasť oblečenia).

28 - Atrapy; balóniky; balóny na hranie; divadelné masky; golfové loptičky; hračky; karnevalové masky; ozdoby alebo darčeky rozdávané hosťom pri večierkoch; puzzle; spoločenské hry.

35 - Reklamné agentúry; dražby; obchodné alebo podnikateľské informácie; vyhľadávanie informácií v počítačových súboroch (pre zákazníkov); lepenie plagátov; prieskum trhu; propagácia na internete; poradenstvo v obchodnej činnosti; poskytovanie obchodných alebo podnikateľských informácií; obchodný manažment v oblasti umenia; organizovanie komerčných alebo reklamných výstav a veľtrhov; organizovanie výstav na obchodné a reklamné účely; zbieranie údajov do počítačových databáz; odborné obchodné poradenstvo; zaobstarávanie predplatného pre tretie osoby; prenájom reklamného času vo všetkých komunikačných médiách; prenájom reklamných materiálov; prenájom reklamných priestorov; reklama; vydávanie a aktualizovanie reklamných materiálov; prenájom reklamných plôch; uverejňovanie reklamných textov; rozhlasová reklama; rozširovanie reklamných alebo inzertných oznamov; rozširovanie reklamných materiálov zákazníkom (letáky, prospekty, tlačivá, vzorky); štatistické informácie; televízna reklama; obchodné sprostredkovanie služieb uvedených v triede 36 prostredníctvom komunikačných médií, telekomunikačných prostriedkov, elektronických médií, elektronickej pošty (e-mail) a svetovej počítačovej siete (internet).

36 - Bankovníctvo vrátane elektronického bankovníctva; home-banking; bankové služby; finančníctvo; služby v oblasti finančníctva; prijímanie vkladov vrátane termínovaných vkladov; vedenie bankových účtov klientov; vedenie vkladných knižiek; vydávanie cenín a cenných papierov; poskytovanie úverov a iné formy financovania; investovanie do cenných papierov na vlastný účet; kapitálové investície; financovanie spoločných podnikov; majetkové účasti; finančný prenájom (lízing); platobný styk a zúčtovanie (klíring); elektronický prevod kapitálu; vydávanie a správa platobných prostriedkov vrátane platobných kariet, cestovných šekov a ich overovanie, úverových (kreditných) a debetných kariet; bankové služby poskytované prostredníctvom siete bankomatov; poskytovanie záruk a kaucii; ručenie; otváranie akreditívov; obstarávanie inkasa vrátane dokumentárneho inkasa; obchodovanie na vlastný účet alebo na účet klienta s valutami a devízovými hodnotami a v oblasti termínovaných obchodov a opcií vrátane kurzových a úrokových obchodov; obchodovanie s prevoditeľnými cennými papiermi; obchodovanie so zlatými a striebornými mincami; finančné maklérsstvo, obhospodarovanie cenných papierov klienta na jeho účet vrátane poradenstva (portfolio management); uloženie a správa cenných papierov alebo iných hodnôt; činnosť depozitára; zmenárenská činnosť (nákup devízových prostriedkov); prenájom bezpečnostných schránok a denného a nočného trezoru; úschova cenností v bezpečnostných schránkach; vykonávanie hypotekárnych obchodov; ostatné bankové a finančné činnosti a transakcie; poradenstvo v oblasti bankovníctva a financií; finančné poradenstvo; finančné analýzy; poskytovanie bankových a finančných informácií; výpisy z bankových účtov klien-

to; finančné odhady a oceňovanie v oblasti bankovníctva; inkasovanie nájomného; sprostredkovanie nehnuteľností; oceňovanie a odhady v oblasti nehnuteľností; prenájom a správa nehnuteľností; informácie o poistení; prenájom bytov; činnosť realitnej kancelárie; poskytovanie všetkých uvedených služieb prostredníctvom komunikačných médií, telekomunikačných prostriedkov, elektronických médií, elektronickej pošty (e-mail) a svetovej počítačovej siete (internet).

38 - Elektronicná pošta; informačné kancelárie; telefónna komunikácia; poskytovanie telekomunikačného pripojenia do svetovej počítačovej siete; prenos správ a obrazových informácií pomocou počítača; rádiové vysielanie; rozhlasové vysielanie; telefonické služby; telekomunikačné informácie; telekonferenčné služby; televízne vysielanie; vysielanie upútaviek; vysielanie súťažných programov; tlačové kancelárie; vysielanie káblovej televízie; výzvy (rádiom, telefónom alebo inými elektronickými komunikačnými prostriedkami); poskytovanie audiotextových telekomunikačných služieb; spravodajské služby.

41 - Prenájom dekorácií; digitálna tvorba obrazov na výstupných zariadeniach; diskotéky (služby); prenájom divadelných dekorácií; divadelné predstavenia; filmová tvorba; prenájom filmov; výchovno-zábavné klubové služby; organizovanie a vedenie konferencií; organizovanie a vedenie kongresov; služby nahrávacích štúdií; organizovanie a vedenie seminárov; organizovanie a vedenie sympózií; organizovanie kultúrnych alebo vzdelávacích výstav; organizovanie lotérií; organizovanie plesov; organizovanie predstavení (manažérske služby); organizovanie súťaží (vedomostných alebo zábavných); organizovanie súťaží krásy; organizovanie športových súťaží; organizovanie živých vystúpení; plánovanie a organizovanie večierok; poskytovanie elektronických publikácií online (bez možnosti kopírovania); požičiavanie filmov; požičiavanie videopások; výroba divadelných alebo iných predstavení; prenájom audionahrávok; prenájom audioprístrojov; prenájom kinematografických filmov; redigovanie scenárov; reportérske služby; rezervácia vstupeniek; výroba rozhlasových a televíznych programov; školenia; zverejňovanie textov okrem reklamných; titulky; nahrávanie na videopásky; online vydávanie kníh a časopisov v elektronickej forme; vydávanie kníh; vydávanie textov s výnimkou reklamných alebo náborových; výroba (tvorba) videofilmov; umelecké módné agentúry; zábavné parky; živé predstavenia; výroba publicistických, spravodajských, zábavných a vzdelávacích programov; služby agentúr sprostredkujúcich divadelných, koncertných a varietných umelcov; moderovanie relácií, programov a podujatí; poradenské a informačné služby v oblasti uvedených služieb.

42 - Hostovanie na počítačových stránkach (webových stránkach); návrh počítačových systémov; obnovovanie počítačových databáz; aktualizovanie počítačových programov; prevod a konverzia počítačových programov a údajov (okrem fyzickej konverzie); prevod a konverzia údajov a dokumentov z fyzických médií na elektronické médiá; tvorba softvéru; vytváranie a udržiavanie po-

čítačových stránok (web) pre zákazníkov, zhotovovanie kópií počítačových programov; priemyselný dizajn; výzdoba interiérov.

45 - Spravovanie autorských práv; licencie práv duševného vlastníctva; konzultačné služby v oblasti duševného vlastníctva; sledovacie služby v oblasti duševného vlastníctva.

(540) Ceny Nadácie Tatra banky umelcom

(732) Tatra banka, a. s., Hodžovo námestie 3, 811 06 Bratislava, SK;

(111) 219479

(151) 12.10.2007
(156) 30.1.2017
(180) 30.1.2027
(210) 192-2007
(220) 30.1.2007
(442) 6.7.2007
(450) 6.12.2007

9 (511) 34

(511) 34 - Spracovaný aj nespracovaný tabak; tabak na fajčenie, fajkový tabak, tabak na šúľanie, žuvací tabak; vlhký práškový tabak (snus tobacco), cigarety, cigary, krátke cigary (cigarillos); substancie na fajčenie predávané samostatne alebo miešané s tabakom, nie na liečivé alebo liečebné účely; šnupavý tabak; potreby pre fajčiarov obsiahnuté v triede 34; cigaretové papieriky, cigaretové trubičky a zápalky.

(540) B & H

(732) JT INTERNATIONAL SA, Rue Kazem-Radjavi 8, 1202 Geneva, CH;
(740) Tomeš Pavol, Ing., Bratislava, SK;

(111) 219491

(151) 12.10.2007
(156) 6.2.2017
(180) 6.2.2027
(210) 252-2007
(220) 6.2.2007
(442) 6.7.2007
(450) 6.12.2007

9 (511) 41, 42

(511) 41 - Školenie; organizovanie a vedenie konferencií; organizovanie a vedenie kongresov; organizovanie a vedenie seminárov; organizovanie a vedenie sympózií.

42 - Kontrola kvality; preverovanie a certifikácia manažérskych systémov a personálu.

(540)



(591) modrá
(732) PQM, s. r. o., Trieda SNP 75, 974 01 B anská Bystrica, SK;
(740) Belička Ivan, Ing., Banská Bystrica, SK;

(111) 219496

(151) 12.10.2007
 (156) 7.2.2017
 (180) 7.2.2027
 (210) 271-2007
 (220) 7.2.2007
 (442) 6.7.2007
 (450) 6.12.2007

9 (511) 16, 35, 41

(511) 16 - Tlačoviny všetkých druhov, noviny, časopisy, magazíny, periodické a neperiodické publikácie vrátane príloh a mimoriadnych vydaní.
 35 - Reklamno-inzertná činnosť, propagácia periodickej a neperiodickej tlače.
 41 - Vydavateľsko-nakladateľská činnosť.

(540)

(591) červená, modrá, sivá

(732) Peter Findo - BUSINESS ACTIVITIES, Nám. SNP 5, 974 01 Banská Bystrica, SK;

(740) Advokátska kancelária Patajová Pataj s.r.o., Banská Bystrica, SK;

(111) 219497

(151) 12.10.2007
 (156) 7.2.2017
 (180) 7.2.2027
 (210) 273-2007
 (220) 7.2.2007
 (442) 6.7.2007
 (450) 6.12.2007

9 (511) 5

(511) 5 - Farmaceutické a veterinárne prípravky; zdravotnícke prípravky na lekárske účely; dietetické látky upravené na lekárske účely; potrava pre dojčatá; náplasti; obväzový materiál; materiály na plombovanie zubov, dentálne vosky; dezinfekčné prípravky; prípravky na ničenie škodcov; fungicidy, herbicidy.

(540) INDASTAD

(732) STADA Arzneimittel AG, Stadastrasse 2-18, 61118 Bad Vilbel, DE;

(740) PATENTSERVIS Bratislava, a. s., Bratislava, SK;

(111) 219498

(151) 12.10.2007
 (156) 7.2.2017
 (180) 7.2.2027
 (210) 274-2007
 (220) 7.2.2007
 (442) 6.7.2007
 (450) 6.12.2007

9 (511) 5

(511) 5 - Farmaceutické a veterinárne prípravky; zdravotnícke prípravky na lekárske účely; dietetické látky upravené na lekárske účely; potrava pre dojčatá; náplasti; obväzový materiál; materiály na plombovanie zubov, dentálne vosky; dezinfekčné prípravky; prípravky na ničenie škodcov; fungicidy, herbicidy.

(540) DIURESTAD

(732) STADA Arzneimittel AG, Stadastrasse 2-18, 61118 Bad Vilbel, DE;

(740) PATENTSERVIS Bratislava, a. s., Bratislava, SK;

(111) 219528

(151) 12.10.2007
 (156) 5.3.2017
 (180) 5.3.2027
 (210) 451-2007
 (220) 5.3.2007
 (442) 6.7.2007
 (450) 6.12.2007

9 (511) 7, 12, 37, 42

(511) 7 - Cestné stroje; nakladače; poľnohospodárske a záhradné stroje; stroje pre zemné práce; hnacie motory uvedených strojov s výnimkou hnacích motorov pre pozemné vozidlá; hydraulické a pneumatické obvody uvedených strojov s výnimkou hydraulických a pneumatických obvodov pre pozemné vozidlá; mechanizmy uvedených strojov s výnimkou mechanizmov pre pozemné vozidlá; pracovné nástroje ako časti uvedených strojov.

12 - Dopravné prostriedky na pohyb po zemi; hnacie motory pre uvedené vozidlá; hydraulické a pneumatické obvody pre uvedené vozidlá; mechanizmy uvedených vozidiel; pracovné nástroje ako časti uvedených vozidiel.

37 - Opravy a údržba cestných strojov, nakladačov, poľnohospodárskych a záhradných strojov, strojov pre pozemné práce, dopravných prostriedkov na pohyb po zemi, ich častí, mechanizmov a pracovných nástrojov.

42 - Grafický dizajn; inštalácia a aktualizovanie počítačových programov; kontrola kvality; priemyselný dizajn; projektovanie v strojárstve; výskum a vývoj nových výrobkov.

(540) L 903 SPEED +

(732) WAY INDUSTRIES, a.s., Priemyselná 937/4, 963 01 Krupina, SK;

(740) Čechvalová Dagmar, Bratislava, SK;

(111) 219573

(151) 12.10.2007
 (156) 12.12.2016
 (180) 12.12.2026
 (210) 6449-2006
 (220) 12.12.2006
 (442) 6.7.2007
 (450) 6.12.2007

9 (511) 29

(511) 29 - Polievky, polievkové základy, bujóny a mäsové vývary všetkých druhov, tekuté polievky.

(540)



(732) Vitana, a. s., Mělnická 133, 277 32 Byšice, CZ;
(740) inventa Patentová a známková kancelária s.r.o., Bratislava, SK;

(111) 219575

(151) 12.10.2007
(156) 12.12.2016
(180) 12.12.2026
(210) 6456-2006
(220) 12.12.2006
(442) 6.7.2007
(450) 6.12.2007

9 (511) 29

(511) 29 - Polievky, polievkové základy, bujóny a mäsové vývary všetkých druhov, tekuté polievky.

(540)



(732) Vitana, a. s., Mělnická 133, 277 32 Byšice, CZ;
(740) inventa Patentová a známková kancelária s.r.o., Bratislava, SK;

(111) 219576

(151) 12.10.2007
(156) 13.12.2016
(180) 13.12.2026
(210) 6472-2006
(220) 13.12.2006
(442) 6.7.2007
(450) 6.12.2007

9 (511) 5, 29, 30, 31, 35, 39

(511) 5 - Cukor na lekárske účely; mlieko pre dojčatá; dietetické a diabetické mlieko obohatené vitamínmi; diétne potraviny prispôsobené na lekárske účely, prípravky (požívatiný) obsahujúce biologické katalyzátory pre fyzicky aktívne osoby, športovcov a rekonvalescentov; posilňujúce požívatiný, extrakty a potravinové doplnky, diabetické a dietetické požívatiný a potraviny na zvláštnu výživu, prípravky na posilnenie imunity organizmu a zlepšenie zdravia; všetko na liečebné účely.
29 - Mlieko; sušené, konzervované a kondenzované mlieko; sušené kozie mlieko, mliečne prípravky; mliečne výrobky a nápoje vrátane práškových a konzervovaných; maslo; syry; smotana; šľahačka; sójové mlieko ako náhradka mlieka; sušené a konzervované sójové mlieko ako náhradka mlieka; ovsené mlieko ako náhradka mlieka; sušené

a konzervované ovsené mlieko ako náhradka mlieka; mliečne výrobky, nápoje a prípravky zo sóje, ovsu a kokosu vrátane sušených patriace do tejto triedy; práškové polievky; prípravky na výrobu práškových polievok; náhradky mlieka a smotany na rastlinnej báze vrátane sušených a konzervovaných; konzervovaná alebo sušená sója pre potravinárstvo; kokosový olej; sušený kokos, potravinové doplnky živočíšneho pôvodu na báze mlieka, mliečnych výrobkov, baktérií mliečného kvasenia v tuhom i tekutom stave, vo forme práškových zmesí, kvapiiek, sirupov, gélov, pást, tabliet, šumivých tabliet, pastiliek, dražé, toboliek, kapsúl, bombónov, želé, práškov; všetko na neliečebné účely; sójové, ovsené a kokosové mliečne nápoje ako náhradky mlieka.

30 - Cukor, najmä ovocný cukor; čokoládové, kakaové a kávové mliečne nápoje vrátane sušených; lúpaný, mletý ovos pre potravinárstvo, ovsená múka, mliečna ovsená kaša, ovsená potrava, ovsené vločky; sójová múka; práškové obilné prípravky, práškové výrobky z obilnín a sóje; prípravky na raňajky s cereáliami, napr. cereálie so sušeným mliekom; zmrzlinové prášky, pudinky vrátane práškových zmesí na výrobu pudingov, potravinové doplnky rastlinného pôvodu na báze ovocných a obilných vláknin, sacharidov, škrobov v tuhom i tekutom stave, vo forme práškových zmesí, kvapiiek, sirupov, gélov, pást, tabliet, šumivých tabliet, pastiliek, dražé, toboliek, kapsúl, bombónov, želé, práškov; všetko na neliečebné účely; prípravky zo sóje, ovsu a kokosu vrátane sušených patriace do tejto triedy.

31 - Nespracovaná sója, nespracovaný ovos, kokosové orechy.

35 - Reklama a propagácia.

39 - Balenie uvedených tovarov.

(540)



(732) ASP s. r. o., Divina 467, 013 31 Divina, SK;
(740) Hojčuš Peter, Ing., Bratislava, SK;

(111) 219577

(151) 12.10.2007
(156) 13.12.2016
(180) 13.12.2026
(210) 6473-2006
(220) 13.12.2006
(442) 6.7.2007
(450) 6.12.2007

9 (511) 5, 29, 30, 31, 35, 39

(511) 5 - Cukor na lekárske účely; mlieko pre dojčatá; mlieko dietetické a diabetické obohatené vitamínmi; potraviny diétne prispôsobené na lekárske účely, prípravky (požívatiný) obsahujúce biologické katalyzátory pre fyzicky aktívne osoby, športovcov a rekonvalescentov; posilňujúce požívatiný, extrakty a potravinové doplnky, diabetické a die-

tetické poživatiny a potraviny na zvláštnu výživu, prípravky na posilnenie imunity organizmu a zlepšenie zdravia; všetko na liečebné účely.

29 - Mlieko; sušené, konzervované a kondenzované mlieko; sušené kozie mlieko, mliečne prípravky; mliečne výrobky a nápoje vrátane práškových a konzervovaných; maslo; syry; smotana; šľahačka; sójové mlieko ako náhradka mlieka; sójové mlieko sušené a konzervované ako náhradka mlieka; ovsené mlieko ako náhradka mlieka; ovsené mlieko sušené a konzervované ako náhradka mlieka; mliečne výrobky, nápoje a prípravky zo sóje, ovsu a kokosu vrátane sušených patriace do tejto triedy; práškové polievky; prípravky na výrobu práškových polievok; náhradky mlieka a smotany na rastlinnej báze vrátane sušených a konzervovaných; sója konzervovaná alebo sušená pre potravinárstvo; kokosový olej; kokos sušený, potravinové doplnky živočíšneho pôvodu na báze mlieka, mliečnych výrobkov, baktérii mliečného kvasenia v tuhom i tekutom stave, vo forme práškových zmesí, kvapiiek, sirupov, gélov, pást, tabliet, šumivých tabliet, pastiliek, dražé, toboliek kapsúl, bombónov, želé, práškov; všetko na neliečebné účely; mliečne nápoje sójové, ovsené a kokosové ako náhradky mlieka.

30 - Cukor, najmä ovocný cukor; mliečne nápoje čokoládové, kakaové a kávové, vrátane sušených; ovos lúpaný, mletý pre potravinárstvo, ovsená múka, mliečna ovsená kaša, ovsená potrava, ovsené vločky; sójová múka; obilné prípravky práškové, výrobky z obilnín a sóje práškové; prípravky na raňajky s cereáliami, napr. cereálie so sušeným mliekom; zmrzlinové prášky, pudinky vrátane práškových zmesí na výrobu pudíngov, potravinové doplnky rastlinného pôvodu na báze ovocných a obilných vláknin, sacharidov, škrobov v tuhom i tekutom stave, vo forme práškových zmesí, kvapiiek, sirupov, gélov, pást, tabliet, šumivých tabliet, pastiliek, dražé, toboliek kapsúl, bombónov, želé, práškov; všetko na neliečebné účely; prípravky zo sóje, ovsu a kokosu vrátane sušených patriace do tejto triedy.

31 - Sója nespracovaná, ovos nespracovaný, kokosové orechy.

35 - Reklama a propagácia.

39 - Balenie uvedených tovarov.

(540) Dimica

(732) ASP s. r. o., Divina 467, 013 31 Divina, SK;

(740) Hojčuš Peter, Ing., Bratislava, SK;

(111) 219579

(151) 12.10.2007

(156) 17.1.2017

(180) 17.1.2027

(210) 96-2007

(220) 17.1.2007

(442) 6.7.2007

(450) 6.12.2007

9 (511) 12, 37

(511) 12 - Automobily; osobné vozidlá; kamióny; nákladné vozidlá; nákladné vozy, dodávky; športové autá; autobusy; reaktívne (propulzné) mechanizmy pre pozemné vozidlá; karavany (obytné prívesy); čalúnenie automobilov; sanitky.

37 - Údržba a opravy motorových vozidiel; auto-servisy; tankovanie do vozidiel; čistenie automobilov; mazanie automobilov; ošetrovanie vozidiel protikoróznymi nátermi; leštenie automobilov; umývanie automobilov; protektorovanie pneumatík.

(540)



(732) Great Wall Motor Company Limited, A corporation organized and existing under the laws of P. R. China, 2266 Chaoyang South Street, Baoding, Hebei 071000, CN;

(740) ŽOVICOVÁ & ŽOVIC IP, s.r.o., Bratislava, SK;

(111) 219590

(151) 12.10.2007

(156) 7.2.2017

(180) 7.2.2027

(210) 257-2007

(220) 7.2.2007

(442) 6.7.2007

(450) 6.12.2007

9 (511) 16, 35, 39, 40, 41, 42

(511) 16 - Baliaci papier, blahoprajné pohľadnice, brožované knihy, brožúry, brožúrky, bublinové obaly z plastických materiálov (na balenie), časopisy, etikety s výnimkou textilných, fotografie, grafické zobrazenie, grafiky, kalendáre, kartón, lepenka, kávové filtre, papierové knihy, lepenkové alebo papierové škatule, lepenkové alebo papierové obaly na fľaše, lepenkové platne (papiernický tovar), lepiace pásy na kancelárske účely a použitie v domácnosti, lepoprelá, mapy, obálky (papiernický tovar), obaly (papiernický tovar), obrázky, papiernický tovar, periodické a neperiodické publikácie, plagáty, predmety z kartónu, prospekty, pútače z papiera alebo z lepenky, reklamné tabule z papiera, kartónu alebo lepenky, grafické reprodukcie, tlačené reklamné materiály, umelohmotné fólie na balenie, vrecia z papiera alebo z plastických materiálov.

35 - Analýzy nákupných cien, veľkoobchodných cien, automatizované spracovanie dát v administratívne, barterové operácie, komerčné informačné kancelárie, marketing, marketingové štúdie, obchodné administratívne služby, obchodné alebo podnikateľské informácie, obchodný alebo podnikateľský prieskum, obchodný manažment a podnikové poradenstvo, podpora predaja (pre tretie osoby), pomoc pri riadení komerčných a priemyselných podnikov, pomoc pri riadení obchodnej činnosti, poradenské služby v oblasti obchodného alebo podnikateľského riadenia, poradenstvo pri vedení podnikov, poradenstvo v obchodnej činnosti, poskytovanie obchodných alebo podnikateľských informácií, poskytovanie pomoci pri riadení obchodných alebo priemyselných podnikov, prieskum trhu, profesionálne obchodné alebo podnikateľské poradenstvo, revízia účtov, sekretárske

služby, spracovanie textov, sprostredkovanie kompenzačných obchodov s tovarom na vnútroštátnej a medzinárodnej úrovni, sprostredkovanie obchodu s tovarom, sprostredkovanie uvedených služieb v triede 35, účtovníctvo, uverejňovanie reklamných textov, vedenie kartoték v počítači, vedenie účtovných kníh, vydávanie a aktualizovanie reklamných materiálov, vzťahy s verejnosťou (prieskum vzťahov medzi podnikmi, inštitúciami a spoločenským prostredím), zbieranie údajov do počítačových databáz, zoraďovanie údajov v počítačových databázach, zostavovanie výpisov z účtov, obchodné sprostredkovanie služieb uvedených v triedach 40 a 42.

39 - Preprava a skladovanie odpadu, prenájom skladísk, skladovanie, distribúcia liečiv, sprostredkovanie služieb uvedených v tejto triede.

40 - Recyklácia a spracovanie odpadu najmä biologické odpady, stavebné odpady, neželezné odpady, zdravotný materiál (PE, PP, PF, ABS, PET, POM, PMMA, PA, PC, PVC - plasty), spaľovanie odpadu, spracovanie starých vozidiel, spracovanie batérií, olejov, kvapalín, spracovanie kovových uhľíkatých materiálov a farebných kovov, spracovanie plastového odpadu, úprava odpadu anaeróbnou a aeróbnou biodegradáciou, poradenská a konzultačná činnosť pri spracovaní a úprave odpadov všetkých druhov, poradenská a konzultačná činnosť pri recyklácii odpadu, poradenská a konzultačná činnosť v odpadovom hospodárstve.

41 - Organizovanie a vedenie kolokvií, organizovanie a vedenie konferencií, organizovanie a vedenie kongresov, organizovanie a vedenie seminárov, organizovanie a vedenie sympózií, organizovanie kultúrnych alebo vzdelávacích výstav, výchovná, vzdelávacia, súťažná a zábavná činnosť.

42 - Aktualizovanie počítačových programov, expertízy (inžinierske práce), chemické analýzy, chemický výskum, obnovovanie počítačových databáz, počítačové programovanie; poradenská a konzultačná činnosť pri vykonávaní, projektovaní a vyhodnocovaní chemických a laboratórnych prác; poradenská, konzultačná a projektová činnosť v oblasti strojárstva a chémie; poradenstvo v oblasti výpočtovej techniky, priemyselný dizajn, prieskumy (inžinierske práce), projektová činnosť v investičnej výstavbe, štúdie technických projektov, projektová činnosť, technický prieskum.

(540)



(591) sivá, čierna, zelená, biela

(732) Zvonček Ján, Ing., Štiavnička 570/59, 976 81 Podbrezová, SK;

(740) Belička Ivan, Ing., Banská Bystrica, SK;

(111) 219596

(151) 12.10.2007

(156) 15.2.2017

(180) 15.2.2027

(210) 317-2007

(220) 15.2.2007

(442) 6.7.2007

(450) 6.12.2007

9 (511) 35, 36, 38, 39, 41, 43

(511) 35 - Zásobovanie služieb pre tretie osoby (nákup tovarov a služieb pre iné podniky), profesionálne obchodné alebo podnikateľské poradenstvo, reklama, rozširovanie reklamných alebo inzertných oznamov, sekretárske služby, kopírovanie, personálne poradenstvo.

36 - Prenájom nehnuteľností, ubytovacie kancelárie, sprostredkovanie (maklérstvo), finančný lízing, služby v oblasti finančníctva.

38 - Prenájom prístrojov na prenos správ, prenájom zariadení na prenos informácií.

39 - Prenájom automobilov, prenájom vozidiel.

41 - Organizovanie kultúrnych alebo vzdelávacích výstav, organizovanie súťaží (vedomostných alebo zábavných), organizovanie športových podujatí, prekladateľské služby, online vydávanie kníh a časopisov v elektronickej forme, poskytovanie elektronických publikácií online (bez možnosti kopírovania).

43 - Poskytovanie prechodného ubytovania, rezervovanie prechodného ubytovania.

(540) **IVIRON**

(732) IVIRON s.r.o., Hroncova 1, 040 01 Košice, SK;

(111) 219609

(151) 12.10.2007

(156) 5.3.2017

(180) 5.3.2027

(210) 450-2007

(220) 5.3.2007

(442) 6.7.2007

(450) 6.12.2007

9 (511) 7, 12, 37, 42

(511) 7 - Cestné stroje; nakladače; poľnohospodárske a záhradné stroje; stroje pre zemné práce; hnacie motory uvedených strojov s výnimkou hnacích motorov pre pozemné vozidlá; hydraulické a pneumatické obvody uvedených strojov s výnimkou hydraulických a pneumatických obvodov pre pozemné vozidlá; mechanizmy uvedených strojov s výnimkou mechanizmov pre pozemné vozidlá; pracovné nástroje ako časti uvedených strojov.

12 - Dopravné prostriedky na pohyb po zemi; hnacie motory pre uvedené vozidlá; hydraulické a pneumatické obvody pre uvedené vozidlá; mechanizmy uvedených vozidiel; pracovné nástroje ako časti uvedených vozidiel.

37 - Opravy a údržba cestných strojov, nakladačov, poľnohospodárskych a záhradných strojov, strojov pre pozemné práce, dopravných prostriedkov na pohyb po zemi, ich častí, mechanizmov a pracovných nástrojov.

42 - Grafický dizajn; inštalácia a aktualizovanie počítačových programov; kontrola kvality; priemyselný dizajn; projektovanie v strojárstve; výskum a vývoj nových výrobkov.

(540) L 853 SPEED +

(732) WAY INDUSTRIES, a.s., Priemyselná 937/4,
963 01 Krupina, SK;
(740) Čechvalová Dagmar, Bratislava, SK;

(111) 219610

(151) 12.10.2007
(156) 5.3.2017
(180) 5.3.2027
(210) 452-2007
(220) 5.3.2007
(442) 6.7.2007
(450) 6.12.2007

9 (511) 7, 12, 37, 42

(511) 7 - Cestné stroje; nakladače; poľnohospodárske a záhradné stroje; stroje pre zemné práce; hnacie motory uvedených strojov s výnimkou hnacích motorov pre pozemné vozidlá; hydraulické a pneumatické obvody uvedených strojov s výnimkou hydraulických a pneumatických obvodov pre pozemné vozidlá; mechanizmy uvedených strojov s výnimkou mechanizmov pre pozemné vozidlá; pracovné nástroje ako časti uvedených strojov.

12 - Dopravné prostriedky na pohyb po zemi; hnacie motory pre uvedené vozidlá; hydraulické a pneumatické obvody pre uvedené vozidlá; mechanizmy uvedených vozidiel; pracovné nástroje ako časti uvedených vozidiel.

37 - Opravy a údržba cestných strojov, nakladačov, poľnohospodárskych a záhradných strojov, strojov pre pozemné práce, dopravných prostriedkov na pohyb po zemi, ich častí, mechanizmov a pracovných nástrojov.

42 - Grafický dizajn; inštalácia a aktualizovanie počítačových programov; kontrola kvality; priemyselný dizajn; projektovanie v strojárstve; výskum a vývoj nových výrobkov.

(540) L 1203 SPEED +

(732) WAY INDUSTRIES, a.s., Priemyselná 937/4,
963 01 Krupina, SK;
(740) Čechvalová Dagmar, Bratislava, SK;

(111) 219611

(151) 12.10.2007
(156) 15.3.2017
(180) 15.3.2027
(210) 541-2007
(220) 15.3.2007
(442) 6.7.2007
(450) 6.12.2007

9 (511) 7, 12, 37, 42

(511) 7 - Cestné stroje; nakladače; odminovacie stroje; poľnohospodárske a záhradné stroje; stroje pre zemné práce; hnacie motory uvedených strojov s výnimkou hnacích motorov pre pozemné vozidlá; hydraulické a pneumatické obvody uvedených strojov s výnimkou hydraulických a pneumatických obvodov pre pozemné vozidlá; mechanizmy uvedených strojov s výnimkou mechanizmov pre pozemné vozidlá; pracovné nástroje ako časti uvedených strojov.

12 - Dopravné prostriedky na pohyb po zemi; odminovacie vozidlá; vojenské vozidlá; hnacie motory pre uvedené vozidlá; hydraulické a pneuma-

tické obvody pre uvedené vozidlá; mechanizmy uvedených vozidiel; pracovné nástroje ako časti uvedených vozidiel.

37 - Opravy a údržba cestných strojov, nakladačov, odminovacích strojov, poľnohospodárskych a záhradných strojov, strojov pre pozemné práce, dopravných prostriedkov na pohyb po zemi, odminovacích vozidiel, vojenských vozidiel, ich častí, mechanizmov a pracovných nástrojov.

42 - Grafický dizajn; inštalácia a aktualizovanie počítačových programov; kontrola kvality; priemyselný dizajn; projektovanie v strojárstve; výskum a vývoj nových výrobkov.

(540) B5 BOZENA

(732) WAY INDUSTRIES, a.s., Priemyselná 937/4,
963 01 Krupina, SK;
(740) Čechvalová Dagmar, Bratislava, SK;

(111) 219612

(151) 12.10.2007
(156) 15.3.2017
(180) 15.3.2027
(210) 542-2007
(220) 15.3.2007
(442) 6.7.2007
(450) 6.12.2007

9 (511) 7, 12, 37, 42

(511) 7 - Cestné stroje; nakladače; odminovacie stroje; poľnohospodárske a záhradné stroje; stroje pre zemné práce; hnacie motory uvedených strojov s výnimkou hnacích motorov pre pozemné vozidlá; hydraulické a pneumatické obvody uvedených strojov s výnimkou hydraulických a pneumatických obvodov pre pozemné vozidlá; mechanizmy uvedených strojov s výnimkou mechanizmov pre pozemné vozidlá; pracovné nástroje ako časti uvedených strojov.

12 - Dopravné prostriedky na pohyb po zemi; odminovacie vozidlá; vojenské vozidlá; hnacie motory pre uvedené vozidlá; hydraulické a pneumatické obvody pre uvedené vozidlá; mechanizmy uvedených vozidiel; pracovné nástroje ako časti uvedených vozidiel.

37 - Opravy a údržba cestných strojov, nakladačov, odminovacích strojov, poľnohospodárskych a záhradných strojov, strojov pre pozemné práce, dopravných prostriedkov na pohyb po zemi, odminovacích vozidiel, vojenských vozidiel, ich častí, mechanizmov a pracovných nástrojov.

42 - Grafický dizajn; inštalácia a aktualizovanie počítačových programov; kontrola kvality; priemyselný dizajn; projektovanie v strojárstve; výskum a vývoj nových výrobkov.

(540) B4 BOZENA

(732) WAY INDUSTRIES, a.s., Priemyselná 937/4,
963 01 Krupina, SK;
(740) Čechvalová Dagmar, Bratislava, SK;

(111) 219627

(151) 12.10.2007
(156) 10.1.2017
(180) 10.1.2027
(210) 5027-2007
(220) 10.1.2007
(442) 6.7.2007
(450) 6.12.2007

9 (511) 1, 5

- (511) 1 - Chemikálie pre priemysel, poľnohospodárstvo a na vedecké účely.
5 - Farmaceutické prípravky.

(540) **FOGIT**

- (732) Schulke CZ, s.r.o., Lidická 326, Nový Bohumín, 735 81 Bohumín, CZ;
(740) ROTT, RŮŽIČKA & GUTTMANN, Bratislava, SK;

(111) 219646

- (151) 12.10.2007
(156) 7.2.2017
(180) 7.2.2027
(210) 5130-2007
(220) 7.2.2007
(442) 6.7.2007
(450) 6.12.2007

9 (511) 25

- (511) 25 - Oblečenie pre mužov, ženy a deti, najmä pletený tovar, topánky, tenisky, vysoké topánky, čižmy, mokašiny, spodné tielka, spodné šortky, košeľe, blúzy, nohavice, spodné nohavice, saká, bundy, kabáty, obleky, kúpacie oblečenie, kúpacie plášte, črievice, šľapky, šortky, kravaty, šatky, šály, ponožky, klobúky a čiapky, rukavice, hrubé šatky, oblečenie do zlého počasia všetkých druhov, opasky, traky.

(540)

nautica

- (732) Nautica Apparel, Inc., 40 West 57th Street, New York, New York 10019, US;
(740) ROTT, RŮŽIČKA & GUTTMANN, Bratislava, SK;

(111) 219647

- (151) 12.10.2007
(156) 7.2.2017
(180) 7.2.2027
(210) 5131-2007
(220) 7.2.2007
(442) 6.7.2007
(450) 6.12.2007

9 (511) 25

- (511) 25 - Oblečenie pre mužov, ženy a deti, najmä pletený tovar, topánky, tenisky, vysoké topánky, čižmy, mokašiny, spodné tielka, spodné šortky, košeľe, blúzy, nohavice, spodné nohavice, saká, bundy, kabáty, obleky, kúpacie oblečenie, kúpacie plášte, črievice, šľapky, šortky, kravaty, šatky, šály, ponožky, klobúky a čiapky, rukavice, hrubé šatky, oblečenie do zlého počasia všetkých druhov, opasky, traky.

(540)



- (732) Nautica Apparel, Inc., 40 West 57th Street, New York, New York 10019, US;
(740) ROTT, RŮŽIČKA & GUTTMANN, Bratislava, SK;

(111) 219664

- (151) 12.10.2007
(156) 28.2.2017
(180) 28.2.2027
(210) 5224-2007
(220) 28.2.2007
(442) 6.7.2007
(450) 6.12.2007

9 (511) 3

- (511) 3 - Bieliace a iné prípravky na pranie a čistenie bielizne; prípravky na čistenie, leštenie, odmasťovanie a brúsenie; mydlá; viacúčelové výrobky na odstraňovanie škvŕn; voňavkárske výrobky, vonné oleje, kozmetické prípravky, vlasové vody; zubné pasty.

(540)



- (591) odtiene modrej, červená, žltá, biela
(732) The Clorox Company, 1221 Broadway, Oakland, California 94612, US;
(740) ROTT, RŮŽIČKA & GUTTMANN, Bratislava, SK;

(111) 219707

- (151) 9.11.2007
(156) 12.12.2016
(180) 12.12.2026
(210) 6459-2006
(220) 12.12.2006
(442) 2.8.2007
(450) 7.1.2008

9 (511) 29, 30

(511) 29 - Jedlá želatína, džemy, vajcia, jedlé oleje a tuky, mlieko a mliečne výrobky s výnimkou syrov.
30 - Káva, čaj, kakao, cukor, ryža, tapioka, ságo, kávové náhradky, cukrovinky, zmrzlina, med, melasový sirup, droždie, prášky do pečiva, soľ, horčica, koreniace zmesi, múka, múčniky, múčniky v prášku, prípravky na pečenie, ocot, nálevy na ochutenie, ľad na osvieženie, ryžové burizóny, vložková kaša, dresingy, cestoviny, zápražky do omáčok a polievok, omáčky, omáčkové základy, omáčky v prášku, šťavy k mäsu a minútkam, tekuté omáčky.

(540) BISTRO

(732) Vitana, a. s., Mělnická 133, 277 32 Byšice, CZ;
(740) inventa Patentová a známková kancelária s.r.o., Bratislava, SK;

(111) 219709

(151) 9.11.2007
(156) 11.1.2017
(180) 11.1.2027
(210) 50-2007
(220) 11.1.2007
(442) 2.8.2007
(450) 7.1.2008

9 (511) 16, 35, 36, 41

(511) 16 - Tlačoviny, knižárske výrobky, knihy, ročenky, štatistiky v papierovej forme.

35 - Vydávanie a aktualizovanie reklamných materiálov, vydávanie reklamných textov, organizovanie výstav a veľtrhov na obchodné a reklamné účely, poskytovanie a sprostredkovanie uvedených služieb prostredníctvom komunikačných médií, elektronických médií, telekomunikačných prostriedkov, elektronickej pošty, počítačových sietí, terminálov a internetu, obchodné sprostredkovanie poisťno-technických služieb (štatistika) prostredníctvom komunikačných médií, elektronických médií, telekomunikačných prostriedkov, elektronickej pošty, počítačových sietí, terminálov a internetu.

36 - Služby v oblasti poisťovníctva, informácie o poistení, uzatváranie poisťiek, životné poisťky, poisťno-technické služby (štatistika), poradenstvo v oblasti poistenia, sprostredkovanie poistenia, sprostredkovanie zaistenia, poskytovanie a sprostredkovanie uvedených služieb s výnimkou sprostredkovania poisťno-technických služieb (štatistika) prostredníctvom komunikačných médií, elektronických médií, telekomunikačných prostriedkov, elektronickej pošty, počítačových sietí, terminálov a internetu.

41 - Vydávanie textov s výnimkou reklamných alebo náborových, online vydávanie kníh a časopisov v elektronickej forme, vydávanie kníh a časopisov.

(540) SIBAF

(732) Borko Oliver, Ing., Andreja Kmeťa 30, 971 01 Prievidza, SK;

(111) 219785

(151) 9.11.2007
(156) 21.3.2017
(180) 21.3.2027
(210) 5315-2007
(220) 21.3.2007
(442) 2.8.2007
(450) 7.1.2008

9 (511) 5

(511) 5 - Farmaceutické a veterinárne prípravky; zdravotnícke prípravky na lekárske účely; dietetické látky upravené na lekárske účely; potrava pre dojčatá; náplasti; obväzový materiál; materiály na plombovanie zubov, dentálne vosky; dezinfekčné prípravky; prípravky na ničenie škodcov; fungicidy, herbicidy.

(540) ARISTAD

(732) STADA Arzneimittel AG, Stadastrasse 2-18, 61118 Bad Vilbel, DE;
(740) PATENTSERVIS Bratislava, a. s., Bratislava, SK;

(111) 219801

(151) 9.11.2007
(156) 22.12.2016
(180) 22.12.2026
(210) 2335-2006
(220) 22.12.2006
(442) 2.8.2007
(450) 7.1.2008

9 (511) 6, 17, 19, 37, 41, 42

(511) 6 - Kovové prefabrikáty a konštrukčné prvky pre montované domy a zrubové domy, všetky kovové výrobky patriace do tejto triedy.

17 - Kaučuk, gutaperča, guma, sľuda a výrobky z týchto materiálov nezahrnuté v iných triedach, polotovary z plastických hmôt, tesniace, upchávacie a izolačné materiály, nekovové ohybné rúry a rúry.

19 - Montované domy, zrubové domy, montované domčeky, najmä drevené, murované alebo prefabrikované, nekovový stavebný materiál vrátane polospracovaného reziva, trámy, dosky, drevené panely, preglejka, kompozitné stavebné materiály na báze dreva a iných materiálov.

37 - Dozor a riadenie stavieb, poradenstvo a informácie v stavebníctve.

41 - Výcvik a výučba v odbore stavebného inžinierstva.

42 - Konštruktérske práce a projekty v oblasti stavebníctva, vypracovávanie stavebných projektov a posudkov, výskum a vývoj konštrukčných systémov.

(540) DEKHOME

(732) DEKTRADE a. s., Tiskařská 10/257, 108 28 Praha 10, CZ;
(740) Kubinyi Peter, Bc., Trenčín, SK;

(111) 219802

(151) 9.11.2007
(156) 22.12.2016
(180) 22.12.2026
(210) 2339-2006
(220) 22.12.2006
(442) 2.8.2007
(450) 7.1.2008

9 (511) 36, 37, 41, 42

(511) 36 - Finančné poradenstvo v stavebníctve a v energetike; finančné investičné poradenstvo v stavebníctve a v energetike.

37 - Dozor a riadenie stavieb, poradenstvo a informácie v stavebníctve; investičné poradenstvo týkajúce sa stavebníctva a energetiky.

41 - Výcvik a výučba v odbore stavebného inžinierstva.

42 - Konštruktérske práce a projekty v oblasti stavebníctva, vypracovávanie stavebných projektov a posudkov; investičné poradenstvo týkajúce sa štúdií technických projektov, projektovej činnosti a vypracovania stavebných výkresov v stavebníctve a v energetike.

(540) **DEKVITAL**

(732) DEKTRADE a. s., Tiskařská 10/257, 108 28 Praha 10, CZ;

(740) Kubinyi Peter, Bc., Trenčín, SK;

(111) 219810

(151) 9.11.2007

(156) 12.12.2016

(180) 12.12.2026

(210) 6451-2006

(220) 12.12.2006

(442) 2.8.2007

(450) 7.1.2008

8 (511) 29, 30

(511) 29 - Mäso, ryby, hydina a zverina, mäsové výťažky, konzervované, sušené a zavárané ovocie a zelenina, jedlá želatína, džemy, vajcia, mlieko a mliečne výrobky, jedlé oleje a tuky, polievky, polievkové základy, bujóny a mäsové vývary všetkých druhov, tekuté polievky.

30 - Káva, čaj, kakao, cukor, ryža, tapioka, ságo, kávové náhradky, múka a prípravky z obilia, chlieb, pečivo, cukrovinky, zmrzlina, med, melasový sirup, droždie, prášky do pečiva, soľ, horčica, korenie, korenacie zmesi, múčniky, múčniky v prášku, prípravky na pečenie, ocot, nálevy na ochutenie, ľad na osvieženie, ryžové burizóny, vločková kaša, dresingy, cestoviny, pizza, trvanlivé pekárenské výrobky, zápražky do omáčok a polievok, omáčky, omáčkové základy, omáčky v prášku, šťavy k mäsu a minútkam, tekuté omáčky.

(540)



(732) Vitana, a. s., Mělnická 133, 277 32 Byšice, CZ;

(740) inventa Patentová a známková kancelária s.r.o., Bratislava, SK;

(111) 219820

(151) 9.11.2007

(156) 15.3.2017

(180) 15.3.2027

(210) 540-2007

(220) 15.3.2007

(442) 2.8.2007

(450) 7.1.2008

9 (511) 7, 37, 42

(511) 7 - Cestné stroje; nakladače; odminovacie stroje; poľnohospodárske a záhradné stroje; stroje pre zemné práce; hnacie motory uvedených strojov s výnimkou hnacích motorov pre pozemné vozidlá; hydraulické a pneumatické obvody uvedených strojov s výnimkou hydraulických a pneumatických obvodov pre pozemné vozidlá; mechanizmy uvedených strojov s výnimkou mechanizmov pre pozemné vozidlá; pracovné nástroje ako časti strojov.

37 - Opravy a údržba cestných strojov, nakladačov, odminovacích strojov, poľnohospodárskych a záhradných strojov; strojov pre zemné práce, ich častí, mechanizmov a pracovných nástrojov.

42 - Grafický dizajn; inštalácia a aktualizovanie počítačových programov; kontrola kvality; priemyselný dizajn; projektovanie v strojárstve; výskum a vývoj nových výrobkov.

(540) **LION**

(732) WAY INDUSTRIES, a.s., Priemyselná 937/4, 963 01 Krupina, SK;

(740) Čechvalová Dagmar, Bratislava, SK;

(111) 219879

(151) 9.11.2007

(156) 22.2.2017

(180) 22.2.2027

(210) 5186-2007

(220) 22.2.2007

(442) 2.8.2007

(450) 7.1.2008

9 (511) 9

(511) 9 - Ploché (slim) TV prijímače vybavené plochým plazmovým displejom alebo plochým displejom z tekutých krištáľov; kazetové videorekordéry/prehrávače; DVD rekordéry/prehrávače digitálnych videodiskov; rekordéry/prehrávače digitálnych audiodiskov; ploché (slim) TV prijímače vybavené plochým plazmovým displejom alebo plochým displejom z tekutých krištáľov so zabudovaným videokazetovým rekordérom/prehrávačom, DVD rekordérom/prehrávačom alebo rekordérom/prehrávačom digitálnych audiodiskov; systémy zvukových reproduktorov; diaľkové ovládacie zariadenia na ovládanie TV.

(540)



(591) odtiene modrej, čierna

(732) Panasonic Corporation, 1006, Oaza-Kadoma, Kadoma-shi, Osaka, JP;

(740) ROTT, RŮŽIČKA & GUTTMANN, Bratislava, SK;

(111) 219889

(151) 9.11.2007

(156) 9.3.2017

(180) 9.3.2027

(210) 5266-2007

(220) 9.3.2007

(442) 2.8.2007

(450) 7.1.2008

9 (511) 5

(511) 5 - Farmaceutické a veterinárne prípravky; zdravotnícke prípravky na lekárske účely; dietetické látky upravené na lekárske účely; potrava pre dojčatá; náplasti; obväzový materiál; materiály na plombovanie zubov, dentálne vosky; dezinfekčné prípravky; prípravky na ničenie škodcov; fungicídy, herbicídy.

(540) GEMSTAD

(732) STADA Arzneimittel AG, Stadastrasse 2-18, 61118 Bad Vilbel, DE;

(740) PATENTSERVIS Bratislava, a. s., Bratislava, SK;

(111) 220029

(151) 11.12.2007

(156) 21.12.2016

(180) 21.12.2026

(210) 6509-2006

(220) 21.12.2006

(442) 6.9.2007

(450) 5.2.2008

8 (511) 9, 16, 35, 38, 39, 41, 43

(511) 9 - Nosiče zvukových záznamov, nosiče zvukovo-obrazových záznamov, audiovizuálne záznamové disky.

16 - Firemné listiny z papiera, papierové propagačné materiály, letáky a prospekty z papiera, tlačivá a kancelárske potreby s výnimkou nábytku, mapy, brožúry, kalendáre, plagáty, pohľadnice, zoznamy.

35 - Rozširovanie, vydávanie a aktualizovanie reklamných materiálov, uverejňovanie reklamných textov, inzertné činnosti, prieskum trhu a verejnej mienky, obchodný prieskum, organizovanie výstav na komerčné alebo reklamné účely, komerčné informačné kancelárie.

38 - Prenos správ a obrazových informácií pomocou počítača, prenos písomných záznamov pomocou telekomunikačných prostriedkov, elektronická pošta.

39 - Osobná doprava.

41 - Vzdelávanie pomocou elektronických prostriedkov, zábava, zábavné parky, vydávanie tlačovín, prevádzkovanie múzeí, rekreácie (služby pre oddych), akadémie (vzdelávanie), cirkusy, diskotéky, divadelné predstavenia, služby v oblasti estrád, informácie o možnostiach rekreácie, informácie o možnostiach zábavy, informácie o výchove a vzdelávaní, služby v kempingoch so športovým programom, výchovno-zábavné klubové služby, kluby zdravia (telesné cvičenia), služby pojaz-

dných knižníc, knižnice (požičovne kníh), koncertné siene, sály, organizovanie a vedenie konferencií, organizovanie a vedenie kongresov, korešpondenčné kurzy, nočné kluby, obveselenie, organizovanie kultúrnych alebo vzdelávacích výstav; služby v oblasti zábavy poskytované prázdninovými tábormi, prekladateľské služby, informácie o možnostiach rekreácie, zverejňovanie textov okrem reklamných, rezervácie vstupeniek.

43 - Ubytovanie, prenájom prechodného ubytovania, ubytovacie kancelárie, hotely, penzióny, reštaurácie, služby barov, bufety (rýchle občerstvenie), hotelierske služby, kaviarne, prevádzkovanie kempov, motelové služby, penzióny, poskytovanie prechodného ubytovania, poskytovanie ubytovania pre zvieratá, ubytovacie služby prázdninových táborov, prenájom prednáškových sál, prenájom stoličiek, stolov, obrusov a sklenených výrobkov, prenájom turistických stanov, prevádzkovanie hotelového ubytovania, prevádzkovanie kempov, príprava a dodávka jedál na objednávku do domu, samoobslužné reštaurácie, reštaurácie (jedálne), rezervácia hotelov, rezervácia penziónov, rezervácia prechodného ubytovania, samoobslužné reštaurácie, turistické ubytovne, ubytovacie kancelárie (hotely, penzióny), prenájom prechodného ubytovania.

(540) KAM V BRATISLAVE?

(732) Bratislavské kultúrne a informačné stredisko, Židovská 1, 815 15 Bratislava, SK;

(111) 220033

(151) 11.12.2007

(156) 11.1.2017

(180) 11.1.2027

(210) 46-2007

(220) 11.1.2007

(442) 6.9.2007

(450) 5.2.2008

9 (511) 41

(511) 41 - Organizovanie plesov.

(540)

*Ples
Spiššakov*

(732) Štýl - Marieta Širáková, Poľná 19, 053 21 Markušovce, SK;

(111) 220037

(151) 11.12.2007

(156) 17.1.2017

(180) 17.1.2027

(210) 106-2007

(220) 17.1.2007

(442) 6.9.2007

(450) 5.2.2008

9 (511) 1, 2, 3, 4, 5, 6, 7, 8, 9, 10, 11, 12, 13, 14, 15, 16, 17, 18, 19, 20, 21, 22, 23, 24, 25, 26, 27, 28, 29, 30, 31, 32, 33, 34, 35, 36, 39, 40, 41, 42, 43

(511) 1 - Chemikálie pre priemysel, vedu, fotografiu, poľnohospodárstvo, záhradníctvo, lesníctvo, pôdne hnojivá, agrochemikálie s výnimkou fungicídov, herbicídov, insekticídov a prípravkov na ničenie buriny a parazitov, aktívne uhlie, chemické prípravky na výrobu farieb, bielkovina (živočišna alebo rastlinná ako surovina), brzdové kvapaliny, čiriacie prípravky, prípravky proti matneniu šošoviek, fotocitlivé dosky, destilovaná voda, neexponované filmy so svetlocitlivou vrstvou, neexponované filmy so svetlotlačovou vrstvou, filtračné materiály (chemické prípravky), filtračné materiály (minerálne látky), filtračné materiály (rastlinné látky), fosfáty (hnojivá), fotografické vývojky, fotografický papier, chemikálie pre fotografiu, hnojivá, hydraulické kvapaliny, chemické látky pre lesníctvo s výnimkou fungicídov, insekticídov a prípravkov proti parazitom, chemické prípravky na vedecké účely, impregnačné chemické prípravky na kožu a textil, prípravky na konzerváciu potravín, lepidlá na priemyselné účely, leštiace prípravky, prípravky na nakladanie a údenie mäsa, protipožiarne prípravky, rozpúšťadlá na fermeže a laky, umelé sladidlá (chemické prípravky).

2 - Farby, fermeže, laky, ochranné prostriedky proti hrdzi a poškodeniu dreva, politúry, antikorózne prípravky, farbivá, ochranné prípravky na kovy, moridlá, práškové kovy a fólie pre maliarov, sklenársky tmel, riedidlá do farieb, riedidlá do lakov, sadze (farbivo), šelak.

3 - Bieliace a iné prípravky na pranie a čistenie bielizne, prípravky na čistenie, leštenie, odmasťovanie a brúsenie, namáčacie prípravky, mydlá, antistatické prípravky na použitie v domácnosti, farby na vlasy, odfarbovače, čistiace mlieko, toaletné a čistiace prípravky, depilačné prípravky, dezodoranty na osobnú potrebu, prípravky na holenie, kamenec (antiseptický prípravok), čistiace prípravky na automobilové okná a do ostrekovačov, kolínske vody, kozmetické neceséry, kozmetické prípravky, kúpeľové soli s výnimkou soli na liečebné účely, pleťové masky, krém na obuv a kožu, parfumy, laky na vlasy, lepidlá na kozmetické účely, leštiace prípravky, líčidlá, prípravky na odstraňovanie líčidiel, vlasové prípravky, peroxid vodíka na kozmetické účely, šampóny, toaletný terpentín, toaletné prípravky a potreby, ústne vody, vlasové vody, vody po holení, voňavky, zubné pasty.

4 - Priemyselné oleje a tuky, mazacie oleje, prostriedky na pohlcovanie, zvlhčovanie a viazanie prachu, palivové brikety, drevené uhlie, konzervačné prípravky na kožu (oleje a tuky), alkohol (ako palivo), mazacie oleje a tuky, palivové drevo, parafín, podpaľovače, uhlie, sviečky a knôty na svietenie.

5 - Farmaceutické a zverolekárske výrobky, hygienické výrobky na lekárske použitie, dezinfekčné prípravky, dietetické látky prispôbené na lekárske účely, potrava pre dojčatá, ako sú výživy, dojčenské mlieko, kaše, biopotraviny, náplasti, obvazový materiál, liečivé byliny, bylenné čaje, cukrovinky s liečebnými prísadami, diabetický chlieb, dietetické nápoje upravené na lekárske účely, dietetické potraviny upravené na le-

kárske účely, minerálne doplnky potravy, pesticídy, fungicídy, herbicídy, repelenty, prípravky na chudnutie, hygienické obrúsky a vložky, liečivé prípravky do kúpeľov, lekárníčky, minerálne vody na lekárske účely, soli do minerálnych kúpeľov, prípravky na ničenie hmyzu, prípravky na hubenie hlodavcov, prípravky proti parazitom, prípravky na umývanie psov, prípravky na starostlivosť o ústnu dutinu na lekárske účely.

6 - Alobal, kovové sudy, kovové debny na náradie, kovové reťaze, drôty z obyčajných kovov (okrem poistkových drôtov), kovanie dverí a okien, drobný železiarsky tovar, klince, kľúče, dverové kľučky a klopádlá, nákovy, kovania na nábytok, kovové skrutky, kovové matice, kovové nity, spájky, skoby, kramle, kovové zámky s výnimkou elektrických, kovové skrutky do dreva, kovové podložky, kovové rebríky.

7 - Striekacie pištole, nástrojové brúsky, elektrické mlynčeky, ručné nástroje a náradie mechanické s motorickým pohonom, umývačky riadu, práčky, kosačky na trávu, elektrické ručné vŕtačky.

8 - Ručné nástroje a ručné náradia, brúsky (ručné náradie), holiace čepele, puzdrá na holiace potreby, ručné frézy, ručné zdviháky, závitnice (ručné nástroje), hoblíky, holiace strojčeky, hrable, vyťahovače klinčov, zariadenia na hubenie rastlinných škodcov, pilníky, vreckové nože, kladivá (ručné nástroje), kliešte, maticové kľúče, vŕtáky (ručné nástroje), otváratele na konzervy s výnimkou elektrických, kosy, krájače na zeleninu, motyčky, naberačky, nože, príbory, nožnice, záhradnícke nožnice, pinzety, ručné pištole na vytlačovanie tmelu, obojručné nože (strúhače), nástroje na rezanie, sekanie, krájanie (ručné), sekery, kosačky, ručné mlynčeky na mäso, zveráky, škrabky, skrutkovače, vidly, vŕtáky, ručné vŕtačky, ručné záhradné náradie, závitníky, nože z drahých kovov, príbor z drahých kovov.

9 - Prístroje a nástroje vedecké, námorné, geodetické, fotografické, kinematografické, optické, signalizačné, kontrolné, záchranné, vzdelávacie, prístroje a nástroje na meranie a váženie, akustické a svetelné poplachové zariadenia, reproduktory, antény, automobilové výstražné trojuholníky, autorádiá, barometre, batérie, okuliare, puzdrá na okuliare, buzoly, bzučiaky, optické šošovky, ďalekohľady, požiarné hlásiče, diapozitívy, premietacie prístroje, diktafony, magnetické disky, kompaktné disky, nahrané disky, optické disky, elektrické drôty, elektrické dverové zvončeky, elektrické káble, elektrické spojky, svorky a konektory, elektrické zariadenia na vábenie a ničenie hmyzu, elektricky vyhrievané vlasové natáčky, expozimetre, faxy, filmové kamery, exponované filmy, fotografické filtre, fotoaparáty, gramofónové platne, hasiace prístroje, hvezdárske ďalekohľady, ističe, poistky, kalkulačky, batérie do vreckových bateriek, kopírovacie stroje, elektrické kozmetické prístroje, malé ďalekohľady, laptopy, leštičky na fotografie, vodováhy, liehomery, magnetické nosiče dát, magnetofóny, ochranné masky, mikrofóny, nosiče dát, programy na počítače, optické výrobky, plotre, počítače, počítačové periférie, vypínače, audio- a videoprijímače, prístroje na nahrávanie a reprodukcie zvuku a obrazu, telefóny, rádiá, spínače, statívy, teplomery s výnimkou lekárskeho, váhy, videotelefóny, žiarivky

ako svietidlá a elektrónky, zástrčky, zásuvky a ostatné elektrické spojky, telefónne záznamníky, zrkadlá (optika), zväčšovacie prístroje.

10 - Cumlíky na detské fľašky, pomôcky na dojčenie, kondómy, masážne prístroje, elastické pančuchy, teplomery na lekárske účely.

11 - Zariadenia na osvetľovanie, vykurovanie, kotly, zariadenia na varenie, chladenie a sušenie, vodovodné batérie, baterky (svietidlá), bidety, bojler, vykurovacie články, drezy, elektrické kávovary, elektrické lampy, elektrické vyhrievané podušky s výnimkou podušiek na lekárske účely, elektrické vyhrievacie prikrývky, nie na lekárske účely, filtre na pitnú vodu, fontány, elektrické fritézy, grily (prístroje na pečenie), hriankovače, chladiace nádoby, chladničky, elektrické jogurtovače, sprchovacie kabíny, kachle, pece, sporáky, kohútiky, elektrické kanvice, kotly, vane, kúpeľňové armatúry, kuchynské odsávacie zariadenia, elektrické lampy, mrazničky, zariadenia na ohrievanie teplej vody, ohrievače, osvetľovacie prístroje a zariadenia, rúry na pečenie, pisoáre, reťaze farebných žiaroviek, saunaovacie zariadenia, záchodové sedadlá, splachovače, sprchovacie kúty, sprchy, tienidlá na lampy, stropné svetlá a lustre, sušičky bielizne, toalety, umývadlá, vianočné svetlá, ventilátory, elektrické výbojky na osvetlenie, zapaľovače, žiarivky, žiarovky, prostriedky na odstraňovanie zápachu s výnimkou prostriedkov na osobnú potrebu.

12 - Pneumatiky, bezpečnostné sedačky pre deti, detské kočíky, trojkolky, duše, záplaty na opravy duší, dvojkolesové vozíky, galusky, bicykle, poľahy vozidiel, snehové reťaze, sane, poľahy sedadiel, nákupné vozíky, nosiče na batožinu, husťtky pneumatík.

13 - Pyrotechnika, ohňostroje, bengálske ohne.

14 - Drahé kovy a ich zliatiny, výrobky z drahých kovov patriace do tejto triedy, šperky, drahokamy, hodinárske výrobky, brošne ako šperky, budíky, výrobky pokovované drahými kovmi (dublé), hodinky, klenoty, medailóny, náhrdelníky, náramky, náušnice, šperkovníce z drahých kovov, strieborný a zlatý tovar s výnimkou nožov a príborov.

15 - Hudobné nástroje.

16 - Papier, kartón, lepenka a výrobky z týchto materiálov, ktoré nie sú zahrnuté v iných triedach, tlačoviny, albumy, atlasy, knihy, noviny, baliaci papier, farbivacie pásy do písacích strojov, blahoprajné pohľadnice, bloky, brožúry, celofán, periodiká, tuš, dierkovačky, spisové obaly, listový papier, etikety s výnimkou textilných, fotografie, glóbusy, reprodukcie, grafiky, gummy na gumovanie, modelovacia hmota, navlhčovacie hubky (kancelárske pomôcky), hracie karty, atramenty, kalendáre, kancelárske potreby s výnimkou nábytku, kancelárske spinky, papierové vreckovky, ceruzky, lepiace pásy na kancelárske účely a použitie v domácnosti, lepidlá na kancelárske účely a pre domácnosť, maliarske plátna, maliarske stojany, maliarske štetce, mapy, nože na papier, obálky, obaly (papierenský a papiernický tovar), orezávadlá, toaletný papier, papierové obrúsky, papierové obrusy, pastelky, plagáty, plány, pohľadnice, poštové známky, potreby na písanie, rysovacie pravítka, papierové podložky na stôl (anglické prestieranie), písacie stroje, vrecká z papiera alebo z plastických materiálov, papierové ute-

ráky, rysovacie potreby, zošítiky, zošivačky (kancelárske pomôcky), skicáre, školské potreby, štetce, fólie na balenie z plastických hmôt, zápisníky, jednorazové detské plienky z papiera alebo z buničiny.

17 - Plastové fólie, nie ako obalovací materiál, hadice s výnimkou kovových, lepiace pásy s výnimkou pásov na kancelárske účely a pre domácnosť, gumové alebo vulkanfibrové tesniace krúžky, materiály zabraňujúce sáaniu tepla, tesniace tmely, tmely, vypchávkový z gummy alebo z plastov.

18 - Aktovky, batohy, cestovné tašky, cestovné kufre, dáždniky, diplomatky, vychádzkové palice, chlebníky, kabelky, drobný kožený ozdobný a spotrebný tovar zahrnutý v tejto triede, kožušiny, kufriky, nákupné tašky, náprsné tašky, cestovné puzdrá a obaly z vulkanfibru, obojky pre zvieratá, peňaženky, plecniaky, kožené remienky, slnečníky, kožené šnúry, tašky na kolieskach, vodidlá.

19 - Dlaždice s výnimkou kovových, drevené obloženia, opracované drevo, dvere s výnimkou kovových, sošky z kameňa, betónu a mramoru, geotextílie, lišty s výnimkou kovových, laty s výnimkou kovových, náterové hmoty, obkladačky, obklady stien a priečok s výnimkou kovových, parkety, dosky, latky, preglejka, sadra.

20 - Nábytok, zrkadlá, rámy na obrazy, koše s výnimkou kovových, kreslá, lavičky, rozkladacie ležadlá, matrace, slamence (nádoby zo slamy, slamičky), pohovky, police, vankúše, posteľe, bielizníky, dosky na krájanie, prútený tovar, ratan, rúčky a rukoväti na náradie s výnimkou kovových, pletená slama, stolčeky a stoly, stolárske umelecké výrobky, tyče k rastlinám alebo k stromom, tyče na záclony, tyče s výnimkou kovových, tyče, žrde, podnosy na rastliny, drevené alebo plastové rebríky, stoličky.

21 - Domáce a kuchynské potreby a nádoby, kanvy, cukorničky, čajníky, čajové súpravy, dávkovače mydla, dávkovače papierových uterákov, dávkovače toaletného papiera, demižóny, kliečky pre domáce zvieratá, drôtenky, džbániky, figúrky z porcelánu, zo skla, kuchynské formy a formičky, grily (potreby na opekánie), handry na čistenie, hlboké misy, umývacie huby, hrnce, hrebene, chladiace fľaše, dosky a schránky na chlieb, kefy, zubné kefy, kávové súpravy, vedrá, kvetináče, koše na odpadky, kuchynský riad, lisy na ovocie pre domácnosť s výnimkou elektrických, ručné mixéry, ručné mlynčeky, mopy, naberačky, nádoby na smeti, lieviky, dentálne nite, nočníky, obaly na mydlo, otvárače na fľaše, panvice, varechy, hrnčeky, špáradlá, pasce na hmyz a hlodavce, koreničky, podnosy, porcelán, kuchynské potreby neelektrické, toaletné pomôcky, sušiaci na bielizeň, dosky na žehlenie, pudrenky, rukavice pre domácnosť, servisy, soľničky, zmetáky, stojany na vajička, strúhadlá, svietniky, šálky, džbery, ručné šľahače, domáce mlynčeky s výnimkou elektrických, papierové táčce, papierové taniere, taniere, plastové nádoby, plastové koše, plastové misy, plastové košíky, tepelnoizolačné nádoby (termosky), tlakové hrnce s výnimkou elektrických, handry na čistenie, výrobky z krištáľového skla, riad z drahých kovov, bytové akváriá.

22 - Laná, povrazy, kúdel, látka na vypchávkové materiály s výnimkou gumových a plastových, lyko, motúzy, papierové motúzy, pásy na bale-

nie, plachty, textilné baliace vrecká na prepravu a uchovávanie tovarov, siete, stany.

23 - Nite a priadze.

24 - Textilie, bavlnené textilie, cestovné prikrývky, textilné vreckovky, vlnené látky, posteľné pokrývky a prikrývky, posteľná bielizeň, lôžkoviny, menčestre, povlaky na matrace, moskytiéry, nábytkové poťahy, záclony, textilné podšívky, stolová bielizeň, plachty, obliečky, plédy, textilné rolety, utierky, uteráky, spacie vaky nahradzujúce prikrývky, hustá vlnená tkanina s hladkým povrchom (súkno), tkaniny, úplety, záclonovina.

25 - Odevy, obuv, pokrývky hlavy.

26 - Čipky a výšivky, galantérny tovar s výnimkou priadzi, gummy do bielizne, štopkacie hříbiky, ihlice na pletenie a háčkovanie, ihly, stužky, gombiky, škatule na šijacie potreby, umelé kvety, ozdoby ihlice, ozdoby do vlasov, ozdoby na klobúky s výnimkou ozdób z drahých kovov, ozdoby na šaty, parochne, vlasové stuhy, stužky, pletené šnúry, šnúry na opásanie, pásky na uväzovanie (viazačky), zipsy.

27 - Izolačné podlahové krytiny, koberce, linoleum, podlahové krytiny, predložky, rohožky, tapety, umelé trávniky.

28 - Hry a hračky, automobilové modely, biliardy, boby, topánky na korčuľovanie s pripevnenými korčuľami, zariadenia na bowling, boxerské rukavice, korčule, činky, stolové hry, športové náradie, divadelné masky, golfové vybavenie, gymnastické zariadenia, rybárske vybavenie, hokejky, športový tovar zahrnutý v tejto triede, ako sú bazény, chrániče na píšťaľy, nákolenníky, sánky a pod., horolezecký výstroj, hojdačky, šachy, guľky na hranie, hry s kockami, kolky (hra), zariadenia na elektronické hry s výnimkou hier využívajúcich televízne prijímače, hrkáľky, stacionárne bicykle na cvičenie, kolieskové korčule, kolobežky, náradie na lukostreľbu, lyže, surfvacie a vodné lyže, lopty, rybárske náčinie, návnavy, ozdoby na vianočné stromčeky s výnimkou osvetľovacích telies a cukrovíniček, golfové paličky, lyžiarske paličky, plutvy, puky, športové rukavice bejzbalové, boxerské, golfové, hracie, lyžiarske, šermiarske, siete ako športové potreby, skejtbordy, spoločenské hry, stojany na vianočné stromčeky, umelé vianočné stromčeky, šachovnice, lyžiarske viazanie, zábavná pyrotechnika, ako petardy, rozbušky, ako hračky.

29 - Mäso, ryby, hydina a zverina, mäsové výťažky, konzervované, sušené a tepelne spracované ovocie a zelenina, džemy, marmelády, ovocné zaváraniny, ovocné pretlaky, bujóny, konzervované byliny, konzervovaná cibuľa, konzervovaná šošovica, datle, konzervovaná fazuľa, konzervovaný hrach, hrozienka, huspeniny, pečienky, jedlé oleje a tuky, olivové oleje, ochutené oleje, jogurty, kandizované ovocie, klobásky, salámy, párky, mäsové konzervy, rybacie konzervy, konzervovaná zelenina, kôrovce, krevety, nie živé, kyslá kapusta, langusty s výnimkou živých, konzervované hľuzovky, losos, spracované mandle, margarín, marmeláda, maslo, mäso, mäsové extrakty, mäkkýše (neživé), mliečne nápoje, mliečne výrobky, mlieko, syry, údené syry, tavené syrové výrobky, syrové korbáčiky, mrazené ovocie, nasolené potraviny, konzervované olivy, spracované

oriešky, ovocné rôsoly, paštéty, raky s výnimkou živých, paradajkový pretlak, ryby, ovocné a zeleninové šaláty, sardinky, slede, slanina, smotana, sušené vajcia, šľahačka, šunka, údeniny, vajcia, konzervované a sušené huby, jedlá želatína, mrazená zelenina ako polotovary.

30 - Bonbóny, cukor, cukríky, cukrovinky, čaj, čokoláda, čokoládové nápoje, torty, droždie, horčica, pečivo, chlieb, chuťové prísady, jemné pečivo, kakao, kakaové nápoje, kandis ako potrava, ovsená kaša (mliečna), káva, kávoviny, kávové nápoje, keksy, koláče, koreniny, krúpy na ľudskú spotrebu, krupica, kuchynská soľ, mletá kukurica, pražená kukurica, kypriaci prášok, lístkové cesto, majonéza, mäsové pirohy, pirohy ako mrazené polotovary, med, perníky, melasa, potravinárska múka, müsli, muškátové orechy, čokoládové nápoje, nové korenie, ocot, sójová omáčka, omáčky, obľátky, vločky, paprika (korenie), čierne korenie, koreniny, pizza, mrazená pizza, pizza v prášku, bábovka v prášku, torty v prášku, škrobovité potraviny, pralinky, príchuť, pudinky, ryža, ságo, sendviče, skorica, sucháre, sušienky, šafran (korenie), škrob ako potrava, tapioka, cestá, cestoviny, cestoviny ako polotovary, vanilín, vanilka, zákusky, koláče, šalátové zálievky, zázvor, zmrzliny, žemle, žuvačky, kečupy, parené buchty, halušky, knedle, palacinky, zemiakové placky, lokše, všetko ako chladené polotovary.

31 - Arašidy, čerstvé zemiaky, čerstvé záhradné bylinky, čerstvá cibuľa, citrusové ovocie, šalátová čakanka, čerstvé ovocie, čerstvá fazuľa, hlávkový šalát, čerstvé huby, čerstvý hrach, čerstvé hrozno, chovateľské a pestovateľské produkty zaradené v tejto triede, čerstvé plody, čerstvé gaštany, prírodné kvety, sušené kvety na ozdobu, uhorky, orechy, pór, živé ryby, semená rastlín, sezam, tekvica, vianočné stromčeky, čerstvá zelenina.

32 - Nealkoholické nápoje, ovocné a zeleninové šťavy, výťažky z ovocia, pivo, prášky na prípravu šumivých nápojov, príchuť a prípravky na nápoje, prípravky na výrobu likérov, sódová voda, minerálky, sirupy, sladové nápoje, stolové vody, srvátkové nápoje.

33 - Alkoholické esencie, alkoholické nápoje, alkoholové extrakty, aperitívy, brandy, destilované nápoje, likéry a pálenky, džin, mušty s alkoholom, koktaily, liehoviny, medovina, rum, saké - víno, vodka, whisky.

34 - Cigaretové filtre, cigaretové papieriky, cigaretové špičky, cigarety, čističe na fajky, cigary, dózy na tabak s výnimkou dóz z drahých kovov, fajky, plyn do zapaľovačov, popolníky s výnimkou popolníkov z drahých kovov, šnupavý tabak, tabatierky s výnimkou tabatierok z drahých kovov, zapaľovače, zápalky.

35 - Reklama, obchodné a podnikateľské informácie, marketingové štúdie, organizačné a ekonomické poradenstvo.

36 - Prenájom a správa nehnuteľností.

39 - Balenie tovaru, skladovanie tovaru, prenájom parkovísk.

40 - Konzervovanie potravín a nápojov.

41 - Výcvik, školenie a skúšanie, hodnotenie spôsobilosti v rámci podnikania, najmä zamestnancov.

42 - Projektová činnosť.

43 - Kaviarne, bufety (rýchle občerstvenie).

(540) TERNO

(732) TERNO Slovensko, spotrebné družstvo, Ivánska cesta 12, 821 04 Bratislava, SK;

(111) 220040

(151) 11.12.2007

(156) 8.2.2017

(180) 8.2.2027

(210) 272-2007

(220) 8.2.2007

(442) 6.9.2007

(450) 5.2.2008

9 (511) 12, 16, 35, 37, 39

(511) 12 - Autá, automobilové pneumatiky, automobilové podvozky, automobilové reťaze, automobilové strechy, automobily, autopotáhy, autosedačky, batožinové kufre pre motocykle, batožinové nosiče na vozidlá, bezpečnostné sedačky pre deti do automobilov, brzdové čeluste pre vozidlá, brzdové diely pre vozidlá, brzdové lamely pre vozidlá, brzdové obloženia pre vozidlá, brzdové obloženie pre dopravné prostriedky, brzdy pre vozidlá, čalúnenie automobilov, čapy na pneumatiky, čelné sklá, dopravné prostriedky na pohyb po zemi, vode, vzduchu a koľajniciach, duše na kolesá automobilov, dvere na dopravné prostriedky, hnacie motory pre pozemné vozidlá, hydraulické obvody pre vozidlá, kamióny, nákladné vozidlá, karosérie dopravných prostriedkov, klaksóny automobilov, kolesá automobilov, kolesá vozidiel, motocykle, motory pre motocykle, motory pre pozemné vozidlá, náboje kolies automobilov, nafukovacie vankúše (ochranné prostriedky pre vodičov pri nehodách), nákladné autá, nárazníky automobilov, nosiče na lyže pre autá, okenné tabule na okná automobilov, opierky na sedadlá automobilov, plášte na pneumatiky, pneumatiky, podvozky automobilov, prevodové hriadele pre pozemné vozidlá, prevodovky pre pozemné vozidlá, snehové reťaze, spätné zrkadlá, športové autá, tienidlá proti slnku do automobilov, tlmiace pružiny na vozidlá, tlmiče automobilov, torzné tyče pre vozidlá, uzávery palivových nádrží vozidiel, zabezpečovacie poplašné zariadenia proti odcudzeniu vozidiel, zariadenia do automobilov proti oslneniu.

16 - Baliaci papier, blahoprajné pohľadnice, etikety s výnimkou textilných, fotografie, grafiky, kartón, lepenky, lepenkové alebo papierové škatule, predmety z kartónu, reklamné tabule z papiera, kartónu, umelohmotné fólie na balenie.

35 - Maloobchodná činnosť s automobilmi, nákladnými autami a náhradnými dielmi do automobilov a s autopríslušenstvom, marketingové štúdie, obchodný alebo podnikateľský prieskum, organizovanie audiovizuálnych predstavení na komerčné a reklamné účely, organizovanie výstav na komerčné alebo reklamné účely, pomoc pri riadení obchodnej činnosti, poradenstvo v obchodnej činnosti, poskytovanie obchodných alebo podnikateľských informácií, predvádzanie (služby modeliek) na reklamné účely a podporu predaja, prenájom reklamných materiálov, reklama, reklamná a propagačná činnosť, reklamné agentúry, rozširovanie reklamných oznamov, rozširovanie reklamných materiálov zákazníkom (letáky, prospek-

ty, tlačivá, vzorky), sprostredkovanie obchodu s tovarom, sprostredkovanie uvedených služieb, televízna reklama, vydávanie a aktualizovanie reklamných materiálov a zvukovo-obrazových záznamov a periodických a neperiodických publikácií, vydávanie a rozširovanie reklamných textov, vydávanie reklamných alebo náborových textov, zásielkové reklamné služby, zbieranie údajov do počítačových databáz, zoraďovanie údajov v počítačových databázach, obchodné sprostredkovanie služieb uvedených v triede 37 a 39.

37 - Autoopravné, autoservisy, čalúnnické opravy, čistenie automobilov, informácie o opravách, inštalácia a opravy klimatizačných zariadení, inštalácia a opravy poplašných systémov proti vlámaniu, klampiárstvo a inštalatérstvo, lakovanie, glazovanie, leštenie vozidiel, mazanie vozidiel, montáž a opravy vykurovacích zariadení v automobiloch, montáž, údržba a opravy strojov, odrušovanie elektrických prístrojov a zariadení, oprava opotrebovaných alebo poškodených motorov, oprava opotrebovaných alebo poškodených strojov, oprava pneumatík vulkanizáciou, opravy púmp a čerpadiel, pieskovanie, prenájom vozidiel na zamestnanie, protektorovanie pneumatík, protihrdzová úprava, ošetrovanie vozidiel protikoróznymi nátermi, údržba a opravy motorových vozidiel, údržba automobilov, umývanie automobilov, umývanie dopravných prostriedkov, vulkanizácia pneumatík (oprava).

39 - Skladovanie, balenie tovaru, prenájom motorových vozidiel, preprava osôb, nákladná cestná doprava, špedičná činnosť, prenájom garáží, prenájom miesta na parkovanie, služby v doprave a preprave, sprostredkovanie dopravy, sprostredkovanie prepravy, ťahanie alebo vlečenie dopravných prostriedkov pri poruchách.

(540) STYX

(732) Balogh Ján, Partizánska 65, 952 01 Vrábľa, SK;

(740) Belička Ivan, Ing., Banská Bystrica, SK;

(111) 220052

(151) 11.12.2007

(156) 9.3.2017

(180) 9.3.2027

(210) 495-2007

(220) 9.3.2007

(442) 6.9.2007

(450) 5.2.2008

9 (511) 34

(511) 34 - Spracovaný aj nespracovaný tabak; tabak na fajčenie, fajkový tabak, tabak na šúľanie, žuvací tabak; vlhký práškový tabak (snus tobacco), cigarety, cigary, krátke cigary (cigarillos); substancie na fajčenie predávané samostatne alebo miešané s tabakom, nie na liečivé alebo liečebné účely; šnupavý tabak; potreby pre fajčiarov obsiahnuté v triede 34; cigaretové papieriky, cigaretové trubičky a zápalky.

(540)

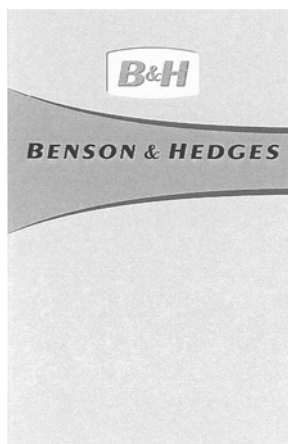

(732) JT INTERNATIONAL SA, Rue Kazem-Radjavi 8,
1202 Geneva, CH;

(740) Tomeš Pavol, Ing., Bratislava, SK;

(111) 220085

(151) 11.12.2007

(156) 15.3.2017

(180) 15.3.2027

(210) 5295-2007

(220) 15.3.2007

(442) 6.9.2007

(450) 5.2.2008

9 (511) 35, 39, 43

(511) 35 - Reklamná, inzertná a propagačná činnosť; online reklama v počítačovej komunikačnej sieti; vydávanie, aktualizovanie a rozširovanie reklamných materiálov a oznamov zákazníkom; prenájom reklamných plôch; rozhlasová a televízna reklama; rozširovanie reklamných alebo inzertných oznamov; organizovanie zábavných, kultúrnych a spoločenských podujatí na reklamné a obchodné účely.

39 - Služby spojené s cestovaním, a to preprava; prepravné služby; automobilová preprava; turistické kancelárie s výnimkou kancelárií poskytujúcich rezerváciu hotelového ubytovania; organizovanie exkurzií; organizovanie ciest; organizovanie výletov; organizovanie okružných výletov; preprava turistov; sprevádzanie turistov; turistické prehliadky; prenájom dopravných prostriedkov a automobilov; sprostredkovanie a poskytovanie informácií o službách uvedených v tejto triede.

43 - Reštauračné služby; prechodné ubytovanie; hotelierske služby; služby barov a bufetov, jedální, kaviarní; motelové služby; penzióny; turistické ubytovne; rezervovanie prechodného ubytovania, hotelov a penziónov; prenájom prechodného ubytovania.

(540) **Tour4U**

(732) Ing. Jana Fabiánová - TOUR4U, Šikmá 4, 821 06 Bratislava - Podunajské Biskupice, SK;

(740) LITVÁKOVÁ A SPOL., s.r.o., Patentová a známková kancelária, Bratislava, SK;

(111) 220114

(151) 11.12.2007

(156) 24.4.2017

(180) 24.4.2027

(210) 5450-2007

(220) 24.4.2007

(442) 6.9.2007

(450) 5.2.2008

9 (511) 32, 33, 35, 36, 41, 43

(511) 32 - Pivo, minerálne vody, nealkoholické nápoje.

33 - Alkoholické nápoje s výnimkou piva.

35 - Reklamná činnosť, obchodný manažment, obchodná správa, obchodná administratíva, kancelárske práce.

36 - Zmenárenské služby.

41 - Zábava - pobavenie.

43 - Reštauračné služby, kaviarenské služby, služby barov a nočných klubov.

(540)



(591) červená, zelená, oranžová, žltá

(732) Milion Cafe s.r.o., Prof. Sáru 5, 974 01 Baňská Bystrica, SK;

(111) 220163

(151) 11.1.2008

(156) 22.1.2017

(180) 22.1.2027

(210) 135-2007

(220) 22.1.2007

(442) 4.10.2007

(450) 5.3.2008

9 (511) 7, 8, 9, 35, 36, 37, 40, 42

(511) 7 - Dopravníky ako stroje, drevoobrábacie stroje, baliace stroje, drviče (stroje), lisovacie stroje, ohýbačky ako stroje, rezacie stroje, vibrátory (stroje), kovoobrábacie stroje, lisy, manipulátory (stroje), manipulátory (zariadenia na nakladanie a vykladanie), nástroje ako časti strojov, zariadenia na obrábanie, obrábacie stroje, plniace stroje, prevodové skrine s výnimkou prevodoviek do pozemných vozidiel, prevody strojov, roboty (stroje), skrine alebo stojany ako časti strojov, triediace stroje, zdvíhacie zariadenia, zdvíhaky (stroje).

8 - Leštiace, glazovacie nástroje, nástroje na rezanie, sekanie, krájanie (ručné náradie), nože, nožnice, rezačky, ručné nástroje a náradie (na ručný pohon), valcovačky, závitníky (ručné nástroje), závitnice (ručné nástroje).

9 - Operačné programy, počítačový softvér, rozvádzače, rozvodné panely, rozvodné skrine, skrinové rozvádzače, spojovacie skrinky.

35 - Marketingové štúdio, maloobchodná a veľkoobchodná činnosť v oblasti tovarov a služieb zaradených v triedach 7, 8, 9, 35, 36, 37, 40 a 42, obchodné alebo podnikateľské poradenstvo, obchodný alebo podnikateľský prieskum, personálne poradenstvo, obchodný manažment a podnikové

poradenstvo, prenájom reklamných priestorov, prieskum trhu, reklama, reklamné plochy (prenájom), riadenie priemyselných alebo obchodných podnikov.

36 - Nehnuteľnosti (prenájom), prenájom kancelárskych priestorov.

37 - Lakovanie, glazovanie, maľovanie a natieranie, pieskovanie, počítače (montáž, údržba a opravy), prenájom strojov a zariadení.

40 - Elektrolytické pokovovanie, galvanizácia, pozinkovanie, kalenie kovov, obrusovanie, pílenie, pokovovanie, popúšťanie kovov, spájkovanie, úprava a spracovanie kovov, zváranie.

42 - Aktualizácia počítačových programov, expertízy (inžinierske práce), kalibrácia, navrhovanie (priemyselný dizajn), počítačové programovanie, počítačové programy (aktualizovanie), počítačové programy (inštalácia), poradenstvo v oblasti počítačových programov, servis počítačových programov, zhotovovanie kópií počítačových programov, priemyselný dizajn, prieskumy (inžinierske práce), projekty, štúdie technických projektov, projektová činnosť, tvorba softvéru, výskum a vývoj nových výrobkov (pre zákazníkov), výskum (strojársky).

(540)



(732) VUKOV EXTRA, a. s., Volgogradská 13/A, 080 01 Prešov, SK;

(111) 220180

(151) 11.1.2008

(156) 28.2.2017

(180) 28.2.2027

(210) 403-2007

(220) 28.2.2007

(442) 4.10.2007

(450) 5.3.2008

9 (511) 7, 12, 37, 42

(511) 7 - Cestné stroje; nakladače riadené preklzom kolies; poľnohospodárske a záhradné stroje; stroje na zemné práce; hnacie motory uvedených strojov s výnimkou hnacích motorov pre pozemné vozidlá; hydraulické a pneumatické obvody uvedených strojov s výnimkou hydraulických a pneumatických obvodov pre pozemné vozidlá; mechanizmy uvedených strojov s výnimkou mechanizmov pre pozemné vozidlá; pracovné nástroje ako časti uvedených strojov.

12 - Dopravné prostriedky na pohyb po zemi; hnacie motory pre uvedené vozidlá; hydraulické a pneumatické obvody pre uvedené vozidlá; mechanizmy uvedených vozidiel; pracovné nástroje ako časti uvedených vozidiel.

37 - Opravy a údržba cestných strojov, nakladačov, poľnohospodárskych a záhradných strojov, strojov na pozemné práce, dopravných prostriedkov na pohyb po zemi, ich častí, mechanizmov a pracovných nástrojov.

42 - Grafický dizajn; inštalácia a aktualizovanie počítačových programov; kontrola kvality; priemyselný dizajn; projektovanie v strojárstve; výskum a vývoj nových výrobkov.

(540) **L 1203 TELSPEED**

(732) WAY INDUSTRIES, a.s., Priemyselná 937/4, 963 01 Krupina, SK;

(740) Čechvalová Dagmar, Bratislava, SK;

(111) 220181

(151) 11.1.2008

(156) 28.2.2017

(180) 28.2.2027

(210) 405-2007

(220) 28.2.2007

(442) 4.10.2007

(450) 5.3.2008

9 (511) 7, 12, 37, 42

(511) 7 - Cestné stroje; nakladače riadené preklzom kolies; poľnohospodárske a záhradné stroje; stroje na zemné práce; hnacie motory uvedených strojov s výnimkou hnacích motorov pre pozemné vozidlá; hydraulické a pneumatické obvody uvedených strojov s výnimkou hydraulických a pneumatických obvodov pre pozemné vozidlá; mechanizmy uvedených strojov s výnimkou mechanizmov pre pozemné vozidlá; pracovné nástroje ako časti uvedených strojov.

12 - Dopravné prostriedky na pohyb po zemi; hnacie motory pre uvedené vozidlá; hydraulické a pneumatické obvody pre uvedené vozidlá; mechanizmy uvedených vozidiel; pracovné nástroje ako časti uvedených vozidiel.

37 - Opravy a údržba cestných strojov, nakladačov, poľnohospodárskych a záhradných strojov, strojov na pozemné práce, dopravných prostriedkov na pohyb po zemi, ich častí, mechanizmov a pracovných nástrojov.

42 - Grafický dizajn; inštalácia a aktualizovanie počítačových programov; kontrola kvality; priemyselný dizajn; projektovanie v strojárstve; výskum a vývoj nových výrobkov.

(540) **L 1203**

(732) WAY INDUSTRIES, a.s., Priemyselná 937/4, 963 01 Krupina, SK;

(740) Čechvalová Dagmar, Bratislava, SK;

(111) 220182

(151) 11.1.2008

(156) 28.2.2017

(180) 28.2.2027

(210) 407-2007

(220) 28.2.2007

(442) 4.10.2007

(450) 5.3.2008

9 (511) 7, 12, 37, 42

(511) 7 - Cestné stroje; nakladače riadené preklzom kolies; poľnohospodárske a záhradné stroje; stroje na zemné práce; hnacie motory uvedených strojov s výnimkou hnacích motorov pre pozemné vozidlá; hydraulické a pneumatické obvody uvedených strojov s výnimkou hydraulických a pneumatických obvodov pre pozemné vozidlá; mechanizmy uvedených strojov s výnimkou mechanizmov pre pozemné vozidlá; pracovné nástroje ako časti uvedených strojov.

12 - Dopravné prostriedky na pohyb po zemi; hnacie motory pre uvedené vozidlá; hydraulické a pneumatické obvody pre uvedené vozidlá; mechanizmy uvedených vozidiel; pracovné nástroje ako časti uvedených vozidiel.

37 - Opravy a údržba cestných strojov, nakladačov, poľnohospodárskych a záhradných strojov, strojov na pozemné práce, dopravných prostriedkov na pohyb po zemi, ich častí, mechanizmov a pracovných nástrojov.

42 - Grafický dizajn; inštalácia a aktualizovanie počítačových programov; kontrola kvality; priemyselný dizajn; projektovanie v strojárstve; výskum a vývoj nových výrobkov.

(540) L 903

(732) WAY INDUSTRIES, a.s., Priemyselná 937/4, 963 01 Krupina, SK;

(740) Čechvalová Dagmar, Bratislava, SK;

(111) 220183

(151) 11.1.2008

(156) 28.2.2017

(180) 28.2.2027

(210) 409-2007

(220) 28.2.2007

(442) 4.10.2007

(450) 5.3.2008

9 (511) 7, 12, 37, 42

(511) 7 - Cestné stroje; nakladače riadené preklzom kolies; poľnohospodárske a záhradné stroje; stroje na zemné práce; hnacie motory uvedených strojov s výnimkou hnacích motorov pre pozemné vozidlá; hydraulické a pneumatické obvody uvedených strojov s výnimkou hydraulických a pneumatických obvodov pre pozemné vozidlá; mechanizmy uvedených strojov s výnimkou mechanizmov pre pozemné vozidlá; pracovné nástroje ako časti uvedených strojov.

12 - Dopravné prostriedky na pohyb po zemi; hnacie motory pre uvedené vozidlá; hydraulické a pneumatické obvody pre uvedené vozidlá; mechanizmy uvedených vozidiel; pracovné nástroje ako časti uvedených vozidiel.

37 - Opravy a údržba cestných strojov, nakladačov, poľnohospodárskych a záhradných strojov, strojov na pozemné práce, dopravných prostriedkov na pohyb po zemi, ich častí, mechanizmov a pracovných nástrojov.

42 - Grafický dizajn; inštalácia a aktualizovanie počítačových programov; kontrola kvality; priemyselný dizajn; projektovanie v strojárstve; výskum a vývoj nových výrobkov.

(540) L 853

(732) WAY INDUSTRIES, a.s., Priemyselná 937/4, 963 01 Krupina, SK;

(740) Čechvalová Dagmar, Bratislava, SK;

(111) 220184

(151) 11.1.2008

(156) 28.2.2017

(180) 28.2.2027

(210) 410-2007

(220) 28.2.2007

(442) 4.10.2007

(450) 5.3.2008

9 (511) 7, 12, 37, 42

(511) 7 - Cestné stroje; nakladače riadené preklzom kolies; poľnohospodárske a záhradné stroje; stroje na zemné práce; hnacie motory uvedených strojov s výnimkou hnacích motorov pre pozemné vozidlá; hydraulické a pneumatické obvody uvedených strojov s výnimkou hydraulických a pneumatických obvodov pre pozemné vozidlá; mechanizmy uvedených strojov s výnimkou mechanizmov pre pozemné vozidlá; pracovné nástroje ako časti uvedených strojov.

12 - Dopravné prostriedky na pohyb po zemi; hnacie motory pre uvedené vozidlá; hydraulické a pneumatické obvody pre uvedené vozidlá; mechanizmy uvedených vozidiel; pracovné nástroje ako časti uvedených vozidiel.

37 - Opravy a údržba cestných strojov, nakladačov, poľnohospodárskych a záhradných strojov, strojov na pozemné práce, dopravných prostriedkov na pohyb po zemi, ich častí, mechanizmov a pracovných nástrojov.

42 - Grafický dizajn; inštalácia a aktualizovanie počítačových programov; kontrola kvality; priemyselný dizajn; projektovanie v strojárstve; výskum a vývoj nových výrobkov.

(540) L 753 E

(732) WAY INDUSTRIES, a.s., Priemyselná 937/4, 963 01 Krupina, SK;

(740) Čechvalová Dagmar, Bratislava, SK;

(111) 220185

(151) 11.1.2008

(156) 28.2.2017

(180) 28.2.2027

(210) 411-2007

(220) 28.2.2007

(442) 4.10.2007

(450) 5.3.2008

9 (511) 7, 12, 37, 42

(511) 7 - Cestné stroje; nakladače riadené preklzom kolies; poľnohospodárske a záhradné stroje; stroje na zemné práce; hnacie motory uvedených strojov s výnimkou hnacích motorov pre pozemné vozidlá; hydraulické a pneumatické obvody uvedených strojov s výnimkou hydraulických a pneumatických obvodov pre pozemné vozidlá; mechanizmy uvedených strojov s výnimkou mechanizmov pre pozemné vozidlá; pracovné nástroje ako časti uvedených strojov.

12 - Dopravné prostriedky na pohyb po zemi; hnacie motory pre uvedené vozidlá; hydraulické a pneumatické obvody pre uvedené vozidlá; mechanizmy uvedených vozidiel; pracovné nástroje ako časti uvedených vozidiel.

37 - Opravy a údržba cestných strojov, nakladačov, poľnohospodárskych a záhradných strojov, strojov na pozemné práce, dopravných prostriedkov na pohyb po zemi, ich častí, mechanizmov a pracovných nástrojov.

42 - Grafický dizajn; inštalácia a aktualizovanie počítačových programov; kontrola kvality; priemyselný dizajn; projektovanie v strojárstve; výskum a vývoj nových výrobkov.

(540) L 753

(732) WAY INDUSTRIES, a.s., Priemyselná 937/4, 963 01 Krupina, SK;

(740) Čechvalová Dagmar, Bratislava, SK;

(111) 220186

(151) 11.1.2008
 (156) 28.2.2017
 (180) 28.2.2027
 (210) 412-2007
 (220) 28.2.2007
 (442) 4.10.2007
 (450) 5.3.2008

9 (511) 7, 12, 37, 42

(511) 7 - Cestné stroje; nakladače riadené preklzom kolies; poľnohospodárske a záhradné stroje; stroje na zemné práce; hnacie motory uvedených strojov s výnimkou hnacích motorov pre pozemné vozidlá; hydraulické a pneumatikové obvody uvedených strojov s výnimkou hydraulických a pneumatikových obvodov pre pozemné vozidlá; mechanizmy uvedených strojov s výnimkou mechanizmov pre pozemné vozidlá; pracovné nástroje ako časti uvedených strojov.

12 - Dopravné prostriedky na pohyb po zemi; hnacie motory pre uvedené vozidlá; hydraulické a pneumatikové obvody pre uvedené vozidlá; mechanizmy uvedených vozidiel; pracovné nástroje ako časti uvedených vozidiel.

37 - Opravy a údržba cestných strojov, nakladačov, poľnohospodárskych a záhradných strojov, strojov na pozemné práce, dopravných prostriedkov na pohyb po zemi, ich častí, mechanizmov a pracovných nástrojov.

42 - Grafický dizajn; inštalácia a aktualizovanie počítačových programov; kontrola kvality; priemyselný dizajn; projektovanie v strojárstve; výskum a vývoj nových výrobkov.

(540) L 752

(732) WAY INDUSTRIES, a.s., Priemyselná 937/4, 963 01 Krupina, SK;
 (740) Čechvalová Dagmar, Bratislava, SK;

(111) 220187

(151) 11.1.2008
 (156) 28.2.2017
 (180) 28.2.2027
 (210) 413-2007
 (220) 28.2.2007
 (442) 4.10.2007
 (450) 5.3.2008

9 (511) 7, 12, 37, 42

(511) 7 - Cestné stroje; nakladače riadené preklzom kolies; poľnohospodárske a záhradné stroje; stroje pre zemné práce; hnacie motory uvedených strojov, s výnimkou hnacích motorov pre pozemné vozidlá; hydraulické a pneumatikové obvody uvedených strojov, s výnimkou hydraulických a pneumatikových obvodov pre pozemné vozidlá; mechanizmy uvedených strojov, s výnimkou mechanizmov pre pozemné vozidlá; pracovné nástroje ako časti uvedených strojov.

12 - Dopravné prostriedky na pohyb po zemi; hnacie motory pre uvedené vozidlá; hydraulické a pneumatikové obvody pre uvedené vozidlá; mechanizmy uvedených vozidiel; pracovné nástroje ako časti uvedených vozidiel.

37 - Opravy a údržba cestných strojov, nakladačov, poľnohospodárskych a záhradných strojov, strojov pre pozemné práce, dopravných prostriedkov na pohyb po zemi, ich častí, mechanizmov a pracovných nástrojov.

42 - Grafický dizajn; inštalácia a aktualizovanie počítačových programov; kontrola kvality; priemyselný dizajn; projektovanie v strojárstve; výskum a vývoj nových výrobkov.

(540) L 453

(732) WAY INDUSTRIES, a.s., Priemyselná 937/4, 963 01 Krupina, SK;
 (740) Čechvalová Dagmar, Bratislava, SK;

(111) 220225

(151) 11.1.2008
 (156) 11.5.2017
 (180) 11.5.2027
 (210) 842-2007
 (220) 11.5.2007
 (442) 4.10.2007
 (450) 5.3.2008

9 (511) 29, 30, 32

(511) 29 - Zeleninové šťavy na varenie; paradajková šťava na varenie; bujónové koncentráty; mliečne nápoje (s vysokým obsahom mlieka).

30 - Ľadový čaj, šťavy (chuťové prísady); čokoládové nápoje; príchuti do potravín s výnimkou esencií a éterických olejov; príchuti do nápojov s výnimkou éterických olejov; mliečne kakaové nápoje; čokoládové nápoje; kávové nápoje; mliečne čokoládové nápoje; ľadový čaj; nápoje na báze čajov; mliečne kávové nápoje; kakaové nápoje; prísady do nápojov, iné ako esencie; čaj.

32 - Arašidové mlieko (nápoje nealkoholické); šerbety (nápoje); šerbety (sladené ovocné nápoje); sarsaparilový nápoj; ovocné šťavy; nápoje izotonické; sódová voda; jablkový džús (nealkoholický); nealkoholické ovocné výťažky; zeleninové šťavy; príchuti na výrobu nápojov; sirupy na výrobu malinoviek; sýtená voda; stolové vody; prípravky na výrobu sýtenej vody; mandľové mlieko (nápoj); lítna voda; srvátkové nápoje; prípravky na výrobu minerálnych vôd; paradajková šťava (nápoj); stolové vody; prípravky na výrobu nápojov; pastilky na výrobu šumivých nápojov; prípravky na výrobu likérov; sladina; ovocné šťavy; nápoje z nealkoholických štiav; sóda; nealkoholický koktail; nealkoholické nápoje z ovocných štiav; nealkoholické výťažky z ovocia; minerálne vody (nápoje); prášky na prípravu šumivých nápojov; ovocná šťava; selterská voda, minerálka; sirupy na výrobu nápojov; nealkoholické nápoje; citrónády; arašidové mlieko (nápoje nealkoholické); tablety na prípravu šumivých nápojov; vody (nápoje).

(540) Chuť, ktorej rozumie každý !

(732) ZLATÁ STUDŇA, s.r.o., Široké 631, 082 37 Široké, SK;

(111) 220341

(151) 11.1.2008
 (156) 24.11.2016
 (180) 24.11.2026
 (210) 6382-2006
 (220) 24.11.2006
 (442) 4.10.2007
 (450) 5.3.2008

9 (511) 6, 9, 11, 19, 37, 40, 42

(511) 6 - Dvere kovové nezahnuté v iných triedach, dvere kovové odolné proti ohňu, dvere oceľové, dvere z kujného železa, dvere plné; dverové klopadlá a držadlá k dverovým klopadlám, dverové kovanie (kovové), dverné rámy kovové, dverové kľučky (kovové), dverové zarážky a krúžky zarážok (kovové), kovanie okenné, kovanie stavebné, kovanie na posuvné dvere, kovanie nábytkové kovové, obecné kovy v surovom stave a polospracovanom stave a ich zliatiny, mreže, haly kovové montované, závesy kovové, závesné systémy pre stropné podhlľady, panely kovové, kovové stavebné dielce, kovové rúrky, kovové lišty pre stavbu stropov a stien, valcované profily z plechu, pretlačované profily, kotvy, kovadliny, zvony, koľajnice a iný kovový materiál pre železnice; reťaze (s výnimkou hnacích reťazí na vozidlá); kovové káble a neelektrické drôty, stavebné dielce, liate, valcované, kované, stavebné hmoty tavené, ako aj tavené stavebné dielce, stavebné materiály liate alebo valcované (kovové), stavebné materiály z bieleho kovu, stavebné alebo nábytkové kovanie zo zliatiny "britania", kovové potreby zámočnicke a klampiarske, kovové rúrky, zámočnicke výrobky, klince a skrutky, iné výrobky z kovu neobsiahnuté v iných triedach, surové železo, hliník, odliatky kovové, odliatky z liatiny, odliatky zo šedej liatiny, odliatky z hliníka, modely zlievarenské kovové, formy na liatie kovov, lešenie kovové, laná kovové, obkladové dosky a dlaždice kovové, okenné rámy kovové, okná kovové, okenné stavače, kovové rúry, nedobytné pokladne a schránky, oceľové guľôčky, podkovy, rudy, nádoby valcovité, kovové (bubny), nádoby na stlačený plyn, fittingy - spojky pre kovové potrubie, parné potrubie, ústredné kúrenie, odliatky trojrozmerné, kovové odliatky praciek k opaskom, liatinové riady, kolíky a tyče stanové z kovov, kovové stavebné konštrukcie, kovové tesnenie pre upchávkové puzdrá, kovy ľahké, kovy ložiskové, kovy ložiskové, kovy obecné, nie polospracované, kovy rafinované, kovy zväracie, kovy tvarované rôznym spôsobom, lisované, razené, kované, frézované, vŕtané, sústružené (neobsiahnuté v iných triedach), kovové podperné plechy alebo dosky, kovové mriežky ku krbom, kovové mreže, kovanie (z alfenidu, alpaky, anglického kovu) pre stavby alebo pre nábytok, kovanie na výrobky stavebného stolárstva, ploty kovové, oceľ, oceľ cementačná, oceľ čiastočne tvarovaná (spracovaná), oceľ galvanizovaná, oceľ koľajnicová, oceľ liata, oceľ nástrojová, pásová, plávková, rýchlorezná, surová, kujná, ťahaná a tyčová, ingoty ocele, oceľové vlky, oceľ ušľachtilá, oceľ valcovaná, vanádová a zušľachtená, oceľové konštrukcie neprenosné a stavebné oceľové dielce, oceľové gule, oceľové ostnaté pásy, oceľové predmety tvarované (neobsiahnuté v iných triedach), oceľové stoliare, oceľové zvinovacie rolety, oceľové rúrky a rúry, oceľové výrobky (neobsiahnuté v iných triedach), oceľový drôt, oceľový plech, oceľové dvere, potrubie oceľové, požiarne uzávery stavebných otvorov.

9 - Hasiace prístroje, protipožiarne, samočinné hasiace zariadenia, zariadenia pre striekanie požiarom uzáverov.

11 - Hydranty, hydranty vodovodné, hydrantované systémy.

19 - Dvere krídlové (drevené), dvere posuvné drevené, dvere posuvné sklenené, dvere sklznícové (sklenené), dverné rámy nekovové, dverné výplne (nekovové); dvere sklenené, odolné proti ohňu; stavebné a dekoračné prvky z betónu, stavebné dielce na strešné konštrukcie, stavebné drevo, stavebné hmoty, stavebný kameň, opracovaný alebo neopracovaný; stavebná lepenka, stavebný materiál (nekovový), surový, polospracovaný alebo spracovaný; plastický materiál, stavebný papier, stavebné sklo, cement, vápno, malta, sadra, štrk, obklady pecí (výmurovky) z ohňovzdorného plastického materiálu, kameň na krby, kameninové kachličky, kamenné dlaždice, kamene žiaruvzdorné z ílu, stavebný materiál nekovový, kameň prírodný a umelý, betón, betón armovaný, betónové dosky, betónové okenné stípičky, betónové preklady, betónové dlaždice, kameninové alebo cementové rúry, výrobky na stavbu ciest, asfalt, smola a živec, tehly a tehliarske výrobky, prenosné domy, obkladačky, obkladové dosky a dlaždice nekovové, nekovové panely na obklady stien, stropné akustické a dekoračné podhlľady, dvere nekovové, okenné rámy nekovové, okenné sklo, vláknité stavebné panely a dosky, steny drevené, vláknité a z aglomerovaného materiálu; kamenné pomníky, krby, komíny, papier dechtový (ako krytina), drevené dlažbové kocky, dyhy z dreva, drevené ostenie, drevo atlasové, drevo banské, stavebné drevo, stavebné drevené polotovary, drevené montované stavby najmä na táborenie (podsady pod stany, jedálne, umyváre, WC), drevo na debny, drevo na dyhy, drevo preglejkové, drevo schopné formovania, drevo stavebné, drevo tvarované, drevo spôsobilé na liatie (zmes dreveného prachu), drevolepenka pre stavebníctvo, podlahy a stropy na stavby, materiály na jednoliatu podlahu, podlaha drevená, podlahovina z korkovej drte, nekovové potreby na stavbu podláh, dlaždice nekovové, bridlice na strechy, bridlica prírodná alebo umelá, bridlica ako krytina, bridlicové dosky brúsené, hladené alebo opracované inak, bridlicový prach, sklo s drôtenou vložkou, požiarne odolné sklo vrátane drátkového, dvere presklené, sklo nepriestrelné, sklo stavebné, presklené steny s požiarou odolnosťou.

37 - Stavby a opravy, uskutočňovanie bytových a občianskych stavieb, uskutočňovanie priemyslových stavieb, murárske práce, železobetónárske práce, zhotovovanie železných výstuh do betónu, prenájom stavebných (staveniskových) strojov, prenájom lešení; stavebné inžinierske, poľnohospodárske zariadenia - opravy; údržba spojená s prenájomom nehnuteľností, stroje - údržba a opravy, opravy automobilov, prenájom dielenských strojov, montážne stavebné práce, monitorovanie stavieb a interiérov, špeciálne úpravy akustických vlastností interiérov, inštalácia akustických (zvukovoizolačných) panelov, montáže sadrokartónových dielcov, montáže deliacich stien a priečok, montáže sadrokartónových systémov, montáže zdvíhacích podláh (pre rozvody pod podlahou), zariadenie kancelárií (strojmi a prístrojmi), inštalácie a opravy žalúzií, stavby pozemné inžinierske a vodné, izolačné práce, čistenie fasád, dlaždičské práce, pokladanie podláh, vysušanie stavieb, opravy a udržiavanie stavieb, maliarske, lakovnícke

a tapetárske práce, čistenie stavieb, kachlí, kanálov, práce štukatárske, omietkárske a sadrovacie, ošetrovanie drevených stavieb, konštrukcií, nábytku a iných výrobkov, čistenie a údržba motorových vozidiel, zneškodňovanie škodlivín, hmyzu a buriny, montáž a údržba konštrukcií vykurovacích a plynových zariadení, inštalácia a opravy poplašného zariadenia proti vlámaniu a pre prípad požiaru, inštalácie elektrické.

40 - Spracovanie a úprava materiálov, spracovanie plastických hmôt, spracovanie kovov, spracovanie dreva; garbiarske práce, farbenie, príprava, spracovanie a povrchové zušľachtovanie koží, povrchová úprava kovov, eloxovanie, emailovanie, galvanizácia, fosfátovanie, chrómovanie, zinkovanie, apretácia textilu, bielenie a farbenie látok, tlač litografická, sadzba tlačovní, fotosadzba, počítačová úprava fotografie.

42 - Architektonické služby, služby architektov, krajinárov, záhradných architektov, projektovanie stavieb, znalecké posudky - inžinierske práce, počítačové navrhovanie tlačovní, rešerše vedecké a priemyslové, programovanie, programovanie počítačmi; revízia, odborná kontrola plynových zariadení, skúšky vybraných tlakových zariadení; technické poradenstvo (požiarne), tvorba softvéru a programov, softvér - návrhy, prevod a konverzia počítačových programov a údajov (okrem fyzickej konverzie), prevod a konverzia údajov a dokumentov z fyzických médií na elektronické médiá, tvorba a údržba počítačových stránok (web) pre zákazníkov, host'ovanie na počítačových stránkach (web), inštalácia počítačových programov, návrh počítačových systémov, programovanie internetových databázových systémov a internetových aplikácií, konštrukcia WWW prezentácií a riešenie WWW serverov, aktualizácia počítačových programov, údržba počítačových programov, prenájom času na prístup do počítačových databáz, zhotovovanie kópií počítačových programov, technické štúdie v oblasti počítačov a programového vybavenia, výskum a vývoj a tvorba systémov na elektronické obchodovanie a informačných technológií, programovanie internetových databázových systémov a internetových aplikácií, programovanie multimediálnych aplikácií, vytváranie a modelovanie 3D animácií, interaktívnych a grafických programov, počítačové animácie a vizualizácie, grafický dizajn.

(540) HASIL

(732) ASSA ABLOY Door Slovakia s.r.o., Miletičova 67, 821 09 Bratislava, SK;

(740) Holoubková Mária, Ing., Bratislava, SK;

(111) 220377

(151) 11.1.2008

(156) 23.5.2017

(180) 23.5.2027

(210) 911-2007

(220) 23.5.2007

(442) 4.10.2007

(450) 5.3.2008

9 (511) 5, 10, 41, 44

(511) 5 - Liečivá, drogy, farmaceutické prípravky humánne, veterinárne, zverolekárske a zdravotnícke, diagnostické prípravky a jedy; chemické výrobky pre lekárstvo a farmáciu; dietetické látky na lekárske účely a posilňujúce prípravky, potrava pre dojčatá, prípravky na prevenciu proti nákaze; náplasti, obväzový materiál; hmoty na plombovanie zubov a zubné odtlačky, prípravky na ošetrovanie zubov a dutiny ústnej; dezinfekčné prostriedky.

10 - Prístroje a nástroje chirurgické, lekárske, zubárske a zverolekárske; umelé končatiny, umelé oči a zubné protézy; ortopedické pomôcky; materiály na zošívanie rán.

41 - Výchova a vzdelávanie; organizácia a zabezpečovanie výcvikových kurzov, školení, seminárov.

44 - Lekárske služby; starostlivosť o hygienu a krásu ľudí; kozmetická starostlivosť.

(540) HOSPIC SV. FRANTIŠKA

(732) Liečebňa sv. Františka, a.s., Björnsonova 8, 811 05 Bratislava, SK;

(740) Bachratá Magdaléna, Mgr., Bratislava, SK;

(111) 220378

(151) 11.1.2008

(156) 23.5.2017

(180) 23.5.2027

(210) 912-2007

(220) 23.5.2007

(442) 4.10.2007

(450) 5.3.2008

9 (511) 5, 10, 41, 44

(511) 5 - Liečivá, drogy, farmaceutické prípravky humánne, veterinárne, zverolekárske a zdravotnícke, diagnostické prípravky a jedy; chemické výrobky pre lekárstvo a farmáciu; dietetické látky na lekárske účely a posilňujúce prípravky, potrava pre dojčatá, prípravky na prevenciu proti nákaze; náplasti, obväzový materiál; hmoty na plombovanie zubov a zubné odtlačky, prípravky na ošetrovanie zubov a dutiny ústnej; dezinfekčné prostriedky.

10 - Prístroje a nástroje chirurgické, lekárske, zubárske a zverolekárske; umelé končatiny, umelé oči a zubné protézy; ortopedické pomôcky; materiály na zošívanie rán.

41 - Výchova, vzdelávanie; organizácia a zabezpečovanie výcvikových kurzov a školení; seminárov.

44 - Lekárske služby; starostlivosť o hygienu a krásu ľudí; kozmetická starostlivosť.

(540) NEMOCNICA SV. FRANTIŠKA

(732) Liečebňa sv. Františka, a.s., Björnsonova 8, 811 05 Bratislava, SK;

(740) Bachratá Magdaléna, Mgr., Bratislava, SK;

(111) 220516

(151) 13.2.2008

(156) 22.1.2017

(180) 22.1.2027

(210) 128-2007

(220) 22.1.2007

(442) 2.11.2007

(450) 7.4.2008

9 (511) 35, 36, 37, 38, 39, 42, 45

(511) 35 - Poradenské služby v oblasti obchodného a podnikateľského riadenia; poradenstvo v obchodnej činnosti; hospodárske a ekonomické predpovede; analýzy nákladov; obchodné alebo podnikateľské informácie pre zákazníkov z databáz; zbieranie údajov do počítačovej databázy; zoraďovanie údajov v počítačových databázach; štatistické informácie; vedenie kartoték a centrálnych kartoték; riadenie elektronického obchodu prostredníctvom komunikačných médií; rozširovanie reklamných alebo inzertných oznamov; poskytovanie a sprostredkovanie uvedených služieb prostredníctvom komunikačných médií, telekomunikačných prostriedkov, elektronických médií, elektronickej pošty (e-mail) a svetovej počítačovej siete (internet).

36 - Bankovníctvo vrátane elektronického bankovníctva; bankové služby; finančníctvo; služby v oblasti finančníctva; poskytovanie úverov a iné formy financovania; finančný prenájom (lízing); vydávanie a správa platobných prostriedkov vrátane platobných kariet; cestovných šekov a ich overovanie, úverových (kreditných) a debetných kariet; poskytovanie záruk a kaucii; ručenie; otváranie akreditívov; vykonávanie hypotekárnych obchodov; ostatné bankové a finančné činnosti a transakcie; poradenstvo v oblasti bankovníctva a financií; finančné poradenstvo; finančné analýzy; poskytovanie bankových a finančných informácií; finančné odhady a oceňovanie v oblasti bankovníctva; inkasovanie nájomného; sprostredkovanie nehnuteľností; oceňovanie a odhady v oblasti nehnuteľností; prenájom a správa nehnuteľností; informácie o poisťovní; prenájom bytov; činnosť realitnej kancelárie; poskytovanie a sprostredkovanie všetkých uvedených služieb prostredníctvom komunikačných médií, telekomunikačných prostriedkov, elektronických médií, elektronickej pošty (e-mail) a svetovej počítačovej siete (internet).

37 - Dozor nad stavbami; stavebné informácie; prenájom stavebných strojov a zariadení; stavebný dozor.

38 - Informačné kancelárie; elektronická pošta; elektronické zobrazovanie; komunikácia, posielanie a prenos správ, dát a obrázkov prostredníctvom komunikačných médií, telekomunikačných prostriedkov, elektronických médií, elektronickej pošty (e-mail) a svetovej počítačovej siete (internet).

39 - Uchovávanie informácií; skladovanie údajov a dokumentov elektronicky uložených; sťahovanie.

42 - Host'ovanie na počítačových stránkach (webových stránkach); návrh počítačových systémov; obnovovanie počítačových databáz; aktualizovanie počítačových programov; prevod a konverzia počítačových programov a údajov (okrem fyzickej konverzie); prevod a konverzia údajov a dokumentov z fyzických médií na elektronické médiá; tvorba softvéru; vytváranie a udržiavanie počítačových stránok (web) pre zákazníkov, zhotovovanie kópií počítačových programov; urbanistické plánovanie; výzdoba interiérov; zeme-meračstvo.

45 - Autorské práva (spravovanie); licencie práv duševného vlastníctva; konzultačné služby v oblasti duševného vlastníctva; sledovacie služby v oblasti duševného vlastníctva.

(540)

TatraCity

(732) Tatra banka, a. s., Hodžovo námestie 3, 811 06 Bratislava, SK;

(111) 220543

(151) 13.2.2008

(156) 20.6.2017

(180) 20.6.2027

(210) 1111-2007

(220) 20.6.2007

(442) 2.11.2007

(450) 7.4.2008

9 (511) 16, 32, 35

(511) 16 - Reklamné tlačoviny; propagačné a informačné materiály; etikety s výnimkou textilných; fotografie; obaly a tašky z papiera a plastov ne- uvedené v iných triedach.

32 - Nealkoholické nápoje; nealkoholické výťažky z ovocia; príchuti na výrobu nápojov; sirupy na výrobu nápojov; minerálne vody ako nápoje; ovocné šťavy.

35 - Maloobchodná činnosť s vínami, alkoholickými a nealkoholickými nápojmi; vydávanie a rozširovanie reklamných materiálov; reklama; reklamná a propagačná činnosť; reklama online v počítačovej komunikačnej sieti; zasielanie reklamných materiálov zákazníkom; podpora predaja (pre tretie osoby); rozširovanie vzoriek; predvádzanie tovaru.

(540)



(732) ST. NICOLAUS a.s., 1. mája 113, 031 28 Liptovský Mikuláš, SK;

(740) G. Lehnert, k.s., Bratislava, SK;

(111) 220573

(151) 13.2.2008

(156) 17.5.2017

(180) 17.5.2027

(210) 5545-2007

(220) 17.5.2007

(442) 2.11.2007

(450) 7.4.2008

9 (511) 3

(511) 3 - Prípravky na bielenie a iné práce prostriedky, zmäčkovadlá vlákien na pranie, plákové prostriedky na pranie, oplachovacie prostriedky na umývanie riadu; prostriedky na odstraňovanie škvr; škrob na pranie.

(540)



- (591) červená, modrá, zelená, žltá, oranžová, biela
 (732) Henkel Slovensko, spol. s r. o., Záhradnícka 91,
 821 08 Bratislava, SK;
 (740) Korejzová Petra, JUDr., Bratislava, SK;

chodnej činnosti; organizovanie výstav a verejných prezentácií na obchodné alebo reklamné účely predovšetkým v súvislosti s lekáskymi a zdravotníckymi službami.

39 - Doprava farmaceutických výrobkov, liekov, liečiv, tovaru pre zdravotníctvo.

44 - Zdravotnícke zariadenia, lekárske služby; masážne služby; lekárske a nemocničné konzultácie; poradenstvo v oblasti zdravotníctva; služby laboratórnej analýzy na účely lekárskeho vyšetrenia; poskytovanie zdravotníckej starostlivosti, analýz, vyšetrení a testov najmä lekármi a v nemocniciach, poskytovanie liečebnej starostlivosti - ambulatná lekárska prax.

(540) TRANSMEDIC

- (732) TRANSMEDIC SLOVAKIA, s.r.o., Lazovná 68,
 974 01 Banská Bystrica, SK;
 (740) Advokátska kancelária Patajová Pataj s.r.o., Banská Bystrica, SK;

(111) 220646

- (151) 13.2.2008
 (156) 31.1.2017
 (180) 31.1.2027
 (210) 207-2007
 (220) 31.1.2007
 (442) 2.11.2007
 (450) 7.4.2008

9 (511) 5, 35, 39, 44

(511) 5 - Liečivá na ľudskú spotrebu a liečivá na zverolekárske účely, drogy na lekárske účely, farmaceutické výrobky humánne, veterinárne, zverolekárske a zdravotnícke, diagnostické prípravky, chemické výrobky pre lekárstvo a farmáciu, dietetické látky na lekárske účely a posilňujúce prípravky, dietetické výrobky na lekárske účely, vitamínové prípravky, potrava pre dojčatá, prípravky na prevenciu proti nákaze, náplasti, obväzový materiál, hmoty na plombovanie zubov a zubné odtlačky, dezinfekčné prostriedky.

35 - Sprostredkovanie obchodu s tovarom, predovšetkým s farmaceutickými výrobkami, liekmi a liečivami a tovarom pre zdravotníctvo, vedu a výskum, sprostredkovanie obchodných záležitostí pre zdravotníctvo, vedu a výskum; maloobchodné služby v oblasti farmaceutických výrobkov, liekov a liečiv, maloobchodné služby týkajúce sa tovarov pre zdravotníctvo, vedu a výskum; odborné obchodné poradenstvo, predovšetkým obchodné poradenstvo v zdravotníctve a farmácii, obchodné poradenstvo pri vedení zdravotných stredísk, lekární, nemocníc, kliník, sanatórií, personálne poradenstvo; predvádzanie na reklamné účely a podporu predaja, reklamné činnosti, propagačná činnosť so zameraním na zdravotnú osvetu, online reklama v počítačovej komunikačnej sieti, vydávanie a aktualizovanie reklamných alebo náborových materiálov; vzťahy s verejnosťou, marketingové štúdie, kancelárie zaoberajúce sa dovozom alebo vývozom, podpora predaja pre tretie osoby, účtovníctvo, vedenie kartoték v počítači, sekretárske služby, obchodné alebo podnikateľské informácie, sprostredkovanie uvedených služieb, poradenská činnosť v obchode s tovarom, reklama, obchodný manažment a podnikové poradenstvo, pomoc pri riadení ob-

(111) 220647

- (151) 13.2.2008
 (156) 31.1.2017
 (180) 31.1.2027
 (210) 208-2007
 (220) 31.1.2007
 (442) 2.11.2007
 (450) 7.4.2008

9 (511) 5, 35, 39, 44

(511) 5 - Liečivá na ľudskú spotrebu a liečivá na zverolekárske účely, drogy na lekárske účely, farmaceutické výrobky humánne, veterinárne, zverolekárske a zdravotnícke, diagnostické prípravky, chemické výrobky pre lekárstvo a farmáciu, dietetické látky na lekárske účely a posilňujúce prípravky, dietetické výrobky na lekárske účely, vitamínové prípravky, potrava pre dojčatá, prípravky na prevenciu proti nákaze, náplasti, obväzový materiál, hmoty na plombovanie zubov a zubné odtlačky, dezinfekčné prostriedky.

35 - Sprostredkovanie obchodu s tovarom, predovšetkým s farmaceutickými výrobkami, liekmi a liečivami a tovarom pre zdravotníctvo, vedu a výskum, sprostredkovanie obchodných záležitostí pre zdravotníctvo, vedu a výskum; maloobchodné služby v oblasti farmaceutických výrobkov, liekov a liečiv, maloobchodné služby týkajúce sa tovarov pre zdravotníctvo, vedu a výskum; odborné obchodné poradenstvo, predovšetkým obchodné poradenstvo v zdravotníctve a farmácii, obchodné poradenstvo pri vedení zdravotných stredísk, lekární, nemocníc, kliník, sanatórií, personálne poradenstvo; predvádzanie na reklamné účely a podporu predaja, reklamné činnosti, propagačná činnosť so zameraním na zdravotnú osvetu, online reklama v počítačovej komunikačnej sieti, vydávanie a aktualizovanie reklamných alebo náborových materiálov; vzťahy s verejnosťou, marketingové štúdie, kancelárie zaoberajúce sa dovozom alebo vývozom, podpora predaja pre tretie osoby, účtovníctvo, vedenie kartoték v počítači, sekretárske služby, obchodné alebo podnikateľské informácie, sprostredkovanie uvedených služieb, poradenská činnosť v obchode s tovarom, reklama, obchodný manažment a podnikové poradenstvo, pomoc pri riadení obchodnej

činnosti; organizovanie výstav a verejných prezentácií na obchodné alebo reklamné účely predovšetkým v súvislosti s lekáorskými a zdravotníckymi službami.

39 - Doprava farmaceutických výrobkov, liekov, liečiv, tovaru pre zdravotníctvo.

44 - Zdravotnícke zariadenia, lekárske služby; masážne služby; lekárske a nemocničné konzultácie; poradenstvo v oblasti zdravotníctva; služby laboratórnej analýzy na účely lekárskeho vyšetrenia; poskytovanie zdravotníckej starostlivosti, analýz, vyšetrení a testov najmä lekármi a v nemocniciach, poskytovanie liečebnej starostlivosti - ambulantná lekárska prax.

(540)

TRANSMEDIC Slovakia

(591) modrá, červená

(732) TRANSMEDIC SLOVAKIA, s.r.o., Lazovná 68, 974 01 Banská Bystrica, SK;

(740) Advokátska kancelária Patajová Pataj s.r.o., Banská Bystrica, SK;

(111) 220674

(151) 13.2.2008

(156) 30.4.2017

(180) 30.4.2027

(210) 792-2007

(220) 30.4.2007

(442) 2.11.2007

(450) 7.4.2008

9 (511) 16, 35, 36, 41, 42

(511) 16 - Časopisy; knihy; brožúry; obehníky; periodiká; plagáty; príručky, prospekty; publikácie.

35 - Reklama; prieskum trhu; prieskum verejnej mienky; vydávanie a aktualizovanie reklamných materiálov; rozširovanie reklamných materiálov; uverejňovanie reklamných textov; rozhlasová reklama; televízna reklama; vzťahy s verejnosťou; propagácia humanitárnych, charitatívnych, sociálnych, kultúrnych, vzdelávacích činností a podujatí.

36 - Charitatívna činnosť v oblasti onkologického výskumu, zdravotníctva a v oblasti kultúrnych a vzdelávacích činností.

41 - Organizovanie a vedenie konferencií, kongresov, seminárov; organizovanie kultúrnych alebo vzdelávacích výstav; organizovanie športových súťaží; organizovanie živých vystúpení; osvetová činnosť; výroba divadelných alebo iných predstavení; vyučovanie, vzdelávanie; informácie o výchove a vzdelávaní; pedagogické informácie; knižnice; vydávanie kníh; vydávanie textov s výnimkou reklamných alebo náborových; online vydávanie kníh a časopisov v elektronickej forme; humanitárna činnosť v oblasti onkologického výskumu, zdravotníctva, kultúrnych a vzdelávacích činností formou prednášok, školení a seminárov.

42 - Biologický výskum; chemický výskum; výskum v oblasti onkológie; výskum a vývoj nových farmaceutických a lekáorských výrobkov; kontrola kvality.

(540)

7. marec
Deň výskumu
rakoviny



(591) zelená, biela, čierna

(732) Nadácia Výskum rakoviny, Vlárská 7, 833 91 Bratislava, SK;

(740) Neuschl Vladimír, JUDr. Ing., Bratislava, SK;

(111) 220675

(151) 13.2.2008

(156) 30.4.2017

(180) 30.4.2027

(210) 793-2007

(220) 30.4.2007

(442) 2.11.2007

(450) 7.4.2008

9 (511) 16, 35, 36, 41, 42

(511) 16 - Časopisy; knihy; brožúry; obehníky; periodiká; plagáty; príručky, prospekty; publikácie.

35 - Reklama; prieskum trhu; prieskum verejnej mienky; vydávanie a aktualizovanie reklamných materiálov; rozširovanie reklamných materiálov; uverejňovanie reklamných textov; rozhlasová reklama; televízna reklama; vzťahy s verejnosťou; propagácia humanitárnych, charitatívnych, sociálnych, kultúrnych, vzdelávacích činností a podujatí.

36 - Charitatívna činnosť v oblasti onkologického výskumu, zdravotníctva a v oblasti kultúrnych a vzdelávacích činností.

41 - Organizovanie a vedenie konferencií, kongresov, seminárov; organizovanie kultúrnych alebo vzdelávacích výstav; organizovanie športových súťaží; organizovanie živých vystúpení; osvetová činnosť; výroba divadelných alebo iných predstavení; vyučovanie, vzdelávanie; informácie o výchove a vzdelávaní; pedagogické informácie; knižnice; vydávanie kníh; vydávanie textov s výnimkou reklamných alebo náborových; online vydávanie kníh a časopisov v elektronickej forme; humanitárna činnosť v oblasti onkologického výskumu, zdravotníctva, kultúrnych a vzdelávacích činností formou prednášok, školení a seminárov.

42 - Biologický výskum; chemický výskum; výskum v oblasti onkológie; výskum a vývoj nových farmaceutických a lekáorských výrobkov; kontrola kvality.

(540)



- (591) modrá, biela, čierna
 (732) Nadácia Výskum rakoviny, Vlárská 7, 833 91 Bratislava, SK;
 (740) Neuschl Vladimír, JUDr. Ing., Bratislava, SK;

(111) 220768

- (151) 13.2.2008
 (156) 21.6.2017
 (180) 21.6.2027
 (210) 1121-2007
 (220) 21.6.2007
 (442) 2.11.2007
 (450) 7.4.2008

9 (511) 1, 17

- (511) 1 - Chemikálie používané v priemysle a stavebníctve, umelé živice v nespracovanom stave, plastické hmoty v nespracovanom stave, silikóny, lepidlá a spojivá používané v priemysle.
 17 - Kaučuk, gutaperča, guma, azbest, sľuda a výrobky z týchto hmôt (patriace do triedy 17); tesniace, upchávacie a izolačné materiály; tesniace tmely na spoje; izolačné a tesniace farby; izolačné a tesniace laky a fermeže; izolačné a tesniace fólie (patriace do triedy 17); izolačné a tesniace pásy; syntetické živice (polotovary), umelé živice (polotovary).

(540) AQUABLOCK

- (732) HENKEL AG & Co. KGaA, Henkelstrasse 67, 40589 Düsseldorf, DE;
 (740) FAJNOR IP s.r.o., Bratislava, SK;

(111) 220908

- (151) 12.3.2008
 (156) 10.8.2017
 (180) 10.8.2027
 (210) 1482-2007
 (220) 10.8.2007
 (442) 6.12.2007
 (450) 6.5.2008

9 (511) 30

- (511) 30 - Cukrovinky, najmä žuvačky, bublinové (nafukovacie) žuvačky, cukríky a mäťové (vetrové, pepermintové) cukríky.

(540) COOL EXOTIC

- (732) Wm. WRIGLEY Jr. Company, 1132 West Blackhawk Street, Chicago, Illinois 60642, US;
 (740) ROTT, RŮŽIČKA & GUTTMANN, Bratislava, SK;

(111) 220916

- (151) 12.3.2008
 (156) 13.8.2017
 (180) 13.8.2027
 (210) 1494-2007
 (220) 13.8.2007
 (442) 6.12.2007
 (450) 6.5.2008

9 (511) 30

- (511) 30 - Cukrovinky, najmä žuvačky, bublinové (nafukovacie) žuvačky, cukríky a mäťové (vetrové, pepermintové) cukríky.

(540) SWEETMINT TROPICAL

- (732) Wm. WRIGLEY Jr. Company, 1132 West Blackhawk Street, Chicago, Illinois 60642, US;
 (740) ROTT, RŮŽIČKA & GUTTMANN, Bratislava, SK;

(111) 220919

- (151) 12.3.2008
 (156) 14.8.2017
 (180) 14.8.2027
 (210) 1497-2007
 (220) 14.8.2007
 (442) 6.12.2007
 (450) 6.5.2008

9 (511) 16, 33, 35

- (511) 16 - Reklamné tlačoviny; propagačné a informačné materiály v papierovej forme; etikety s výnimkou textilných; fotografie; obaly a tašky z papiera a plastov neuvedené v iných triedach.
 33 - Alkoholické nápoje s výnimkou piva; vína; destilované nápoje; liehoviny.
 35 - Maloobchodná činnosť s vínami, alkoholickými a nealkoholickými nápojmi; vydávanie a rozširovanie reklamných materiálov; reklama; reklamná a propagačná činnosť; reklama online v počítačovej komunikačnej sieti; zasielanie reklamných materiálov zákazníkom; podpora predaja (pre tretie osoby); rozširovanie vzoriek; predvádzanie tovaru na reklamné účely a podporu predaja.

(540)**Biela Pani**

- (732) ST. NICOLAUS a.s., 1. mája 113, 031 28 Lipovský Mikuláš, SK;
 (740) G. Lehnert, k.s., Bratislava, SK;

(111) 220952

(151) 12.3.2008
(156) 30.3.2017
(180) 30.3.2027
(210) 622-2007
(220) 30.3.2007
(442) 6.12.2007
(450) 6.5.2008

9 (511) 31, 35, 42, 44

(511) 31 - Živé a sušené kvety a kytice, kvety sušené na ozdobu, kvetinové aranžmány, vence z prírodných a sušených kvetov, kvetinové cibule.

35 - Maloobchodné služby týkajúce sa živých a sušených kvetov a kytíc, kvetov sušených na ozdobu, kvetinových aranžmánov, vencov z prírodných a sušených kvetov, kvetinových cibúľ, ako aj kvetináčov, nádob na kvetiny, keramiky, prútených výrobkov a ozdobných výrobkov do kvetín a ich aranžmánov.

42 - Kvetinová výzdoba interiérov a exteriérov.

44 - Aranžovanie kvetov, zhotovovanie kytíc a vencov, služby starostlivosti o interiérové kvetiny, záhradnícke služby, služby záhradných architektov; poradenské služby v oblasti starostlivosti o živé kvety.

(540)



(732) RE + MI, s. r. o., Hlavné námestie 2, 811 01 Bratislava, SK;

(740) FAJNOR IP s.r.o., Bratislava, SK;

(111) 221352

(151) 15.4.2008
(156) 18.6.2017
(180) 18.6.2027
(210) 1097-2007
(220) 18.6.2007
(442) 7.1.2008
(450) 6.6.2008

9 (511) 16, 33, 35

(511) 16 - Reklamné tlačoviny; propagačné a informačné materiály v papierovej forme; etikety s výnimkou textilných; fotografie; obaly a tašky z papiera a plastov neuvedené v iných triedach.

33 - Griotka; likéry.

35 - Maloobchodná činnosť s likérmí; vydávanie a rozširovanie reklamných materiálov; reklama; reklamná a propagačná činnosť; online reklama v počítačovej komunikačnej sieti; zasielanie reklamných materiálov zákazníkom; podpora predaja (pre tretie osoby); rozširovanie vzoriek; predvádzanie tovaru.

(540)

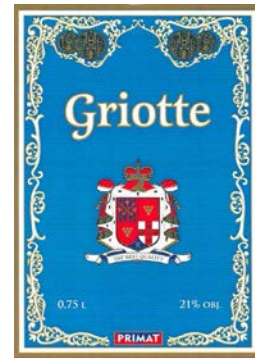

(591) červená, čierna, modrá, biela, zlatá

(732) ST. NICOLAUS a.s., 1. mája 113, 031 28 Liptovský Mikuláš, SK;

(740) G. Lehnert, k.s., Bratislava, SK;

(111) 221360

(151) 15.4.2008
(156) 6.7.2017
(180) 6.7.2027
(210) 1220-2007
(220) 6.7.2007
(442) 7.1.2008
(450) 6.6.2008

9 (511) 33

(511) 33 - Liehoviny, alkoholické nápoje s výnimkou piva.

(540) VIP

(732) ST. NICOLAUS a. s., Ul. 1. mája 113, 031 28 Liptovský Mikuláš, SK;

(740) Ondruš Ján, JUDr., Bratislava, SK;

(111) 221399

(151) 15.4.2008
(156) 25.7.2017
(180) 25.7.2027
(210) 1396-2007
(220) 25.7.2007
(442) 7.1.2008
(450) 6.6.2008

9 (511) 32

(511) 32 - Minerálne vody.

(540) Fatra zo zásady výnimočná

(732) Slovenské pramene a žriedla, a. s., Budiš, 038 23 Dubové pri Turčianskych Tepliaciach, SK;

(740) Ondruš Ján, JUDr., Bratislava, SK;

(111) 221434

(151) 15.4.2008
(156) 16.8.2017
(180) 16.8.2027
(210) 1511-2007
(220) 16.8.2007
(442) 7.1.2008
(450) 6.6.2008

9 (511) 33

(511) 33 - Alkoholické nápoje s výnimkou piva.

(540)

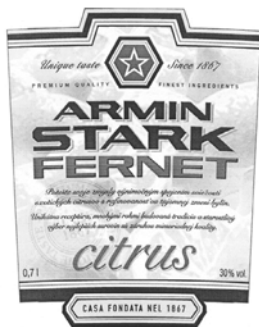

(732) ST. NICOLAUS a. s., Ul. 1. mája 113, 031 28 Lip-tovský Mikuláš, SK;

(740) Ondruš Ján, JUDr., Bratislava, SK;

(111) 221435

(151) 15.4.2008

(156) 16.8.2017

(180) 16.8.2027

(210) 1512-2007

(220) 16.8.2007

(442) 7.1.2008

(450) 6.6.2008

9 (511) 33

(511) 33 - Alkoholické nápoje s výnimkou piva.

(540)



(732) ST. NICOLAUS a. s., Ul. 1. mája 113, 031 28 Lip-tovský Mikuláš, SK;

(740) Ondruš Ján, JUDr., Bratislava, SK;

(111) 221646

(151) 13.5.2008

(156) 24.1.2017

(180) 24.1.2027

(210) 5066-2007

(220) 24.1.2007

(442) 5.2.2008

(450) 7.7.2008

9 (511) 3, 5, 21

(511) 3 - Saponáty a detergenty s výnimkou detergentov na použitie vo výrobnom procese a na lekárske účely; pracie prípravky a substancie; aviváž; bieliace prípravky; prípravky na čistenie, leštenie a brúsenie; prípravky na odmasťovanie s výnimkou prípravkov na použitie vo výrobnom procese; prípravky na umývanie riadu; mydlá; prípravky na umývanie rúk; obrúsky impregnované prípravkami a substanciami na čistenie a leštenie.

5 - Dezinfekčné prípravky; hygienické prípravky na lekárske použitie; prípravky na ničenie škodcov, parazitov, hmyzu a iných škodlivých a obťažujúcich zvierat; fungicídy; germicídy, baktericídy; algicídy; insekticídy; prípravky na ničenie buriny; dezodoranty okrem dezodorantov na osobné použitie; prípravky na osvieženie vzduchu; repelenty proti hmyzu.

21 - Neelektrické nástroje a materiály, všetko na čistenie patriace do tejto triedy; utierky a tkaniny na čistenie, utieranie prachu a leštenie; impregnované utierky a tkaniny na čistenie, utieranie prachu a leštenie; kefky, kefy, zmetáky a štetce; podušky a tampóny na drhnutie alebo na čistenie; špongie a stierky.

(540) GROTBUSTER

(732) UNILEVER N. V., Weena 455, 3013 AL Rotterdam, NL;

(740) FAJNOR IP s.r.o., Bratislava, SK;

(111) 221738

(151) 22.5.2008

(156) 19.12.2016

(180) 19.12.2026

(210) 2319-2006

(220) 19.12.2006

(442) 5.4.2007

(450) 7.7.2008

8 (511) 9, 16, 35, 38, 39, 41, 42

(511) 9 - Magnetické nosiče údajov, nosiče zvukových záznamov, nosiče zvukovo-obrazových záznamov, audiovizuálne záznamové disky; programové vybavenie do počítačov, programy na počítačové hry.

16 - Firemné listiny, papierové propagačné materiály, letáky, prospekty, tlačivá a kancelárske potreby s výnimkou nábytku; kancelárska technika uvedená v triede 16, náhradné diely a príslušenstvo kancelárskej techniky uvedené v triede 16.

35 - Maloobchodná činnosť s magnetickými nosičmi údajov, s nosičmi zvukových záznamov, s nosičmi zvukovo-obrazových záznamov, s audiovizuálnymi záznamovými diskami, s programovým vybavením do počítača, so softvérom, s počítačovými hrami; reklama, reklamné agentúry, rozširovanie reklamných materiálov zákazníkom, vydávanie a aktualizovanie reklamných materiálov, rozširovanie reklamných materiálov, prenájom reklamných plôch, zasielkové reklamné služby, spracovanie textov, uverejňovanie reklamných textov.

38 - Televízne vysielanie, satelitné vysielanie, káblové vysielanie, informačné kancelárie, tlačové kancelárie, spravodajské služby.

39 - Balenie tovarov, uskladňovanie tovarov, sprostredkovanie prepravy.

41 - Vzdelávanie, zábava, zábavné parky, informácie o možnostiach zábavy, služby športovísk, prevádzkovanie športových zariadení, tvorba a výroba televíznych programov, výroba audiovizuálnych programov, výroba videofilmov, televízna zábava, organizovanie kultúrnych, športových, vzdelávacích a zábavných podujatí; prenájom počítačových nahrávacích a premietacích zariadení, osvetľovacích zariadení, dekorácií, filmov, videopások; filmová tvorba, činnosť filmových štúdií; zhromažďovanie a poskytovanie informácií v ob-

lasti kultúry, športu, zábavy a vzdelávania, poskytovanie klubových služieb (výchovno-zábavných), organizovanie a vedenie koncertov, plesov, súťaží krásy, športových súťaží, vedomostných súťaží, zábavných súťaží, výstav na vzdelávacie a kultúrne účely, konferencií, školení, živých vystúpení, večierkov; služby nahrávacích štúdií, reportérske služby; vydavateľská a nakladateľská činnosť s výnimkou vydávania reklamných a náborových textov, elektronická edičná činnosť (DPT služby).
42 - Poskytovanie informácií o módnom návrhárstve, meteorologické informácie a predpovede počasia.

(540)



(732) Rozhlas a televízia Slovenska, Mlynská dolina, 845 45 Bratislava, SK;

(111) 222287

(151) 1.8.2008
(156) 18.12.2016
(180) 18.12.2026
(210) 2312-2006
(220) 18.12.2006
(442) 7.6.2007
(450) 5.9.2008

9 (511) 5, 30

(511) 5 - Cukrovinkárske a pečivárske výrobky s posilňujúcim a podporným liečivým účinkom, cukrovinkárske a pečivárske výrobky pre diabetikov upravené na lekárske účely.
30 - Trvanlivé, polotrvanlivé a jemné pečivo, čokoládové a nečokoládové cukrovinky, čokoláda, keksy, oblátky, perníky, medovníky, biskvity, sušienky, vafle, dezerty, napolitánky, mandľové cukrovinky, všetky uvedené výrobky aj v úprave pre diabetikov.

(540)



(591) biela, zlatá, žltá, hnedá, krémová, modrá, červená, bledočervená

(732) I. D. C. Holding, a. s., Drieňová 3, 821 01 Bratislava, SK;

(740) Kubányiová Andrea, JUDr., Trnava, SK;

(111) 222492

(151) 12.8.2008
(156) 17.12.2017
(180) 17.12.2027
(210) 6433-2007
(220) 17.12.2007
(442) 6.5.2008
(450) 7.10.2008

9 (511) 33, 35

(511) 33 - Alkoholické nápoje s výnimkou piva; vína všetkých druhov.

35 - Maloobchod s tovarmi uvedenými v triede 33; sprostredkovanie obchodu s tovarmi uvedenými v triede 33; reklamná a propagačná činnosť.

(540)



(591) biela, žltá, zelená, hnedá, čierna

(732) FOOD FARM, s.r.o., Dukelská 21, 920 14 Hlohovec, SK;

(740) ius aegis s. r. o., Bratislava, SK;

(111) 223241

(151) 12.11.2008
(156) 22.12.2016
(180) 22.12.2026
(210) 2333-2006
(220) 22.12.2006
(442) 5.8.2008
(450) 7.1.2009

9 (511) 37, 41, 42

(511) 37 - Dozor a riadenie stavieb, poradenstvo a informácie v stavebníctve.

41 - Vydávanie periodických a neperiodických publikácií vrátane katalógov v tlačenej podobe a prostredníctvom siete internet s výnimkou vydávania reklamných materiálov, výcvik a výučba v odbore stavebníctva.

42 - Konštruktérske práce a projekty, výskum v oblasti stavebníctva a energetiky, vypracovanie projektov a posudkov v oblasti stavebníctva a energetiky.

(540) ATELIÉR STAVEBNÝCH IZOLÁCIÍ

(732) DEKTRADE a. s., Tiskařská 10/257, 108 28 Praha 10, CZ;

(740) Kubínyi Peter, Bc., Trenčín, SK;

(111) 223902

(151) 5.2.2009
 (156) 10.11.2016
 (180) 10.11.2026
 (210) 2051-2006
 (220) 10.11.2006
 (442) 3.5.2007
 (450) 5.3.2009

8 (511) 9, 11, 21, 30, 37

(511) 9 - Predajné automaty na studené a teplé nápoje.
 11 - Kávovary elektrické.
 21 - Kávovary neelektrické.
 30 - Kávové nápoje a čokoládové nápoje.
 37 - Montáž, údržba a opravy strojov - predajných automatov na studené a teplé nápoje.

(540)

(591) hnedá, oranžová
 (732) CAFÉ SELENA a. s., U Pergamenky 1522/2, 170 00 Praha 7, CZ;
 (740) Čechvalová Dagmar, Bratislava, SK;

(111) 225372

(151) 14.7.2009
 (156) 20.6.2017
 (180) 20.6.2027
 (210) 1117-2007
 (220) 20.6.2007
 (442) 6.4.2009
 (450) 7.9.2009

9 (511) 5

(511) 5 - Vitamíny a výživové potravinové doplnky.

(540) ULTIMATE NUTRITION

(732) Ultimate Nutrition, Inc., 21 Hyde Road, Farmington, Connecticut 06032, US;
 (740) FAJNOR IP s.r.o., Bratislava, SK;

(111) 226926

(151) 26.1.2010
 (156) 21.3.2017
 (180) 21.3.2027
 (210) 5316-2007
 (220) 21.3.2007
 (442) 2.8.2007
 (450) 8.3.2010

9 (511) 5

(511) 5 - Farmaceutické a veterinárne prípravky; zdravotnícke prípravky na lekárske účely; dietetické látky upravené na lekárske účely; potrava pre dojčatá; náplasti; obväzový materiál; materiály na plombovanie zubov, dentálne vosky; dezinfekčné prípravky; prípravky na ničenie škodcov; fungicidy, herbicidy.

(540) ABRESTAD

(732) STADA Arzneimittel AG, Stadastrasse 2-18, 61118 Bad Vilbel, DE;
 (740) PATENTSERVIS Bratislava, a. s., Bratislava, SK;

(111) 227864

(151) 1.7.2010
 (156) 5.1.2017
 (180) 5.1.2027
 (210) 9-2007
 (220) 5.1.2007
 (442) 7.6.2007
 (450) 9.8.2010

9 (511) 16, 18, 29, 35

(511) 16 - Vrecia a vrecká z papiera alebo z plastických materiálov na balenie; firemné listiny, piernický tovar, papierové propagačné materiály, informačné brožúry, fotografie, katalógy, kalendáre, mapy, knihy, noviny, časopisy, tlačivá a kancelárske potreby uvedené v tejto triede, kancelárska technika uvedená v tejto triede, náhradné diely a príslušenstvo kancelárskej techniky uvedené v tejto triede.

18 - Črevá na výrobu klobás, salám a párkov; umelé črevá regenerované z roztokov.

29 - Údenárske výrobky; sušené údené mäso a ryby; mäso čerstvé alebo konzervované, mrazené, údené; nasolené potraviny, saláma v cestíčku.

35 - Maloobchodná činnosť s mäsom a mäsovými výrobkami, rybami a rybacími výrobkami, údenárskymi výrobkami, črevami, strojmi a zariadeniami na výrobu mäsa a potravinárskymi strojmi, obalmi; odborné obchodné poradenstvo v oblasti mäsiarstva a potravinárstva; činnosť reklamnej agentúry, rozširovanie, vydávanie a aktualizovanie reklamných materiálov, prenájom reklamných priestorov a plôch, prenájom reklamných materiálov, zásielkové reklamné služby, uverejňovanie reklamných textov, aranžovanie výkladov, analýzy nákladov, inzertné činnosti, obchodný alebo podnikateľský prieskum, poradenstvo v obchodnej činnosti, prenájom kancelárskych strojov a zariadení, obchodný manažment a podnikové poradenstvo, organizovanie výstav na obchodné a reklamné účely, odborné obchodné poradenstvo, prieskum trhu, prieskum verejnej mienky, sekretárske služby, účtovníctvo, vedenie účtovných kníh, marketingové štúdie.

(540)

(732) DIAMON, s. r. o., Scherfelova 53/3017, 058 01 Poprad, SK;
 (740) Gruber Dalibor, Ing., Košice, SK;

(111) 229250

(151) 16.2.2011
(156) 8.3.2017
(180) 8.3.2027
(210) 1115-2010
(220) 8.3.2007
(442) 8.11.2010
(450) 5.4.2011

9 (511) 33

(511) 33 - Alkoholické nápoje (s výnimkou pív).

(540) SIBARIS

(732) VIÑA UNDURRAGA S.A., Vitacura 2939, piso 21,
Las Condes, Santiago, CL;
(740) Považanová Andrea, JUDr., Bratislava, SK;

(111) 231077

(151) 12.12.2011
(156) 17.7.2016
(180) 17.7.2026
(210) 1309-2006
(220) 17.7.2006
(442) 5.9.2011
(450) 3.2.2012

9 (511) 37, 42

(511) 37 - Inštalácia, údržba a oprava telekomunikačných zariadení a systémov, telefónov, mobilných telefónov a telefónov príručných zariadení, zariadení na paging, zariadení na rádiopaging, radiotelefónnych zariadení, počítačových a osobných organizérov, počítačového hardvéru, satelitných vysielateľov a prijímačov; informačné, poradenské a konzultačné služby súvisiace so všetkým uvedeným poskytované online z počítačovej databázy alebo internetu s výnimkou poradenstva v oblasti počítačového hardvéru, alebo poskytované inými prostriedkami; informačné a poradenské služby súvisiace s domovou výstavbou, údržbou a opravami, všetky poskytované prostredníctvom telefónneho spojenia, informačné a poradenské služby súvisiace s údržbou automobilov a opravami, všetko poskytované prostredníctvom telekomunikačného spojenia, informačné služby súvisiace s opravami a inštaláciami poskytované online z počítačovej databázy alebo internetu.

42 - Počítačové služby, údržba, aktualizácia a návrh počítačového softvéru a programov, služby programovania pre výpočtovú techniku, príprava a poskytovanie informácií v súvislosti s počítačmi a zariadeniami počítačových sietí; online poradenské služby v oblasti počítačového hardvéru; online návrh počítačových systémov; online aktualizovanie počítačových systémov; programovanie online; poskytovanie internetových vyhľadávačov; prenájom výpočtovej techniky; vytváranie a udržiavanie počítačových webstránok pre zákazníkov; hosťovanie na webových stránkach iných, inštalácia a údržba počítačového softvéru; kompilácia, tvorenie a údržba registra doménových názvov; poskytovanie informácií a poradenských služieb online z počítačovej databázy alebo cez internet súvisiace so všetkými uvedenými službami v tejto triede; obnovenie počítačových databáz; predpoveď počasia, služby návrhu interiérov, informačné a poradenské služby súvisiace so všetkými uvedenými službami.

(540) Next

(732) A1 Telekom Austria Aktiengesellschaft, Lassallestrasse 9, A-1020 Wien, AT;
(740) Hörmann Tomáš, Ing., Bratislava, SK;

(111) 232402

(151) 12.6.2012
(156) 10.1.2017
(180) 10.1.2027
(210) 1744-2011
(220) 10.1.2007
(442) 2.3.2012
(450) 6.8.2012

9 (511) 3

(511) 3 - Kozmetické prípravky, mydlá; éterické oleje, vlasové vody; prípravky na čistenie zubov.

(540) CICATRIX

(732) CATALYSIS, S.L., Macarena 14, E-28016 Madrid, ES;
(740) ROTT, RŮŽIČKA & GUTTMANN, Bratislava, SK;

(111) 233706

(151) 12.12.2012
(156) 27.11.2016
(180) 27.11.2026
(210) 2165-2006
(220) 27.11.2006
(442) 3.9.2012
(450) 4.2.2013

8 (511) 33, 35

(511) 33 - Alkoholické nápoje okrem piva; brandy; alkoholické koktaily; destilované nápoje; alkoholické extrakty; likéry a pálenky; liehoviny; alkoholické extrakty z čaju a bylín.

35 - Maloobchodná činnosť s alkoholickými nápojmi; veľkoobchodná činnosť s alkoholickými nápojmi; rozširovanie reklamných materiálov zákazníkom (letáky, prospekty, tlačivá, vzorky); vydávanie a aktualizovanie reklamných materiálov a reklamných zvukovo-obrazových záznamov a reklamných periodických a neperiodických publikácií; obchodný alebo podnikateľský prieskum; marketingové štúdie.

(540) TT

(732) Karloff, s. r. o., M. R. Štefánika 18, 919 43 Cífer, SK;

(111) 243786

(151) 24.10.2016
(156) 19.3.2014
(180) 19.3.2024
(210) 885-2004
(220) 19.3.2004
(442) 1.4.2005
(450) 1.12.2016

8 (511) 32

(511) 32 - Pivo, nealkoholické nápoje.

(540)

Urpiner

(732) Pivovar Urpín BB s. r. o. v konkurze, Lesnícka 12,
976 13 Slovenská Ľupča, SK;

Prevody a prechody práv**(111) 172832**

(210) 73709
(732) STOCK Plzeň-Božkov s.r.o., Palírenská 641/2, 326 00 Plzeň, CZ;
(770) BOHEMIA SEKT, a. s., Smetanova 220, 332 02 Starý Plzenec, CZ;
(580) 22.2.2017

(111) 176834

(210) 62225
(732) ASSA ABLOY Entrance Systems AB, Box 131, 261 22 Landskrona, SE;
(770) Cardo Entrance Solutions AB, Box 171, 201 21 Malmö, SE;
(580) 24.2.2017

(111) 184506

(210) 1242-96
(732) Národné poľnohospodárske a potravinárske centrum, Hlohovecká 2, 951 41 Lužianky, SK;
(770) Technický a skúšobný ústav pôdohospodársky, SKTC 106, 900 41 Rovinka, SK;
(580) 10.3.2017

(111) 184780

(210) 1697-96
(732) Cherry GmbH, Cherystrasse, 91275 Auerbach/Opf, DE;
(770) ZF Friedrichshafen AG, Graf-von-Soden-Platz 1, 88046 Friedrichshafen, DE;
(580) 8.3.2017

(111) 189022

(210) 3086-97
(732) GlaxoSmithKline Consumer Healthcare (UK) IP Limited, 980 Great West Road, Brentford, Middlesex TW8 9GS, GB;
(770) Glaxo Group Limited, 980 Great West Road, Brentford, Middlesex TW8 9GS, GB;
(580) 27.2.2017

(111) 190158

(210) 3258-97
(732) PRESSKAM AUTO s. r. o., Vápenka 4, 841 07 Bratislava-Devínska Nová Ves, SK;
(770) PRESSKAM, s. r. o., Vápenka 4, 841 07 Bratislava, SK;
(580) 9.3.2017

(111) 190666

(210) 990-97
(732) MAKROFAKT, spol. s r.o., Vajnorská 98, 831 04 Bratislava, SK;
(770) MAKROFAKT, s.r.o., Pravonín 44, 257 09 Pravonín, okres Benešov, CZ;
(580) 8.3.2017

(111) 197916

(210) 2418-2000
(732) Darty Holdings S.A.S., 14 Route D'Aulnay, 93140 Bondy, FR;
(770) Kesa Holdings Luxembourg SARL, 65 boulevard Grande - Duchesse Charlotte, L-1331 Luxembourg, LU;
(580) 14.3.2017

(111) 200121

(210) 141-2001
(732) STOCK Plzeň-Božkov s.r.o., Palírenská 641/2, 326 00 Plzeň, CZ;
(770) BOHEMIA SEKT, a. s., Smetanova 220, 332 02 Starý Plzenec, CZ;
(580) 22.2.2017

(111) 204817

(210) 899-98
(732) VOŠP, spol. s r.o., Budovateľská 48, 080 01 Prešov, SK;
(770) TDC, s. r. o., Vajanského 6, 010 01 Žilina, SK;
(580) 6.3.2017

(111) 204892

(210) 2050-2002
(732) STOCK Plzeň-Božkov s.r.o., Palírenská 641/2, 326 00 Plzeň, CZ;
(770) BOHEMIA SEKT, a. s., Smetanova 220, 332 02 Starý Plzenec, CZ;
(580) 22.2.2017

(111) 205781

(210) 66-2003
(732) VOŠP, spol. s r.o., Budovateľská 48, 080 01 Prešov, SK;
(770) TDC, s. r. o., Vajanského 6, 010 01 Žilina, SK;
(580) 6.3.2017

(111) 205782

(210) 67-2003
(732) VOŠP, spol. s r.o., Budovateľská 48, 080 01 Prešov, SK;
(770) TDC, s. r. o., Vajanského 6, 010 01 Žilina, SK;
(580) 6.3.2017

(111) 211819

(210) 2768-2004
(732) STOCK Plzeň-Božkov s.r.o., Palírenská 641/2, 326 00 Plzeň, CZ;
(770) BOHEMIA SEKT, a. s., Smetanova 220, 332 02 Starý Plzenec, CZ;
(580) 22.2.2017

(111) 217673

(210) 5723-2006
(732) Enas Osman Abdelkarim Ibrahim, 30 Haroun Street, Dokki, Giza, EG;
(770) AZUR REIZEN Slovakia, a. s., Korabinského 3, 811 02 Bratislava, SK;
(580) 9.3.2017

(111) 219227

(210) 5195-2007
(732) Elmich Group s.r.o., U Hrůbků 1570/123, 709 00 Ostrava - Nová Ves, CZ;
(770) ELMICH ART-TOYS, s. r. o., U Hrůbků 1570, 709 00 Ostrava -Nová Ves, CZ;
(580) 9.3.2017

(111) 221738

(210) 2319-2006
(732) Rozhlas a televízia Slovenska, Mlynská dolina, 845 45 Bratislava, SK;
(770) SLOVENSKÁ TELEVÍZIA, Mlynská dolina, 845 45 Bratislava, SK;
(580) 6.3.2017

(111) 227173

(210) 1478-2009
(732) GASTRONOMY Group s.r.o., Kováčska 49, 040 01 Košice, SK;
(770) GASTRONOMY Group Košice s.r.o., Moldavská cesta 45, 040 11 Košice, SK;
(580) 10.3.2017

(111) 227176

(210) 1477-2009
(732) GASTRONOMY Group s.r.o., Kováčska 49, 040 01 Košice, SK;
(770) GASTRONOMY Group Košice s.r.o., Moldavská cesta 45, 040 11 Košice, SK;
(580) 10.3.2017

(111) 228281

(210) 5043-2010
(732) PRESSKAM AUTO s. r. o., Vápenka 4, 841 07 Bratislava-Devínska Nová Ves, SK;
(770) PRESSKAM, s. r. o., Vápenka 4, 841 07 Bratislava, SK;
(580) 9.3.2017

(111) 229096

(210) 5044-2010
(732) PRESSKAM AUTO s. r. o., Vápenka 4, 841 07 Bratislava-Devínska Nová Ves, SK;
(770) PRESSKAM, s. r. o., Vápenka 4, 841 07 Bratislava, SK;
(580) 9.3.2017

(111) 230500

(210) 1988-2010
(732) HELL ENERGY Magyarország Kft., Károly krt. 1, 1/2, 1075 Budapešť, HU;
(770) Erno Barabás, Kisfalu str. 26, 3528 Miskolc, HU;
(580) 8.3.2017

(111) 230772

(210) 2075-2010
(732) Miroslav Gacík - MYSTIQUE s.r.o., Štefánikova štvrť 534/16, 024 01 Kysucké Nové Mesto, SK;
(770) Gacík Miroslav - Mystique, Štefánikova štvrť 534, 024 01 Kysucké Nové Mesto, SK;
(580) 6.3.2017

(111) 230773

(210) 2076-2010
(732) Miroslav Gacík - MYSTIQUE s.r.o., Štefánikova štvrť 534/16, 024 01 Kysucké Nové Mesto, SK;
(770) Gacík Miroslav - Mystique, Štefánikova štvrť 534, 024 01 Kysucké Nové Mesto, SK;
(580) 6.3.2017

(111) 230892

(210) 662-2011
(732) Miroslav Gacík - MYSTIQUE s.r.o., Štefánikova štvrť 534/16, 024 01 Kysucké Nové Mesto, SK;
(770) Gacík Miroslav - Mystique, Štefánikova štvrť 534, 024 01 Kysucké Nové Mesto, SK;
(580) 6.3.2017

(111) 231077

(210) 1309-2006
(732) mobilkom austria Aktiengesellschaft, Obere Donaustrasse 29, 1020 Wien, AT;
(770) mobilkom austria AG & Co KG, Obere Donaustrasse 29, Viedeň, AT;
(580) 22.2.2017

(111) 231077

(210) 1309-2006
(732) Telekom Austria TA Aktiengesellschaft, Lassallestrasse 9, A-1020 Wien, AT;
(770) mobilkom austria Aktiengesellschaft, Obere Donaustrasse 29, 1020 Wien, AT;
(580) 22.2.2017

(111) 232529

(210) 1742-2011
(732) Firesystem, s. r. o., Nižná Korňa 501, 023 21 Korňa, SK;
(770) Marcela Faturová - FIRE system, Nižná Korňa 501, 023 21 Korňa, SK;
(580) 8.3.2017

(111) 232757

(210) 1741-2011
(732) Firesystem, s. r. o., Nižná Korňa 501, 023 21 Korňa, SK;
(770) Marcela Faturová - FIRE system, Nižná Korňa 501, 023 21 Korňa, SK;
(580) 8.3.2017

(111) 236543

(210) 1038-2013
(732) KM Licensing S.A.R.L., 121, avenue de la Faiencerie, L-1511 Luxemburg, LU;
(770) Kazam Licensing Limited, 2nd Floor, Belgravia House, 34-44 Circular Road, Douglas, IM1 1AE Isle of Man, IM;
(580) 14.3.2017

(111) 236544

(210) 1039-2013
(732) KM Licensing S.A.R.L., 121, avenue de la Faiencerie, L-1511 Luxemburg, LU;
(770) Kazam Licensing Limited, 2nd Floor, Belgravia House, 34-44 Circular Road, Douglas, IM1 1AE Isle of Man, IM;
(580) 14.3.2017

(111) 236837

(210) 1692-2013
(732) OXYGEN production, s.r.o., Ružinovská 3, 821 02 Bratislava, SK;
(770) Legal Partner Wengová, s. r. o., Dostojevského rad 20, 811 09 Bratislava, SK;
(580) 6.3.2017

(111) 238669

(210) 1033-2008
(732) COLIAN SPÓŁKA Z OGRANICZONĄ ODPOWIEDZIALNOŚCIĄ, ul. Zdrojowa 1, 62-860 Opatówek, PL;
(770) CHOCI SPÓŁKA Z OGRANICZONĄ ODPOWIEDZIALNOŚCIĄ, ul. Zdrojowa 1, 62-860 Opatówek, PL;
(580) 9.3.2017

(111) 239442

(210) 1616-2014
(732) STOCK Plzeň-Božkov s.r.o., Palírenská 641/2, 326 00 Plzeň, CZ;
(770) BOHEMIA SEKT, a. s., Smetanova 220, 332 02 Starý Plzenec, CZ;
(580) 21.2.2017

(111) 239640

(210) 1524-2014
(732) Zhejiang Dahua Technology Co., Ltd, No. 1187 Bin' An Road, Binjiang District, 310053 Hangzhou, CN;
(770) ASM Slovakia, spol. s r. o., Estónska 43, 821 07 Bratislava, SK;
(580) 8.3.2017

(111) 240633

(210) 191-2015
(732) STOCK Plzeň-Božkov s.r.o., Palírenská 641/2, 326 00 Plzeň, CZ;
(770) BOHEMIA SEKT, s.r.o., Smetanova 220, 332 02 Starý Plzenec, CZ;
(580) 22.2.2017

(111) 244191

(210) 1487-2015
(732) oppor2nity s. r. o., Milhostov 72, 075 01 Trebišov, SK;
(770) Bodga Marcel, Ing., Žltá 2/B, 851 07 Bratislava, SK;
(580) 13.3.2017

Zmeny v údajoch o majiteľoch/prihlasovateľoch**(111) 95811**

(210) 9828

(732) Wm. WRIGLEY Jr. Company, 1132 West Blackhawk Street, Chicago, Illinois 60642, US;

(580) 7.3.2017

(111) 164172

(210) 51005

(732) All Star C.V., One Bowerman Drive, Beaverton, Oregon 97005, US;

(580) 13.3.2017

(111) 96384

(210) 9415

(732) Glaxo Group Limited, 980 Great West Road, Brentford, Middlesex TW8 9GS, GB;

(580) 1.3.2017

(111) 164173

(210) 51007

(732) All Star C.V., One Bowerman Drive, Beaverton, Oregon 97005, US;

(580) 13.3.2017

(111) 157377

(210) 38912

(732) Pharmacia & Upjohn Company LLC, 7000 Portage Road, Kalamazoo, Michigan 49001, US;

(580) 9.3.2017

(111) 166664

(210) 54973

(732) Glaxo Group Limited, 980 Great West Road, Brentford, Middlesex TW8 9GS, GB;

(580) 1.3.2017

(111) 157378

(210) 38913

(732) Pharmacia & Upjohn Company LLC, 7000 Portage Road, Kalamazoo, Michigan 49001, US;

(580) 9.3.2017

(111) 166875

(210) 54977

(732) Sony Corporation, 1-7-1 Konan, Minato-ku, Tokyo, JP;

(580) 14.3.2017

(111) 157740

(210) 40075

(732) Wm. WRIGLEY Jr. Company, 1132 West Blackhawk Street, Chicago, Illinois 60642, US;

(580) 7.3.2017

(111) 167043

(210) 54287

(732) Seiko Epson Kabushiki Kaisha (Seiko Epson Corporation), 1-6, Shinjuku 4-chome, Shinjuku-ku, Tokyo, JP;

(580) 1.3.2017

(111) 158116

(210) 38911

(732) Pharmacia & Upjohn Company LLC, 7000 Portage Road, Kalamazoo, Michigan 49001, US;

(580) 9.3.2017

(111) 169164

(210) 59071

(732) Seiko Epson Kabushiki Kaisha (also trading as Seiko Epson Corporation), 1-6, Shinjuku 4-chome, Shinjuku-ku, Tokyo, JP;

(580) 1.3.2017

(111) 158320

(210) 40268

(732) MITSUBISHI RAYON CO., LTD., 1-1, Marunouchi 1-Chome, Chiyoda-ku, Tokyo, JP;

(580) 7.3.2017

(111) 169796

(210) 60128

(732) All Star C.V., One Bowerman Drive, Beaverton, Oregon 97005, US;

(580) 13.3.2017

(111) 163377

(210) 48938

(732) Seiko Epson Kabushiki Kaisha, 1-6, Shinjuku 4-chome, Shinjuku-ku, Tokyo, JP;

(580) 1.3.2017

(111) 172307

(210) 297-93

(732) ERGO Group AG, Victoriaplatz 2, 40477 Düsseldorf, DE;

(580) 10.3.2017

(111) 164161

(210) 51008

(732) All Star C.V., One Bowerman Drive, Beaverton, Oregon 97005, US;

(580) 13.3.2017

(111) 177732

(210) 402-97

(732) Fytopharma, a.s., Duklianských hrdinov 47/651, 901 27 Malacky, SK;

(580) 9.3.2017

(111) 183007
(210) 3169-95
(732) Dryvit Systems, Inc., One Energy Way, West
Warwick, Rhode Island 02893, US;
(580) 2.3.2017

(111) 183008
(210) 3170-95
(732) Dryvit Systems, Inc., One Energy Way, West
Warwick, Rhode Island 02893, US;
(580) 2.3.2017

(111) 184057
(210) 2748-95
(732) Time Out Digital Limited, 125 Shaftesbury Ave-
nue, London WC2H 8AD, GB;
(580) 8.3.2017

(111) 184356
(210) 446-96
(732) Nature's Bounty (NY), Inc., 2100 Smithtown
Avenue, Ronkonkoma, NY 11779, US;
(580) 6.3.2017

(111) 184754
(210) 1654-96
(732) Nature's Bounty (NY), Inc., 2100 Smithtown
Avenue, Ronkonkoma, NY 11779, US;
(580) 6.3.2017

(111) 185026
(210) 1430-96
(732) Ing. Ján Mandelík "E.M.G.", Južná trieda 93, 040 01
Košice - Juh, SK;
(580) 7.3.2017

(111) 186140
(210) 3450-96
(732) ASTRID T.M., a.s., Žerotínova 1133/32, Žižkov,
130 00 Praha 3, CZ;
(580) 23.2.2017

(111) 186141
(210) 3452-96
(732) ASTRID T.M., a.s., Žerotínova 1133/32, Žižkov,
130 00 Praha 3, CZ;
(580) 23.2.2017

(111) 186142
(210) 3453-96
(732) ASTRID T.M., a.s., Žerotínova 1133/32, Žižkov,
130 00 Praha 3, CZ;
(580) 23.2.2017

(111) 186184
(210) 44-97
(732) Wm. WRIGLEY Jr. Company, 1132 West Black-
hawk Street, Chicago, Illinois 60642, US;
(580) 13.3.2017

(111) 186190
(210) 108-97
(732) AUTOMATIC SWITCH COMPANY, 160 Park
Avenue, Florham Park, New Jersey 07932, US;
(580) 27.2.2017

(111) 186199
(210) 223-97
(732) KELCOM International, spol. s r.o., Tomkova 142/20a,
500 03 Hradec Králové, CZ;
(580) 7.3.2017

(111) 186852
(210) 1119-97
(732) MATADORFIX s.r.o., Kopčianska cesta 24, 852 01
Bratislava, SK;
(580) 7.3.2017

(111) 187036
(210) 3424-96
(732) ASTRID T.M., a.s., Žerotínova 1133/32, Žižkov,
130 00 Praha 3, CZ;
(580) 23.2.2017

(111) 187043
(210) 3433-96
(732) ASTRID T.M., a.s., Žerotínova 1133/32, Žižkov,
130 00 Praha 3, CZ;
(580) 23.2.2017

(111) 187046
(210) 3436-96
(732) ASTRID T.M., a.s., Žerotínova 1133/32, Žižkov,
130 00 Praha 3, CZ;
(580) 23.2.2017

(111) 187047
(210) 3439-96
(732) ASTRID T.M., a.s., Žerotínova 1133/32, Žižkov,
130 00 Praha 3, CZ;
(580) 23.2.2017

(111) 187048
(210) 3440-96
(732) ASTRID T.M., a.s., Žerotínova 1133/32, Žižkov,
130 00 Praha 3, CZ;
(580) 23.2.2017

(111) 187049
(210) 3441-96
(732) ASTRID T.M., a.s., Žerotínova 1133/32, Žižkov,
130 00 Praha 3, CZ;
(580) 23.2.2017

(111) 187050
(210) 3442-96
(732) ASTRID T.M., a.s., Žerotínova 1133/32, Žižkov,
130 00 Praha 3, CZ;
(580) 23.2.2017

(111) 187051

(210) 3443-96
(732) ASTRID T.M., a.s., Žerotínova 1133/32, Žižkov,
130 00 Praha 3, CZ;
(580) 23.2.2017

(111) 187052

(210) 3444-96
(732) ASTRID T.M., a.s., Žerotínova 1133/32, Žižkov,
130 00 Praha 3, CZ;
(580) 23.2.2017

(111) 187053

(210) 3447-96
(732) ASTRID T.M., a.s., Žerotínova 1133/32, Žižkov,
130 00 Praha 3, CZ;
(580) 23.2.2017

(111) 187054

(210) 3449-96
(732) ASTRID T.M., a.s., Žerotínova 1133/32, Žižkov,
130 00 Praha 3, CZ;
(580) 23.2.2017

(111) 187776

(210) 388-97
(732) WEG S.A., Avenida Prefeito Waldemar Grubba
3300, 89256-900 Jaragua do Sul - SC, BR;
(580) 9.3.2017

(111) 188778

(210) 1277-97
(732) MATADORFIX s.r.o., Kopčianska cesta 24, 852 01
Bratislava, SK;
(580) 7.3.2017

(111) 190666

(210) 990-97
(732) MAKROFAKT, s.r.o., Pravonín 44, 257 09 Pra-
vonín, okres Benešov, CZ;
(580) 8.3.2017

(111) 193796

(210) 1705-99
(732) CAPITOL, akciová spoločnosť, Štefanovičova 4,
811 04 Bratislava, SK;
(580) 7.3.2017

(111) 203208

(210) 240-98
(732) ERGO Group AG, Victoriaplatz 2, 40477 Düs-
seldorf, DE;
(580) 10.3.2017

(111) 203209

(210) 241-98
(732) ERGO Group AG, Victoriaplatz 2, 40477 Düs-
seldorf, DE;
(580) 10.3.2017

(111) 206012

(210) 3789-2002
(732) Tokarčík Peter, MUDr., Jána Mazúra 4453/28,
036 01 Martin, SK;
(580) 14.3.2017

(111) 209137

(210) 3181-2003
(732) CAPITOL, akciová spoločnosť, Štefanovičova 4,
811 04 Bratislava, SK;
(580) 7.3.2017

(111) 209138

(210) 3182-2003
(732) CAPITOL, akciová spoločnosť, Štefanovičova 4,
811 04 Bratislava, SK;
(580) 7.3.2017

(111) 211034

(210) 2138-2004
(732) CAPITOL, akciová spoločnosť, Štefanovičova 4,
811 04 Bratislava, SK;
(580) 7.3.2017

(111) 211035

(210) 2139-2004
(732) CAPITOL, akciová spoločnosť, Štefanovičova 4,
811 04 Bratislava, SK;
(580) 7.3.2017

(111) 211253

(210) 2072-2004
(732) CAPITOL, akciová spoločnosť, Štefanovičova 4,
811 04 Bratislava, SK;
(580) 7.3.2017

(111) 211254

(210) 2073-2004
(732) CAPITOL, akciová spoločnosť, Štefanovičova 4,
811 04 Bratislava, SK;
(580) 7.3.2017

(111) 215864

(210) 3429-96
(732) ASTRID T.M., a.s., Žerotínova 1133/32, Žižkov,
130 00 Praha 3, CZ;
(580) 23.2.2017

(111) 215880

(210) 5401-2006
(732) Ardaco, a.s., Polianky 5, 841 01 Bratislava, SK;
(580) 10.3.2017

(111) 216657

(210) 208-2003
(732) ERGO Group AG, Victoriaplatz 2, 40477 Düs-
seldorf, DE;
(580) 10.3.2017

(111) 216658
(210) 209-2003
(732) ERGO Group AG, Victoriaplatz 2, 40477 Düsseldorf, DE;
(580) 10.3.2017

(111) 216988
(210) 5451-2006
(732) CAPITOL, akciová spoločnosť, Štefanovičova 4, 811 04 Bratislava, SK;
(580) 7.3.2017

(111) 216989
(210) 5452-2006
(732) CAPITOL, akciová spoločnosť, Štefanovičova 4, 811 04 Bratislava, SK;
(580) 7.3.2017

(111) 217156
(210) 5402-2006
(732) Ardaco, a.s., Polianky 5, 841 01 Bratislava, SK;
(580) 10.3.2017

(111) 217226
(210) 3448-96
(732) ASTRID T.M., a.s., Žerotínova 1133/32, Žižkov, 130 00 Praha 3, CZ;
(580) 23.2.2017

(111) 218094
(210) 944-2006
(732) MAGNET PRESS, SLOVAKIA s.r.o., Šustekova 8, 851 04 Bratislava, SK;
(580) 6.3.2017

(111) 218449
(210) 6400-2006
(732) SLOVENERGO spol. s r. o., Ružová dolina 10, 821 09 Bratislava, SK;
(580) 9.3.2017

(111) 218566
(210) 6293-2006
(732) All Star C.V., One Bowerman Drive, Beaverton, Oregon 97005, US;
(580) 13.3.2017

(111) 218567
(210) 6294-2006
(732) All Star C.V., One Bowerman Drive, Beaverton, Oregon 97005, US;
(580) 13.3.2017

(111) 218568
(210) 6295-2006
(732) All Star C.V., One Bowerman Drive, Beaverton, Oregon 97005, US;
(580) 13.3.2017

(111) 218876
(210) 2153-2006
(732) International jazz Piešťany, n. o., Beethovenova 5, 921 01 Piešťany, SK;
(580) 8.3.2017

(111) 218973
(210) 6325-2006
(732) CAPITOL, akciová spoločnosť, Štefanovičova 4, 811 04 Bratislava, SK;
(580) 7.3.2017

(111) 219191
(210) 145-2007
(732) MEDIAPRINT-KAPA PRESSEGROSSO, a.s., Stará Vajnorská 9, 831 04 Bratislava, SK;
(580) 9.3.2017

(111) 219192
(210) 146-2007
(732) MEDIAPRINT-KAPA PRESSEGROSSO, a.s., Stará Vajnorská 9, 831 04 Bratislava, SK;
(580) 9.3.2017

(111) 219193
(210) 147-2007
(732) MEDIAPRINT-KAPA PRESSEGROSSO, a.s., Stará Vajnorská 9, 831 04 Bratislava, SK;
(580) 9.3.2017

(111) 219496
(210) 271-2007
(732) Peter Find'o - BUSINESS ACTIVITIES, Nám. SNP 5, 974 01 Banská Bystrica, SK;
(580) 1.3.2017

(111) 219596
(210) 317-2007
(732) IVIRON s.r.o., Hroncova 1, 040 01 Košice, SK;
(580) 9.3.2017

(111) 219629
(210) 5030-2007
(732) FOOD FARM, s.r.o., Dukelská 21, 920 14 Hlohovec, SK;
(580) 3.3.2017

(111) 219630
(210) 5031-2007
(732) FOOD FARM, s.r.o., Dukelská 21, 920 14 Hlohovec, SK;
(580) 3.3.2017

(111) 220037
(210) 106-2007
(732) TERNO Slovensko, spotrebné družstvo, Ivánska cesta 12, 821 04 Bratislava, SK;
(580) 27.2.2017

(111) 220628
(210) 5851-2007
(732) CAPITOL, akciová spoločnosť, Štefanovičova 4,
811 04 Bratislava, SK;
(580) 7.3.2017

(111) 220629
(210) 5852-2007
(732) CAPITOL, akciová spoločnosť, Štefanovičova 4,
811 04 Bratislava, SK;
(580) 8.3.2017

(111) 220646
(210) 207-2007
(732) TRANSMEDIC SLOVAKIA, s.r.o., Lazovná 68,
974 01 Banská Bystrica, SK;
(580) 9.3.2017

(111) 220647
(210) 208-2007
(732) TRANSMEDIC SLOVAKIA, s.r.o., Lazovná 68,
974 01 Banská Bystrica, SK;
(580) 9.3.2017

(111) 220765
(210) 5853-2007
(732) CAPITOL, akciová spoločnosť, Štefanovičova 4,
811 04 Bratislava, SK;
(580) 8.3.2017

(111) 220908
(210) 1482-2007
(732) Wm. WRIGLEY Jr. Company, 1132 West Black-
hawk Street, Chicago, Illinois 60642, US;
(580) 7.3.2017

(111) 220916
(210) 1494-2007
(732) Wm. WRIGLEY Jr. Company, 1132 West Black-
hawk Street, Chicago, Illinois 60642, US;
(580) 7.3.2017

(111) 221312
(210) 945-2006
(732) MAGNET PRESS, SLOVAKIA s.r.o., Šusteko-
va 8, 851 04 Bratislava, SK;
(580) 6.3.2017

(111) 222492
(210) 6433-2007
(732) FOOD FARM, s.r.o., Dukelská 21, 920 14 H lo-
hovec, SK;
(580) 3.3.2017

(111) 222541
(210) 5050-2008
(732) CAPITOL, akciová spoločnosť, Štefanovičova 4,
811 04 Bratislava, SK;
(580) 8.3.2017

(111) 222751
(210) 103-2008
(732) HIAMARSO, spol. s r.o., Gábora Steinera 1946/17,
917 02 Trnava, SK;
(580) 27.2.2017

(111) 223902
(210) 2051-2006
(732) CAFÉ SELENA a. s., U Pergamenky 1522/2,
170 00 Praha 7, CZ;
(580) 8.3.2017

(111) 225506
(210) 2280-2008
(732) Výcvikové zariadenie pre vodičov, s.r.o., Vajan-
ského nábrežie 5, 811 02 Bratislava, SK;
(580) 24.2.2017

(111) 225590
(210) 6450-2008
(732) CAPITOL, akciová spoločnosť, Štefanovičova 4,
811 04 Bratislava, SK;
(580) 8.3.2017

(111) 227173
(210) 1478-2009
(732) GASTRONOMY Group s.r.o., Moldavská ces-
ta 45, 040 11 Košice, SK;
(580) 10.3.2017

(111) 227176
(210) 1477-2009
(732) GASTRONOMY Group s.r.o., Moldavská ces-
ta 45, 040 11 Košice, SK;
(580) 10.3.2017

(111) 227511
(210) 1621-2009
(732) TSS GRADE, a.s., Dunajská 48, 811 08 Bratisla-
va, SK;
(580) 8.3.2017

(111) 228781
(210) 159-2010
(732) International jazz Piešťany, n. o., Beethovenova
5, 921 01 Piešťany, SK;
(580) 8.3.2017

(111) 230649
(210) 5213-2011
(732) ERGO Group AG, Victoriaplatz 2, 40477 D üs-
seldorf, DE;
(580) 10.3.2017

(111) 231077
(210) 1309-2006
(732) A1 Telekom Austria Aktiengesellschaft, Lassal-
lestrasse 9, A-1020 Wien, AT;
(580) 22.2.2017

(111) 231134
(210) 5204-2011
(732) CAPITOL, akciová spoločnosť, Štefanovičova 4,
811 04 Bratislava, SK;
(580) 8.3.2017

(111) 231311
(210) 5203-2011
(732) CAPITOL, akciová spoločnosť, Štefanovičova 4,
811 04 Bratislava, SK;
(580) 8.3.2017

(111) 231731
(210) 1138-2011
(732) Baan Thai s.r.o., Zadunajská cesta 1190/3, 851 01
Bratislava - mestská časť Petržalka, SK;
(580) 21.2.2017

(111) 235042
(210) 5103-2012
(732) Voltia a.s., Bajkalská 5/B, 831 04 Bratislava, SK;
(580) 14.3.2017

(111) 236393
(210) 5401-2013
(732) CAPITOL, akciová spoločnosť, Štefanovičova 4,
811 04 Bratislava, SK;
(580) 8.3.2017

(111) 236394
(210) 5402-2013
(732) CAPITOL, akciová spoločnosť, Štefanovičova 4,
811 04 Bratislava, SK;
(580) 8.3.2017

(111) 238156
(210) 180-2014
(732) OXYGEN production, s.r.o., Ružinovská 3, 821 02
Bratislava, SK;
(580) 6.3.2017

(111) 241005
(210) 5647-2014
(732) FOOD FARM, s.r.o., Dukelská 21, 920 14 H lo-
hovec, SK;
(580) 3.3.2017

(111) 241009
(210) 5648-2014
(732) FOOD FARM, s.r.o., Dukelská 21, 920 14 H lo-
hovec, SK;
(580) 3.3.2017

(111) 243486
(210) 680-2016
(732) SPORT RESORT SLOVENKA s.r.o., Prof. Sáru 5,
974 01 Banská Bystrica, SK;
(580) 8.3.2017

Čiastočné prevody ochranných známok

(111) 186809

(210) 957-97

(732) VKÚ, akciová spoločnosť, Harmanec 13, 976 03 Harmanec, SK;

7 **(511) 16**

(510) Atlasy; brožované knihy, brožúry; brožúry; blahoprajné pohľadnice; časopisy (periodiká); formuláre; glóbusy (zemske); katalógy; knihy; knižné záložky; plagáty; pohľadnice; prospekty; publikácie; pútače z papiera alebo lepenky; reklamné tabule z papiera, kartónu alebo lepenky; reprodukcie (grafické); tlač (rytiny); tlačivá; tlačoviny; trhacie kalendáre; výrobky z kartónu alebo lepenky; vlajky (papierové); vyučovacie pomôcky s výnimkou prístrojov a zariadení.

Dátum uzavretia zmluvy: 26.10.2016

(580) 28.2.2017

(111) 186809A

(210) 957-97A

(732) CBS spol, s.r.o., Kynceľová 54, 974 01 Kynceľová, SK;

7 **(511) 16**

(510) Mapy; mapy (geografické); zemepisné mapy.

Dátum uzavretia zmluvy: 26.10.2016

(580) 28.2.2017

Licenčné zmluvy registrované

(111) 219121

(210) 2191-2006

(732) Soukup Jiří, Vochov 171, 330 23 Vochov, CZ;

(791) KERAMIKA SOUKUP SR, s.r.o., Kamenná 45, 010 01 Žilina, SK;

(793) Typ licencie: nevýlučná

Dátum uzavretia licenčnej zmluvy: 15.11.2016

(580) 27.2.2017

(111) 219123

(210) 2193-2006

(732) Soukup Jiří, Vochov 171, 330 23 Vochov, CZ;

(791) KERAMIKA SOUKUP SR, s.r.o., Kamenná 45, 010 01 Žilina, SK;

(793) Typ licencie: nevýlučná

Dátum uzavretia licenčnej zmluvy: 15.11.2016

(580) 27.2.2017

(111) 219122

(210) 2192-2006

(732) Soukup Jiří, Vochov 171, 330 23 Vochov, CZ;

(791) KERAMIKA SOUKUP SR, s.r.o., Kamenná 45, 010 01 Žilina, SK;

(793) Typ licencie: nevýlučná

Dátum uzavretia licenčnej zmluvy: 15.11.2016

(580) 27.2.2017

Ukončenie platnosti licenčných zmlúv

(111) 178121

(210) 2018-93
 (732) TATRACHEMA, výrobné družstvo Trnava, Bulharská 40, 917 02 Trnava, SK;
 (791) COOP Jednota Slovensko, spotrebné družstvo, Bajkalská 25, 827 18 Bratislava, SK;
 (793) Typ licencie: nevýlučná
 Dátum ukončenia platnosti licenčnej zmluvy:
 28.2.2017
 (580) 9.3.2017

(111) 217673

(210) 5723-2006
 (732) Enas Osman Abdelkarim Ibrahim, 30 Haroun Street, Dokki, Giza, EG;
 (791) AZUR REIZEN SK, s. r. o., Grösslingova 8, 811 09 Bratislava, SK;
 (793) Typ licencie: nevýlučná
 Dátum ukončenia platnosti licenčnej zmluvy:
 7.11.2007
 (580) 9.3.2017

Zaniknuté ochranné známky

(111)	(141)	(111)	(141)	(111)	(141)	(111)	(141)
89526	21.04.2016	166596	07.05.2016	184001	17.05.2016	184743	14.05.2016
89948	02.06.2016	166604	08.04.2016	184002	20.05.2016	184760	21.06.2016
89951	02.06.2016	166605	08.04.2016	184007	21.05.2016	184761	21.06.2016
90015	04.06.2016	167862	02.06.2016	184022	29.05.2016	184766	21.06.2016
90046	07.06.2016	176985	29.04.2016	184033	05.06.2016	184770	24.06.2016
95075	08.05.2016	177038	03.04.2016	184041	25.06.2016	184771	24.06.2016
95820	27.06.2016	177039	03.04.2016	184064	09.04.2016	184778	25.06.2016
108476	18.05.2016	177050	14.05.2016	184066	17.05.2016	184781	27.06.2016
152611	19.04.2016	177109	16.04.2016	184438	15.04.2016	184995	17.04.2016
152673H	15.06.2016	177171	06.06.2016	184441	16.04.2016	185010	29.04.2016
152674A	15.06.2016	177199	07.06.2016	184442	16.04.2016	185017	13.05.2016
152674H	15.06.2016	177979	16.05.2016	184443	16.04.2016	185019	20.05.2016
152691	22.06.2016	180526	30.04.2016	184444	16.04.2016	185022	21.05.2016
152715D	15.06.2016	183527	04.04.2016	184450	19.04.2016	185024	21.05.2016
152715H	15.06.2016	183529	04.04.2016	184458	25.04.2016	185039	12.06.2016
152738	28.05.2016	183530	04.04.2016	184472	29.04.2016	185040	12.06.2016
156976	28.05.2016	183534	09.04.2016	184477	30.04.2016	185041	12.06.2016
156984	27.05.2016	183544	10.04.2016	184478	30.04.2016	185042	12.06.2016
157022	10.06.2016	183555	19.06.2016	184483	06.05.2016	185046	13.06.2016
157065	06.04.2016	183556	19.06.2016	184489	07.05.2016	185049	13.06.2016
157350	15.06.2016	183559	19.06.2016	184494	08.05.2016	185059	27.06.2016
157548	15.04.2016	183561	20.06.2016	184496	08.05.2016	185060	28.06.2016
159774	11.05.2016	183936	09.04.2016	184497	08.05.2016	185313	24.04.2016
163061	04.05.2016	183938	10.04.2016	184498	08.05.2016	185463	02.05.2016
163065	28.05.2016	183940	10.04.2016	184502	08.05.2016	185475	28.05.2016
163074	27.05.2016	183943	11.04.2016	184504	09.05.2016	185477	28.05.2016
163107	13.04.2016	183944	11.04.2016	184509	13.05.2016	185484	14.06.2016
163319	29.04.2016	183945	11.04.2016	184510	13.05.2016	185485	14.06.2016
163320	04.05.2016	183946	11.04.2016	184707	04.04.2016	185490	17.06.2016
166452	11.06.2016	183961	23.04.2016	184716	30.04.2016	185916	22.04.2016
166479	03.04.2016	183963	24.04.2016	184720	30.04.2016	185923	16.05.2016
166480	24.04.2016	183964	24.04.2016	184721	30.04.2016	185931	31.05.2016
166492	15.05.2016	183965	24.04.2016	184722	30.04.2016	185933	10.06.2016
166504	18.04.2016	183966	24.04.2016	184723	30.04.2016	185935	13.06.2016
166530	23.05.2016	183968	24.04.2016	184724	30.04.2016	185936	13.06.2016
166544	12.06.2016	183981	13.05.2016	184730	02.05.2016	185937	13.06.2016
166545	25.06.2016	183983	14.05.2016	184731	03.05.2016	185938	13.06.2016
166547	09.06.2016	183995	17.05.2016	184737	03.05.2016	185942	28.06.2016
166548	09.06.2016	183996	17.05.2016	184738	03.05.2016	185946	28.06.2016
166594	18.06.2016	184000	17.05.2016	184739	03.05.2016	186241	15.04.2016

(111)	(141)	(111)	(141)	(111)	(141)	(111)	(141)
186245	15.04.2016	215873	31.05.2016	216772	27.04.2016	217002	27.04.2016
186256	29.04.2016	215874	01.06.2016	216773	27.04.2016	217003	27.04.2016
186302	08.05.2016	215875	21.06.2016	216774	27.04.2016	217004	27.04.2016
186303	08.05.2016	215877	22.06.2016	216775	27.04.2016	217005	16.05.2016
186306	31.05.2016	216256	07.04.2016	216776	27.04.2016	217006	16.05.2016
186307	12.06.2016	216257	05.06.2016	216778	28.04.2016	217007	16.05.2016
186311	24.06.2016	216263	04.05.2016	216779	28.04.2016	217010	17.05.2016
186631	07.05.2016	216337	06.02.2016	216780	28.04.2016	217011	17.05.2016
186632	10.05.2016	216338	06.02.2016	216782	09.05.2016	217014	10.05.2016
186638	14.06.2016	216423	11.04.2016	216784	09.05.2016	217020	27.04.2016
186639	14.06.2016	216424	11.04.2016	216785	09.05.2016	217028	05.04.2016
186934	11.04.2016	216425	11.04.2016	216786	09.05.2016	217029	05.04.2016
186935	11.04.2016	216426	11.04.2016	216790	09.05.2016	217030	05.04.2016
186939	02.05.2016	216427	11.05.2016	216794	05.06.2016	217036	05.04.2016
186943	16.05.2016	216431	11.05.2016	216795	05.06.2016	217037	07.04.2016
186944	16.05.2016	216491	11.04.2016	216797	05.06.2016	217038	07.04.2016
186949	06.06.2016	216492	12.04.2016	216798	05.06.2016	217058	30.06.2016
186950	13.06.2016	216493	13.04.2016	216799	05.06.2016	217088	04.04.2016
187285	16.04.2016	216494	13.04.2016	216800	07.06.2016	217089	04.04.2016
187286	16.04.2016	216495	13.04.2016	216803	28.04.2016	217090	04.04.2016
187287	20.05.2016	216496	13.04.2016	216804	28.04.2016	217093	19.04.2016
187292	26.06.2016	216497	13.04.2016	216805	12.05.2016	217096	20.04.2016
187698	19.04.2016	216502	18.04.2016	216806	15.05.2016	217098	20.04.2016
187701	22.04.2016	216503	18.04.2016	216807	15.05.2016	217100	28.04.2016
187715	18.06.2016	216504	18.04.2016	216808	15.05.2016	217104	05.05.2016
187720	19.06.2016	216505	18.04.2016	216810	16.05.2016	217107	11.05.2016
187721	19.06.2016	216506	18.04.2016	216907	05.04.2016	217108	18.05.2016
188167	02.05.2016	216511	09.05.2016	216909	06.04.2016	217109	18.05.2016
188169	02.05.2016	216512	09.05.2016	216910	07.04.2016	217110	26.05.2016
188170	02.05.2016	216513	10.05.2016	216911	07.04.2016	217116	31.05.2016
188172	02.05.2016	216514	11.05.2016	216912	07.04.2016	217158	06.04.2016
188174	02.05.2016	216515	11.05.2016	216916	27.04.2016	217162	19.04.2016
188175	02.05.2016	216516	11.05.2016	216917	09.05.2016	217163	19.04.2016
188176	02.05.2016	216517	12.05.2016	216918	09.05.2016	217164	19.04.2016
188177	02.05.2016	216518	12.05.2016	216919	09.05.2016	217165	19.04.2016
188178	02.05.2016	216519	15.05.2016	216920	09.05.2016	217167	02.05.2016
188197	16.05.2016	216520	15.05.2016	216921	11.05.2016	217168	02.05.2016
188706	10.05.2016	216522	15.05.2016	216922	11.05.2016	217169	02.05.2016
188707	14.05.2016	216527	16.05.2016	216923	11.05.2016	217170	03.05.2016
189271	16.05.2016	216528	16.05.2016	216924	17.05.2016	217171	03.05.2016
189272	16.05.2016	216529	16.05.2016	216925	17.05.2016	217173	04.05.2016
189273	16.05.2016	216530	16.05.2016	216926	17.05.2016	217174	04.05.2016
189274	16.05.2016	216535	26.05.2016	216927	26.05.2016	217175	18.05.2016
190101	10.05.2016	216586	10.04.2016	216933	06.06.2016	217176	18.05.2016
190640	12.06.2016	216587	10.04.2016	216935	06.06.2016	217177	18.05.2016
191025	14.06.2016	216588	10.04.2016	216939	07.06.2016	217178	19.05.2016
191763	16.04.2016	216589	10.04.2016	216940	07.06.2016	217179	19.05.2016
191767	10.06.2016	216591	11.04.2016	216941	07.06.2016	217180	19.05.2016
199916	17.05.2016	216594	12.04.2016	216942	07.06.2016	217181	19.05.2016
214998	11.04.2016	216595	12.04.2016	216943	22.06.2016	217182	19.05.2016
214999	12.04.2016	216596	12.04.2016	216945	23.06.2016	217183	19.05.2016
215003	06.04.2016	216597	12.04.2016	216981	10.04.2016	217184	19.05.2016
215004	06.04.2016	216602	11.05.2016	216984	20.04.2016	217186	19.05.2016
215269	27.04.2016	216603	11.05.2016	216985	20.04.2016	217187	22.05.2016
215271	02.05.2016	216607	12.05.2016	216987	20.04.2016	217188	22.05.2016
215272	02.05.2016	216608	12.05.2016	216990	21.04.2016	217189	22.05.2016
215273	04.05.2016	216609	12.05.2016	216992	24.04.2016	217289	04.04.2016
215274	04.05.2016	216610	12.05.2016	216993	24.04.2016	217290	04.04.2016
215275	05.05.2016	216762	03.04.2016	216994	25.04.2016	217291	04.04.2016
215277	24.05.2016	216763	21.04.2016	216995	26.04.2016	217292	04.04.2016
215280	19.04.2016	216766	24.04.2016	216996	27.04.2016	217293	04.04.2016
215281	19.04.2016	216767	25.04.2016	216997	27.04.2016	217294	10.04.2016
215282	19.04.2016	216768	25.04.2016	216998	27.04.2016	217296	10.04.2016
215544	02.05.2016	216769	26.04.2016	216999	27.04.2016	217297	10.04.2016
215545	31.05.2016	216770	26.04.2016	217000	27.04.2016	217298	10.04.2016
215550	24.05.2016	216771	26.04.2016	217001	27.04.2016	217299	10.04.2016

(111)	(141)	(111)	(141)	(111)	(141)	(111)	(141)
217300	10.04.2016	217481	09.06.2016	217823	24.05.2016	218655	07.04.2016
217301	10.04.2016	217482	09.06.2016	217824	24.05.2016	218657	10.04.2016
217303	26.04.2016	217483	09.06.2016	217825	25.05.2016	218658	10.04.2016
217304	02.05.2016	217484	09.06.2016	217925	21.04.2016	218659	18.05.2016
217305	03.05.2016	217486	12.06.2016	217926	28.04.2016	218660	22.05.2016
217306	03.05.2016	217487	12.06.2016	217927	02.05.2016	218663	01.06.2016
217307	03.05.2016	217489	12.06.2016	217930	22.05.2016	218664	08.06.2016
217308	04.05.2016	217490	13.06.2016	217931	22.05.2016	218747	25.04.2016
217310	05.05.2016	217491	14.06.2016	217935	23.05.2016	218768	24.04.2016
217311	05.05.2016	217492	14.06.2016	217937	24.05.2016	218802	26.05.2016
217313	11.05.2016	217494	22.06.2016	217938	25.05.2016	218803	08.06.2016
217316	19.05.2016	217495	22.06.2016	217939	25.05.2016	218804	08.06.2016
217321	25.05.2016	217496	22.06.2016	217940	25.05.2016	218805	16.06.2016
217330	31.05.2016	217498	26.06.2016	217941	25.05.2016	218903	22.05.2016
217331	31.05.2016	217499	26.06.2016	217942	25.05.2016	219042	30.06.2016
217332	02.06.2016	217500	26.06.2016	217946	26.05.2016	219071	21.04.2016
217333	05.06.2016	217501	26.06.2016	217947	29.05.2016	219072	21.04.2016
217334	23.06.2016	217502	28.06.2016	217949	26.05.2016	219073	14.06.2016
217356	21.04.2016	217503	28.06.2016	217950	31.05.2016	219076	26.06.2016
217357	21.04.2016	217504	29.06.2016	217951	31.05.2016	219149	06.04.2016
217358	21.04.2016	217505	29.06.2016	217952	04.06.2016	219547	19.05.2016
217359	25.04.2016	217506	29.06.2016	217953	05.06.2016	219548	19.05.2016
217360	25.04.2016	217507	30.06.2016	217954	13.06.2016	219549	19.05.2016
217362	05.05.2016	217509	30.06.2016	217955	13.06.2016	219550	19.05.2016
217363	22.05.2016	217559	21.04.2016	217957	14.06.2016	219683	02.05.2016
217365	31.05.2016	217562	25.05.2016	217958	14.06.2016	219900	28.04.2016
217374	12.05.2016	217576	13.06.2016	217960	15.06.2016	219907	02.05.2016
217375	12.05.2016	217577	13.06.2016	217961	15.06.2016	220134	28.04.2016
217376	24.05.2016	217579	13.06.2016	217962	23.06.2016	220159	05.04.2016
217381	31.05.2016	217580	13.06.2016	217963	30.06.2016	220477	31.05.2016
217445	07.04.2016	217584	17.07.2016	217964	30.06.2016	220510	26.05.2016
217446	21.04.2016	217625	18.04.2016	217965	30.06.2016	220637	31.05.2016
217447	25.04.2016	217626	18.04.2016	217968	30.06.2016	220638	31.05.2016
217448	25.04.2016	217627	18.04.2016	218035	25.04.2016	220639	31.05.2016
217449	28.04.2016	217628	18.04.2016	218049	24.05.2016	220640	31.05.2016
217450	28.04.2016	217629	21.04.2016	218050	24.05.2016	220641	31.05.2016
217451	02.05.2016	217631	24.05.2016	218091	03.04.2016	220808	09.05.2016
217452	04.05.2016	217633	24.05.2016	218092	05.05.2016	220809	09.05.2016
217453	05.05.2016	217637	25.05.2016	218093	09.05.2016	220945	19.04.2016
217454	05.05.2016	217639	25.05.2016	218096	02.06.2016	220946	19.04.2016
217455	05.05.2016	217643	25.05.2016	218097	08.06.2016	221313	14.06.2016
217455A	05.05.2016	217645	26.05.2016	218098	08.06.2016	221314	14.06.2016
217456	05.05.2016	217646	26.05.2016	218099	08.06.2016	221495	01.04.2016
217457	10.05.2016	217647	26.05.2016	218102	08.06.2016	221510	19.05.2016
217458	11.05.2016	217648	26.05.2016	218104	09.06.2016	221518	16.05.2016
217462	19.05.2016	217649	29.05.2016	218105	15.06.2016	221755	17.05.2016
217463	19.05.2016	217653	30.05.2016	218106	15.06.2016	221877	17.05.2016
217466	26.05.2016	217654	30.05.2016	218115	19.06.2016	222291	05.04.2016
217467	26.05.2016	217760	03.04.2016	218116	19.06.2016	222689	26.05.2016
217468	26.05.2016	217761	03.04.2016	218117	20.06.2016	222782	10.04.2016
217469	26.05.2016	217762	03.04.2016	218122	26.06.2016	222786	06.04.2016
217470	26.05.2016	217767	28.04.2016	218123	28.06.2016	222935	29.05.2016
217471	29.05.2016	217768	30.05.2016	218124	29.06.2016	223645	18.05.2016
217472	31.05.2016	217769	31.05.2016	218125	29.06.2016	225778	14.06.2016
217473	31.05.2016	217770	08.06.2016	218359	03.05.2016	228093	20.04.2016
217474	31.05.2016	217771	08.06.2016	218477	25.05.2016	228100	02.05.2016
217475	31.05.2016	217814	13.04.2016	218530	25.04.2016	228101	02.05.2016
217477	02.06.2016	217815	21.04.2016	218533	15.05.2016	242596	08.12.2016
217478	05.06.2016	217816	03.05.2016	218534	24.05.2016		

Ochranné známky vyhlásené za neplatné

(111) 214920
(210) 1703-2005
(220) 16.9.2005
(580) 14.3.2017

(111) 236023
(210) 898-2013
(220) 22.5.2013
(580) 14.3.2017

(111) 220576
(210) 5580-2007
(220) 29.5.2007
(580) 14.3.2017

Ochranné známky zrušené a vyhlásené za neplatné pre určité tovary a služby

(111) 228536
(210) 1854-2009
(220) 29.12.2009
(580) 29.12.2009

9 (511) 4, 35, 37, 39, 40, 42

(511) 4 - Palivá, mazivá a plyny patriace do tejto triedy.
35 - Činnosť organizačných a ekonomických poradcov; organizovanie obchodnej činnosti.
37 - Montáž opravy a revízie plynových zariadení; prenájom technologických zariadení čerpacích staníc.
39 - Rozvod plynu; doprava a skladovanie palív a mazív; prenájom tlakových nádob na plyny; plnenie tlakových nádob na plyny.
40 - Spracovanie palív a mazív.
42 - Projektová činnosť v investičnej výstavbe; činnosť technických poradcov v oblasti plynových zariadení a plnenia tlakových nádob plynmi; revízie (skúšky) plynových zariadení s vydaním certifikátu.

(111) 228576
(210) 1858-2009
(220) 29.12.2009
(580) 29.12.2009

9 (511) 4, 35, 37, 39, 40, 42

(511) 4 - Palivá, mazivá a plyny patriace do tejto triedy.
35 - Činnosť organizačných a ekonomických poradcov; organizovanie obchodnej činnosti.
37 - Montáž, opravy a revízie plynových zariadení; prenájom technologických zariadení čerpacích staníc.
39 - Rozvod plynu; doprava a skladovanie palív a mazív; prenájom tlakových nádob na plyny; plnenie tlakových nádob na plyny.
40 - Spracovanie palív a mazív.
42 - Projektová činnosť v investičnej výstavbe; činnosť technických poradcov v oblasti plynových zariadení a plnenia tlakových nádob plynmi; revízie (skúšky) plynových zariadení s vydaním certifikátu.

(111) 228537
(210) 1855-2009
(220) 29.12.2009
(580) 29.12.2009

9 (511) 4, 35, 37, 39, 40, 42

(511) 4 - Palivá, mazivá a plyny patriace do tejto triedy.
35 - Činnosť organizačných a ekonomických poradcov; organizovanie obchodnej činnosti.
37 - Montáž, opravy a revízie plynových zariadení; prenájom technologických zariadení čerpacích staníc.
39 - Rozvod plynu; doprava a skladovanie palív a mazív; prenájom tlakových nádob na plyny; plnenie tlakových nádob na plyny.
40 - Spracovanie palív a mazív.
42 - Projektová činnosť v investičnej výstavbe; činnosť technických poradcov v oblasti plynových zariadení a plnenia tlakových nádob plynmi; revízie (skúšky) plynových zariadení s vydaním certifikátu.

(111) 228577
(210) 1859-2009
(220) 29.12.2009
(580) 29.12.2009

9 (511) 4, 16, 35, 37, 39, 40, 42

(511) 4 - Palivá, mazivá a plyny patriace do tejto triedy.
16 - Baliace fólie z plastu; obalové materiály a materiály na ochranu výrobkov a ich povrchov vyrobené z plastov alebo papiera; zmršťovacie a na tlak citlivé fólie na balenie, ochranu a maskovanie.
35 - Činnosť organizačných a ekonomických poradcov; organizovanie obchodnej činnosti.
37 - Montáž, opravy a revízie plynových zariadení; prenájom technologických zariadení čerpacích staníc.
39 - Rozvod plynu; doprava a skladovanie palív a mazív; prenájom tlakových nádob na plyny; plnenie tlakových nádob na plyny.

40 - Spracovanie palív a mazív.
 42 - Projektová činnosť v investičnej výstavbe;
 činnosť technických poradcov v oblasti plynových
 zariadení a plnenia tlakových nádob plynmi; re-
 vizie (skúšky) plynových zariadení s vydaním cer-
 tifikátu.

Zmeny dispozičných práv na ochranné známky (zálohy)

(111) 179174
 (210) 2499-94
 (732) BEPON Retail SK s. r. o., Tichá 45, 811 02 Bra-
 tislava, SK;
 Záložný veriteľ:
 Všeobecná úverová banka, a.s., Mlynské nivy 1,
 829 90 Bratislava, SK;
 Dátum uzavretia zmluvy: 31.1.2017
 (580) 7.3.2017

(111) 202183
 (210) 3360-2001
 (732) Kláštorňá s. r. o., Staničná 499, 038 43 K láštor
 pod Znievom, SK;
 Záložný veriteľ:
 SKRAP SOLUTION s.r.o., Werferova 1, 040 11
 Košice, SK;
 Dátum uzavretia zmluvy: 18.3.2010
 (580) 28.2.2017

(111) 179175
 (210) 2500-94
 (732) BEPON Retail SK s. r. o., Tichá 45, 811 02 Bra-
 tislava, SK;
 Záložný veriteľ:
 Všeobecná úverová banka, a.s., Mlynské nivy 1,
 829 90 Bratislava, SK;
 Dátum uzavretia zmluvy: 31.1.2017
 (580) 7.3.2017

(111) 216934
 (210) 1068-2006
 (732) Kláštorňá s. r. o., Staničná 499, 038 43 Kláštor
 pod Znievom, SK;
 Záložný veriteľ:
 SKRAP SOLUTION s.r.o., Werferova 1, 040 11
 Košice, SK;
 Dátum uzavretia zmluvy: 18.3.2010
 (580) 28.2.2017

(111) 183561
 (210) 1649-96
 (732) Kláštorňá s. r. o., Staničná 499, 038 43 Kláštor
 pod Znievom, SK;
 Záložný veriteľ:
 SKRAP SOLUTION s.r.o., Werferova 1, 040 11
 Košice, SK;
 Dátum uzavretia zmluvy: 18.3.2010
 (580) 28.2.2017

(111) 220114
 (210) 5450-2007
 (732) Milion Cafe s.r.o., Prof. Sáru 5, 974 01 Ba nská
 Bystrica, SK;
 Záložný veriteľ:
 Milion Club BB&LM s. r. o., Prof. Sáru 5, 974 01
 Banská Bystrica, SK;
 Dátum uzavretia zmluvy: 2.1.2017
 (580) 21.2.2017

(111) 202181
 (210) 3358-2001
 (732) Kláštorňá s. r. o., Staničná 499, 038 43 Kláštor
 pod Znievom, SK;
 Záložný veriteľ:
 SKRAP SOLUTION s.r.o., Werferova 1, 040 11
 Košice, SK;
 Dátum uzavretia zmluvy: 18.3.2010
 (580) 28.2.2017

Zmeny dispozičných práv na ochranné známky (ukončenie zálohov)**(111) 205300**

(210) 3541-2002

(732) EXIsport s.r.o., Opatovská cesta 14, 040 01 Košice, SK;

Záložný veriteľ:

Sberbank Slovensko, a.s., Vysoká 9, 810 00 Bratislava, SK;

Dátum ukončenia platnosti zmluvy: 25.5.2016

(580) 26.11.2013

(111) 216146

(210) 39-2006

(732) EXIsport s.r.o., Opatovská cesta 14, 040 01 Košice, SK;

Záložný veriteľ:

Sberbank Slovensko, a.s., Vysoká 9, 810 00 Bratislava, SK;

Dátum ukončenia platnosti zmluvy: 25.5.2016

(580) 26.11.2013

(111) 205300

(210) 3541-2002

(732) EXIsport s.r.o., Opatovská cesta 14, 040 01 Košice, SK;

Záložný veriteľ:

Všeobecná úverová banka, a. s., Mlynské nivy 1, 829 90 Bratislava, SK;

Dátum ukončenia platnosti zmluvy: 11.5.2016

(580) 26.11.2013

(111) 216146

(210) 39-2006

(732) EXIsport s.r.o., Opatovská cesta 14, 040 01 Košice, SK;

Záložný veriteľ:

Všeobecná úverová banka, a. s., Mlynské nivy 1, 829 90 Bratislava, SK;

Dátum ukončenia platnosti zmluvy: 11.5.2016

(580) 26.11.2013

(111) 205301

(210) 3542-2002

(732) EXIsport s.r.o., Opatovská cesta 14, 040 01 Košice, SK;

Záložný veriteľ:

Sberbank Slovensko, a.s., Vysoká 9, 810 00 Bratislava, SK;

Dátum ukončenia platnosti zmluvy: 25.5.2016

(580) 26.11.2013

(111) 230094

(210) 1214-2010

(732) EXIsport s.r.o., Opatovská cesta 14, 040 04 Košice, SK;

Záložný veriteľ:

Sberbank Slovensko, a.s., Vysoká 9, 810 00 Bratislava, SK;

Dátum ukončenia platnosti zmluvy: 25.5.2016

(580) 26.11.2013

(111) 205301

(210) 3542-2002

(732) EXIsport s.r.o., Opatovská cesta 14, 040 01 Košice, SK;

Záložný veriteľ:

Všeobecná úverová banka, a. s., Mlynské nivy 1, 829 90 Bratislava, SK;

Dátum ukončenia platnosti zmluvy: 11.5.2016

(580) 26.11.2013

(111) 230094

(210) 1214-2010

(732) EXIsport s.r.o., Opatovská cesta 14, 040 04 Košice, SK;

Záložný veriteľ:

Všeobecná úverová banka, a. s., Mlynské nivy 1, 829 90 Bratislava, SK;

Dátum ukončenia platnosti zmluvy: 11.5.2016

(580) 26.11.2013

Medzinárodne zapísané ochranné známky

(210) 868-2016
 (220) 19.4.2016
 (800) 1 329 689, 17.10.2016

(210) 1113-2016
 (220) 17.5.2016
 (800) 1 333 911, 24.10.2016

(210) 1838-2016
 (220) 25.8.2016
 (800) 1 327 592, 25.8.2016

(210) 1982-2016
 (220) 12.9.2016
 (800) 1 329 968, 22.9.2016

(210) 2186-2016
 (220) 12.10.2016
 (800) 1 330 338, 12.10.2016

(210) 2188-2016
 (220) 12.10.2016
 (800) 1 330 339, 12.10.2016

(210) 2557-2015
 (220) 17.12.2015
 (800) 1 327 836, 14.6.2016

(111) 200794
 (210) 2273-2001
 (220) 27.7.2001
 (800) 1 332 599, 24.10.2016

(111) 207712
 (210) 2272-2001
 (220) 27.7.2001
 (800) 1 332 528, 24.10.2016

(111) 213940
 (210) 5388-2005
 (220) 24.3.2005
 (800) 1 330 355, 26.10.2016

(111) 236891
 (210) 5494-2013
 (220) 20.8.2013
 (800) 1 329 582, 14.10.2016

(111) 237204
 (210) 1833-2013
 (220) 4.10.2013
 (800) 1 330 347, 23.11.2016

(111) 241711
 (210) 5321-2015
 (220) 29.5.2015
 (800) 1 329 384, 27.11.2015

(111) 244470
 (210) 358-2016
 (220) 18.2.2016
 (800) 1 327 571, 18.2.2016

(111) 244471
 (210) 1719-2016
 (220) 11.8.2016
 (800) 1 329 966, 31.10.2016

(111) 244472
 (210) 2303-2015
 (220) 6.11.2015
 (800) 1 327 573, 25.5.2016

Zamietnuté prihlášky ochranných známok

(210)

1839-2012

619-2016

Zmeny v zozname tovarov a služieb

(210) 2557-2015

10(511) 1, 12, 17, 35, 37, 40, 42

(511) 1 - Uhlík; karbón; uhlík na priemyselné použitie; uhlíkové ocele; uhlíkové tyčinky; absorbčné materiály z aktívneho uhlíka.

12 - Dopravné prostriedky na pohyb po zemi, vo vode a vo vzduchu; časti a súčasti dopravných prostriedkov na pohyb po zemi, vo vode a vo vzduchu; časti a súčasti dopravných prostriedkov na pohyb po zemi, vo vode a vo vzduchu vyrobené z karbónu.

17 - Uhlíkové vlákna na priemyselné použitie; uhlíkové vlákna zapracované do plastu; karbónové vlákna s výnimkou vlákien na textilné použitie; surové vlákna z uhlíka; izolačné tkaniny z uhlíkových vlákien; vlna zo surových uhlíkových vlákien; priadze z uhlíkových vlákien okrem vlákien na textilné použitie; plasty, syntetické látky (polotovary); plastové polotovary.

35 - Obchodný manažment; obchodná administratíva; kancelárske práce; maloobchodné a veľkoobchodné služby s tovarmi uvedenými v triede 1, 12 a 17 tohto zoznamu, s karbónom a karbónovými výrobkami; reklama; organizovanie obchodných alebo reklamných výstav; rozširovanie reklamných oznamov; predvádzanie tovaru; rozširovanie reklamných materiálov zákazníkom, (letáky, prospekty, tlačoviny, vzorky); vydávanie reklamných textov; aktualizovanie reklamných materiálov; obchodný alebo podnikateľský prieskum.

37 - Inštalácie, opravy a údržba strojov a strojových technológií; inštalácie lietadiel a ich častí a súčastí; opravy lietadiel a ich častí a súčastí; inštalácie lodí a ich častí a súčastí; opravy lodí a ich častí a súčastí; opravy motorových vozidiel a ich častí a súčastí; údržba lietadiel a ich častí a súčastí; údržba motorových vozidiel a ich častí a súčastí; údržba lodí a ich častí a súčastí; inštalácie karbónových dielov do a utomobilov, trojkoliek, mopedov, skútrov, motocyklov, lietadiel a lodí; lakovanie automobilov a ich častí a súčastí; úpravy karosérií, podvozkov a iných častí automobilov, lodí a lietadiel v rozsahu služieb uvedených v triede 37 tohto zoznamu; lakovanie, glazovanie.

40 - Spracovanie a úprava karbónu a karbónových vlákien; spracovanie uhlíka; obrábanie kovov; opracovanie (lisovanie) kovov a karbónu; opracovávanie uhlíkových vlákien; leštenie trením; zostavovanie tovarov na objednávku (pre tretie osoby); kreslenie (rytie) laserom; informácie o úprave a spracovaní materiálov; fototlač; hĺbkotlač (fotografické leptanie); konečná úprava povrchov (mechanická alebo chemická); tryskové pieskovanie; zákazková výroba výrobkov z kompozitných materiálov organickou maticou spevnené vláknami; zákazková výroba športových výrobkov, športového náradia a športových potrieb; zákazková drevárska výroba; zákazková stolárska výroba; spracovanie plechov delením alebo rezaním; spracovanie kovov delením alebo rezaním; zákazková výroba plastových výrobkov; zákazková výroba kompozitných komponentov; zákazková výroba karbónových kompozitných komponentov; zákazková výroba uhlíkových kompozitov.

42 - Technický výskum; výskum a vývoj nových technológií (pre zákazníkov); výskum a vývoj technológií na úpravu a spracovanie karbónu a uhlíka (pre zákazníkov); grafické dizajnérstvo; navrhovanie vzhľadu výrobkov (priemyselné dizajnérstvo); skúšky materiálov; štúdie technických projektov; inžinierska činnosť; fyzikálny výskum; kalibrácia; kontroly kvality; výskum a vývoj nových výrobkov (pre zákazníkov); chemické analýzy; chemický výskum; strojársky výskum; vedecký a priemyselný výskum; priemyselné dizajnérstvo; odborné poradenstvo (okrem obchodného) v oblasti služieb uvedených v triede 42 tohto zoznamu; vypracovanie technických výkresov (projektovanie); expertízy (inžinierske práce); vývoj výrobkov z kompozitných materiálov organickou maticou spevnené vláknami (pre zákazníkov); výskum a vývoj v oblasti prírodných vied; výskum a vývoj v oblasti technických vied.

(580) 15.3.2017

Opravy dátumov

(111) 242912

(210) 5022-2016

(220) 23.10.2009

Vestník č. 4/2016 - str. 203

Vestník č. 9/2016 - str. 254

Opravy mien

(111) 218591

(210) 6406-2006

(732) I.M. "Chateau Vartely" S.R.L., str. Eliberării nr. 170/b,
MD-3501 Orhei, MD;

Vestník č. 4/2007 - str. 219

Vestník č. 9/2007 - str. 176

(111) 228192

(210) 325-2010

(732) "POKORNÝ, spol. s r.o.", Trnkova 115, 628 00
Brno, CZ;

Vestník č. 5/2010 - str. 146

Vestník č. 10/2010 - str. 212

Opravy chýb alebo zmeny všeobecne

(210) 2287-2016

10(511) 3, 5, 30

(511) 30 - Káva, čaj, kakao a kávové náhradky; ryža;
tapioka a ságo; múka a obilninové výrobky; chlieb,
pekárske a cukrárske výrobky; zmrzliny; cukor,
med, melasový sirup; droždie, prášky do pečiva;
koreniny.

Vestník č. 1/2017 - str. 234

ČASŤ

**OZNAČENIA PÔVODU VÝROBKOV
A ZEMEPISNÉ OZNAČENIA VÝROBKOV**

Opravy chýb alebo zmeny všeobecne

Vo vestníku 11/2016 v kapitole „Zemepisné označenia výrobkov“ (s. 251) bol v zemepisnom označení (číslo zápisu 5 - Slovenský opál) nesprávne uvedený údaj: **Špecifikácia poľnohospodárskeho výrobku alebo potraviny**. Správne znenie je:

Číslo zápisu: 5

Znenie zemepisného označenia: **Slovenský opál**

Dátum zápisu: 11.10.2016

Prihlasovateľ: Opálové bane Libanka, s. r. o., Floriánova 3201/12, 080 01 Prešov, SK;

Typ produktu: Šperkový kameň

Názov: **Slovenský opál**

ČASŤ

ÚRADNÉ OZNAMY

OZNAM

Nový členský štát PCT

Dňa 9. marca 2017 uložilo **Jordánsko** v Svetovej organizácii duševného vlastníctva ratifikačné listiny o prístupe k Zmluve o patentovej spolupráci (ďalej „PCT“) a stáva sa 152. členským štátom PCT. Zmluva nadobudne platnosť 9. júna 2017. Následne bude Jordánsko automaticky určené vo všetkých medzinárodných prihláškach podaných 9. júna 2017 a neskôr. Okrem toho bude Jordánsko viazané hlavou II PCT, to znamená, že bude automaticky zvolené v každej podanej žiadosti o medzinárodný predbežný prieskum vo vzťahu k medzinárodnej prihláške s dátumom podania 9. júna 2017 alebo neskôr.
